

# GREENWORKS

## COMMERCIAL TOOLS

2502007

FR	TONDEUSE À GAZON	MANUEL D'UTILISATION	1
EN	CORDLESS LAWN MOWER	USER'S MANUAL	11
DE	RASENMÄHER	BEDIENUNGSANLEITUNG	20
ES	CORTACÉSPED	MANUAL DE UTILIZACIÓN	31
IT	TOSAERBA	MANUALE D'USO	41
PT	CORTADOR DE RELVA	MANUAL DE UTILIZAÇÃO	51
NL	GRASMAAIER	GEBRUIKERSHANDLEIDING	61
SV	GRÄSKLIPPARE	INSTRUKTIONSBOK	71
DA	PLÆNEKLIPPER	BRUGERVEJLEDNING	81
NO	GRESSKLIPPER	BRUKSANVISNING	91
FI	RUOHONLEIKKURIT	KÄYTTÄJÄN KÄSIKIRJA	100
HU	FŰNYÍRÓ	HASZNÁLATI ÚTMUTATÓ	109
CS	SEKAČKA TRÁVY	NÁVOD K OBSLUZE	119
RU	ГАЗОНОКОСИЛКА	РУКОВОДСТВО ПО ЭКСПЛУАТАЦИИ	128
RO	MAȘINĂ DE TUNS GAZON	MANUAL DE UTILIZARE	139
PL	KOSIARKA DO TRAWY	INSTRUKCJA OBSŁUGI	149
SL	KOSILNICA	UPORABNIŠKI PRIROČNIK	159
HR	KOSILICA	KASUTAJAJUHEND	168
ET	MURUNIIDUK	KASUTAJAJUHEND	177
LT	ŽOLIAPJOVĖ	NAUDOJIMO VADOVAS	187
LV	ZĀLES PĻAUJMAŠĪNA	LIETOTĀJA ROKASGRĀMATA	197
SK	KOSAČKA TRÁVY	NÁVOD NA POUŽITIE	206
BG	КОСАЧКА ЗА ТРЕВА	РЪКОВОДСТВО ЗА УПОТРЕБА	216

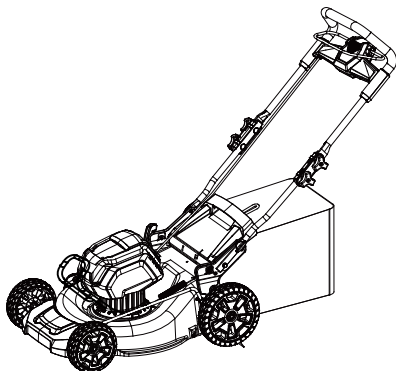



<b>Attention!</b>	Il est indispensable que vous lisiez les instructions contenues dans ce manuel avant la mise en service de l'appareil.
<b>Important!</b>	It is essential that you read the instructions in this manual before operating this machine.
<b>Achtung!</b>	Bitte lesen Sie unbedingt vor Inbetriebnahme die Hinweise dieser Bedienungsanleitung.
<b>¡Atención!</b>	Es imprescindible que lea las instrucciones de este manual antes de la puesta en servicio.
<b>Attenzione!</b>	Prima di procedere alla messa in funzione, è indispensabile leggere attentamente le istruzioni contenute nel manuale.
<b>Atenção!</b>	É indispensável que leia as instruções deste manual antes de utilizar a máquina.
<b>Let op!</b>	Het is van essentieel belang dat u de instructies in deze gebruiksaanwijzing leest vooraleer u dit toestel in gebruik neemt.
<b>Observera!</b>	Det är nödvändigt att läsa instruktionerna i denna bruksanvisning innan användning.
<b>OBS!</b>	Denne brugervejledning skal gennemlæses inden maskinen tages i brug.
<b>Advarsel!</b>	Det er meget vigtigt at du leser denne brugerveiledningen før du tar maskinen i bruk.
<b>Huomio!</b>	On ehdottoman välttämätöntä lukea tässä käyttöohjeessa annetut ohjeet ennen käyttöönottoa.
<b>Figyelem!</b>	Feltétlenül fontos, hogy a jelen használati útmutatóban foglalt előírásokat az üzembe helyezés előtt elolvassa!
<b>Důležitě upozornění!</b>	Nepoužívejte tento přístroj dříve, než si přečtete pokyny uvedené v tomto návodu.
<b>Внимание!</b>	Перед сборкой и запуском инструмента необходимо ознакомиться с инструкцией по эксплуатации.
<b>Atenție!</b>	Este esențial să citiți instrucțiunile din acest manual înainte de operarea acestui aparat.
<b>Uwaga!</b>	Przed przystąpieniem do użytkowania tego urządzenia, należy koniecznie zapoznać się z zaleceniami zawartymi w niniejszym podręczniku.
<b>Pomembno!</b>	Pred uporabo tega stroja, obvezno preberite navodila iz tega priročnika.
<b>Upozorenje!</b>	Neophodno je da pročitate ove upute prije uporabe ovog uređaja.
<b>Tähtis!</b>	Enne trelli kasutama hakkamist tuleb käesolevas juhendis esitatud juhised kindlasti läbi lugeda.
<b>Dèmesio!</b>	Prieš pradėdami eksploatuoti šį prietaisą, svarbu, kad perskaitytumėte šiose instrukcijose pateiktus nurodymus.
<b>Uzmanību!</b>	Svarīgi, lai jūs pirms mašīnas darbināšanas izlasītu instrukcijas šajā rokasgrāmatā.
<b>Dôležitě!</b>	Pre prácou s týmto zariadením je dôležité, by ste si prečítali pokyny v tomto návode.
<b>Важно!</b>	От изключителна важност е да прочетете инструкциите в това ръководство, преди да стартирате и използвате тази машина.

Sous réserve de modifications techniques / Subject to technical modifications / Technische Änderungen vorbehalten /  
 Sujeto a modificaciones técnicas / Con riserva di eventuali modifiche tecniche / Com reserva de modificações técnicas /  
 Technische wijzigingen voorbehouden / Med förbehåll för tekniska ändringar / Med forbehold for tekniske ændringer /  
 Med forbehold om tekniske ændringer / Tekniset muutokset varataan / A műszaki módosítás jogát fenntartjuk /  
 Změny technických údajů vyhrazeny / Могут быть внесены технические изменения / Sub rezerva modificațiilor tehnice /  
 Z zastrzežením modyfikacji technicznych / Tehnične spremembe dopuščene/ Podložno tehničkim promjenama /  
 Tehnilised muudatused võimalikud / Pasilikant teisę daryti techninius pakeitimus /  
 Paturam tiesības mainīt tehniskos raksturlielumus / Technické zmeny vyhradené /  
 Подлежи на технически модификации



## Français (Traduction à partir du mode d'emploi d'origine)

Votre produit a été conçu et fabriqué selon les hauts standards de Greenworks tools' en matière de fiabilité, de facilité d'utilisation et de sécurité. Si vous en prenez soin, vous pourrez l'utiliser sans problèmes durant des années.

Nous vous remercions d'avoir acheté un produit Greenworks tools.

**Conservez ce manuel pour vous-y reporter dans le futur**

### UTILISATION PRÉVUE

Ce produit est destiné à la tonte du gazon par les particuliers. La lame de coupe doit tourner en position à peu près parallèle au sol sur lequel la tondeuse se déplace. L'ensemble des quatre roues doit toucher le sol au cours de la tonte. Cette tondeuse se contrôle en marchant derrière elle.

**REMARQUE:** La tondeuse ne doit jamais être utilisée avec ses roues décollées du sol, elle ne doit pas être tractée, et on ne doit pas monter dessus. Elle ne doit être utilisée que pour la tonte des pelouses de particuliers.

### RÈGLES GÉNÉRALES DE SÉCURITÉ

#### ⚠ AVERTISSEMENT

Pour réduire les risques de blessures, l'utilisateur doit lire et comprendre le mode d'emploi.

#### ⚠ AVERTISSEMENT

Ne tentez pas d'utiliser cette tondeuse avant d'avoir bien lu et compris toutes les instructions, règles de sécurité, etc. contenues dans ce mode d'emploi. Le non respect de cet avertissement pourrait entraîner des accidents tels que décharge électrique, incendie et/ou graves blessures.

#### ⚠ AVERTISSEMENT

Cette machine doit être utilisée avec le pack batterie. Lors de l'utilisation de machines alimentées par batterie, il convient de respecter certaines précautions de sécurité de base afin de réduire les risques d'incendie, de fuite de batterie et de blessures.

### SÉCURITÉ PERSONNELLE

- La tondeuse à gazon est capable d'amputer les mains et les pieds, ainsi que de projeter des objets. Le non respect de toutes les règles de sécurité est susceptible d'entraîner de graves blessures ou la mort.
- Ne laissez jamais les enfants ou les personnes

non familiarisées avec le mode d'emploi utiliser cet appareil. Les lois locales peuvent imposer un âge minimum à l'opérateur.

- Restez vigilant, prenez garde à ce que vous faites et utilisez votre bon sens lors de l'utilisation de cette tondeuse. N'utilisez pas cette tondeuse lorsque vous êtes fatigué ou sous l'influence de l'alcool, de drogues ou de médicaments. Un moment d'inattention lors de l'utilisation de la machine suffit à provoquer de graves blessures.
- Portez des pantalons longs et épais, des manches longues, des bottes et des gants. Ne portez pas de vêtements amples, de pantalons courts ou de sandales, et ne travaillez pas pieds nus.
- Portez toujours des lunettes de sécurité avec protections latérales. Portez un masque anti poussières si l'opération est poussiéreuse.
- Gardez toujours un bon appui sur vos jambes. Gardez un bon appui et un bon équilibre. Ne travaillez pas en extension. Ne travaillez pas en extension, vous pourriez perdre l'équilibre.
- Marchez, ne courez jamais.
- Tondez transversalement par rapport à la pente, jamais en la remontant ou en la descendant. Redoublez de vigilance lorsque vous changez de direction sur une pente.
- Ne tondez pas à proximité des à-pics, des fossés, des fortes pente, ou des talus. Un mauvais appui sur le sol peut entraîner une glissade et une chute et causer un accident.
- Planifiez le cheminement de la tonte afin d'éviter que les résidus de coupe ne soient déversés à proximité des routes, trottoirs publics, passants et autres. Évitez également l'éjection de matières vers les murs et obstacles, ce qui pourrait produire un ricochet renvoyant des objets vers l'opérateur.

### ENVIRONNEMENT DE TRAVAIL

- Ne tondez jamais lorsque des personnes, en particulier des enfants ou des animaux, se trouvent à proximité.
- Tondez toujours en plein jour ou sous un bon éclairage artificiel.
- N'utilisez pas la machine en atmosphère explosive, comme en présence de liquides inflammables, de gaz ou de poussières. L'outil peut produire des étincelles capables d'enflammer poussières et vapeurs.
- Les objets heurtés par la lame de la tondeuse peuvent causer de graves blessures. Vérifiez avec soin la zone où vous allez utiliser la machine, et retirez-en tous les cailloux, bâtons, objets métalliques, câbles, os, jouets et autres objets étrangers.
- N'utilisez pas la machine dans l'herbe mouillée ou

## Français (Traduction à partir du mode d'emploi d'origine)

sous la pluie.

- Gardez à l'esprit que l'opérateur est responsable des accidents qui arrivent aux autres personnes présentes dans sa propriété.

### UTILISATION ET ENTRETIEN DES OUTILS DE JARDIN

- Avant utilisation, vérifiez toujours visuellement que les lames, boulons de lame, et ensembles de coupe ne sont ni usés ni endommagés.
- Remplacez toujours les lames usées ou endommagées ainsi que les boulons dans leur ensemble pour conserver l'équilibrage.
- Vérifiez régulièrement le bon serrage des écrous, vis et boulons pour que la tondeuse soit toujours en bon état de fonctionnement.
- Vérifiez que régulièrement que le bac de ramassage n'est ni usé ni endommagé.
- Remplacez les éléments usés ou endommagés.
- Ne laissez pas le pack batterie dans la tondeuse sous les rayons directs du soleil.
- Ne faites pas forcer la machine. Elle effectuera un meilleur travail dans de meilleures conditions de sécurité si elle est utilisée à la vitesse pour laquelle elle a été conçue.
- Ne faites pas forcer votre tondeuse. La tonte d'herbe épaisse et grasse peut entraîner une chute du régime moteur, ou une coupure d'alimentation. Lorsque vous tondez de l'herbe haute et épaisse, une première passe à la plus grande hauteur de coupe permettra de réduire la charge de la tondeuse.
- Arrêtez la lame lorsque vous traversez des surfaces recouvertes de graviers.
- Ne tirez sur la tondeuse pour la faire reculer que lorsque cela est absolument nécessaire. Si vous devez reculer la machine pour l'éloigner d'un mur ou d'un obstacle, regardez d'abord par terre et derrière vous pour éviter de trébucher ou de faire passer la machine sur vos pieds.
- Arrêtez la(les) lame(s) si la machine doit être soulevée pour son transport lors du passage sur des surfaces non herbeuses, et lorsque vous la transportez vers ou depuis la surface à tondre.
- N'utilisez jamais la machine si un de ses carters ou une des ses protections sont endommagés ou dont les éléments de sécurité, tels que déflecteur et/ou panier ne sont pas en place.
- Mettez le moteur en marche en respectant les instructions et gardez vos mains et vos pieds à distance de la zone de coupe.
- Ne soulevez ni ne transportez jamais la tondeuse lorsque son moteur tourne.

- Retirez la clé coupe-circuit dans les cas suivants:
  - chaque fois que vous vous éloignez de la machine
  - avant de dégager un blocage
  - avant de travailler sur la machine, de la vérifier ou de la nettoyer
  - après avoir heurté un objet étranger, vérifiez que l'appareil n'est pas endommagé et effectuez les éventuelles réparations nécessaires
  - avant de nettoyer le panier.
  - si la machine se met à vibrer de façon anormale (vérifiez immédiatement)
  - lorsque vous n'utilisez pas la machine et que vous la stockez
  - lorsque vous rechargez et installez/retirez le pack batterie.
- Évitez trous, racines, monticules, pierres et autres objets cachés. Un terrain accidenté peut provoquer une glissade et une chute entraînant un accident.
- Si la machine se met à vibrer de façon anormale, coupez le moteur et cherchez-en immédiatement la cause. Remplacez la lame au cas où elle serait usée de façon non régulière ou endommagée de quelque façon que ce soit. Les vibrations sont souvent le signe d'un problème.
- Si la machine heurte un objet étranger, suivez ces étapes:
  - Arrêtez la machine en relâchant le levier d'alimentation, attendez que les lames s'arrêtent complètement, puis retirez la clé de sécurité.
  - Vérifiez minutieusement tout dommage éventuel de la machine.
  - Remplacez la lame au cas où elle serait endommagée de quelque façon que ce soit. Réparez tout dommage avant de redémarrer la tondeuse et de reprendre la tonte.
  - Utilisez un outil adapté. N'utilisez la machine pour aucun autre travail que celui pour lequel elle a été conçue.
- Lorsque vous ne l'utilisez pas, rangez la tondeuse en un lieu bien ventilé, sec, verrouillé et hors de portée des enfants. La clé de sécurité doit aussi être retirée.
- N'exposez pas la machine à la pluie ou à des conditions humides. La pénétration d'eau dans un outil de jardin augmente le risque de décharge électrique.
- Suivez les recommandations du fabricant concernant l'utilisation et l'installation correcte des accessoires. N'utilisez que les accessoires recommandés par le fabricant.

## Français (Traduction à partir du mode d'emploi d'origine)

### UTILISATION ET ENTRETIEN DES OUTILS ALIMENTÉS PAR BATTERIE

- N'utilisez que le chargeur préconisé par le fabricant. L'utilisation d'un chargeur avec un pack batterie incompatible peut entraîner un risque d'incendie.
- N'utilisez les outils électriques qu'avec les packs batterie leur étant spécifiquement destinés. L'utilisation de tout autre pack batterie entraîne des risques de blessure et d'incendie.
- Lorsque le pack batterie n'est pas utilisé, éloignez les autres objets métalliques tels que trombones, pièces de monnaie, clés, clous, vis, ou autres petits objets susceptibles de court-circuiter les bornes de la batterie. La mise en court-circuit des bornes de la batterie peut causer des brûlures et entraîner un incendie.
- Sous des conditions abusives, du liquide peut être éjecté de la batterie, évitez d'entrer en contact avec ce liquide. En cas de contact accidentel, lavez à grande eau. Si du liquide entre en contact avec les yeux, consultez immédiatement un médecin. Le liquide éjecté de la batterie peut causer des irritations ou des brûlures.

### SERVICE

- Les réparations ne doivent être effectuées que par du personnel qualifié. Si l'entretien ou les réparations sont effectués par des personnes non qualifiées, il pourrait en résulter des blessures ou des dommages matériels.
- N'utilisez que des pièces détachées identiques pour réparer votre tondeuse. L'utilisation de pièces non agréées peut entraîner de graves blessures et des dommages matériels.

### ENTRETIEN

- Après utilisation et avant de la ranger, débranchez la machine du secteur et vérifiez les dommages éventuels.
- Rangez la machine hors de portée des enfants lorsque vous ne l'utilisez pas.
- La machine doit toujours être réparée par un réparateur agréé.
- N'utilisez que des accessoires et pièces détachées recommandées par le fabricant.

### ⚠ MISE EN GARDE

La tête de coupe continue de tourner pendant quelques secondes après la mise hors tension.

- La valeur des vibrations réellement produites durant

l'utilisation de l'outil électrique peuvent différer de la valeur totale déclarée, en fonction de la manière dont l'outil est utilisé.

- Il a été reporté que les vibrations engendrées par les outils peuvent chez certaines personnes contribuer à l'apparition d'une pathologie appelée Syndrome de Raynaud. Les symptômes peuvent comprendre des fourmillements, un engourdissement et un blanchiment des doigts, généralement par temps froid. Des facteurs héréditaires, l'exposition au froid et à l'humidité, le régime alimentaire, le tabagisme et les habitudes de travail peuvent contribuer au développement de ces symptômes. L'état actuel des connaissances ne permet pas de prédire à partir de quel niveau d'exposition aux vibrations cette pathologie est susceptible d'apparaître. Certaines mesures peuvent être prises par l'utilisateur pour aider à réduire les effets des vibrations:
  - Gardez votre corps au chaud par temps froid. Lorsque vous utilisez l'appareil, portez des gants afin de garder vos mains et vos poignets au chaud. Le temps froid est considéré comme un facteur contribuant très largement à l'apparition du Syndrome de Raynaud.
  - Après chaque session de travail, pratiquez des exercices qui favorisent la circulation sanguine.
  - Faites des pauses fréquentes. Limitez la quantité d'exposition journalière.

Si vous ressentez l'un des symptômes associés à ce syndrome, arrêtez immédiatement le travail et consultez votre médecin pour lui en faire part.

Conservez ce mode d'emploi. Reportez-vous y fréquemment et servez-vous en pour apprendre aux autres utilisateurs éventuels comment utiliser la tondeuse. Si vous prêtez cet appareil à quelqu'un, prêtez-lui également ces instructions.

### SYMBOLE

Certains des symboles ci-après sont susceptibles de figurer sur cet appareil. Étudiez-les et apprenez leur signification. Une interprétation correcte de ces symboles vous permettra d'utiliser votre appareil dans de meilleures conditions de sécurité et de manière plus adéquate.











### SYMBOLE

Certains des symboles ci-après sont susceptibles de figurer sur cet appareil. Étudiez-les et apprenez leur signification. Une interprétation correcte de ces symboles vous permettra d'utiliser votre appareil dans de meilleures conditions de sécurité et de manière plus adéquate.

V

Tension

## Français (Traduction à partir du mode d'emploi d'origine)

A	Ampères
Hz	Hertz
W	Watts
Hrs	Heures
	Construction à double isolation
	Précautions impliquant votre sécurité.
	Pour réduire les risques de blessures, l'utilisateur doit lire et comprendre le manuel utilisateur avant d'utiliser ce produit.
	N'exposez pas la machine à la pluie ou à des conditions humides.
	Prenez garde que les passants ne soient pas blessés par la projection d'objets étrangers par la tondeuse..
	Gardez tous les passants (en particulier les enfants et les animaux) éloignés d'au moins 15m de distance de la zone de travail.
	Eloignez vos pieds et vos mains de la lame et de la zone de coupe.
	Arrêtez la tondeuse et retirez la clé coupe-circuit avant de régler la tondeuse, avant de la nettoyer et avant de la laisser sans surveillance, quelle qu'en soit la durée.
	Ne travaillez pas sur des pentes supérieures à 15°. Tondez transversalement par rapport à la pente, jamais en la remontant ou en la descendant.
	Attention aux risques de décharge électrique.
	Attendez que tous les éléments de la machine se soient complètement arrêtés avant de les toucher.



Le chargeur n'est prévu que pour une utilisation à l'intérieur.

### PROTECTION DE L'ENVIRONNEMENT



Les produits électriques hors d'usage ne doivent pas être jetés avec les ordures ménagères. Recyclez-les par l'intermédiaire des structures disponibles.



La collecte séparée des produits usés et le conditionnement permettent les matériaux à recycler et réutiliser. Réutilisation des matériaux recyclés aide prévenir la pollution environnementale et réduire la demande pour les matériaux premiers.

Au bout de leur vie utile, il faut mettre les batteries au rebut avec diligence pour notre environnement.



La batterie contient le matériel qui est dangereux à vous et l'environnement. Il doit être écarté et mettre au rebut séparément par une facilité qui accepte les batteries lithium-ion.

### ENTRETIEN

Les réparations demandent un soin et des connaissances extrêmes et ne doivent être effectuées que par un réparateur qualifié. Pour toute réparation, nous vous conseillons de retourner votre appareil à votre service après vente agréé le plus proche. N'utilisez que des pièces détachées identiques pour effectuer les réparations.

Cet appareil possède de nombreuses caractéristiques qui en rendent l'utilisation plus agréable.

La plus grande priorité a été donnée à la sécurité, aux performances et à la fiabilité de ce produit lors de sa conception afin de le rendre facile à utiliser et à entretenir.

### ⚠ AVERTISSEMENT

L'utilisation de tout outil à moteur comporte le risque que soient projetés des objets étrangers vers vos yeux, les blessant gravement. Avant d'utiliser un outil à moteur, portez toujours des lunettes de protection fermées ou munies d'écrans latéraux, ou un masque facial complet en cas de besoin. Nous vous recommandons le port d'un Masque de Sécurité à Vision Large par-dessus des lunettes de vue ou l'utilisation de lunettes de sécurité standard avec écrans latéraux. Utilisez toujours une protection oculaire respectant la norme EN 166.

### DESCRIPTION

1. Levier d'alimentation
2. Câble de commande du moteur

## Français (Traduction à partir du mode d'emploi d'origine)

3. Poignée supérieure
4. Poignée inférieure
5. Levier de réglage de hauteur de coupe
6. Trappe de la batterie
7. Roue avant
8. Roue arrière
9. Panier
10. Batterie
11. Chargeur
12. Bouton de poignée
13. Bouton
14. Verrou
15. Poignée du panier
16. Trappe arrière
17. Ouverture d'évacuation arrière
18. Axe de trappe
19. Crochets
20. Clé coupe-contact
21. Lame
22. Arbre moteur
23. Ventilateur
24. Boulon de lame
25. Pions de centrage de lame
26. Déclencheur de pile
27. Accessoire de paillage
28. Défecteur d'évacuation latérale
29. Trappe d'évacuation latérale
30. Bloc de bois (non compris)
31. Clé de service (non compris)

### CARACTÉRISTIQUES TECHNIQUES

Tondeuse à gazon	2502007
Largeur de fraisage	51 cm
Hauteur de coupe	25 mm - 80 mm
Vitesse de rotation	2800/3300 tr/min
Niveau de pression sonore garanti	LpA :76dB(A), K:3.0
Niveau de puissance sonore garanti	LwA :96 dB(A)
Niveau de vibrations	<2.5 m/s <sup>2</sup> , K=1.5
Contenance du panier	60 L
Poids net	62 lbs (28.1 kg)(avec l'ensemble batterie)
Numéro de série	Voir la plaque signalétique du produit
Lame de remplacement (nouvelle)	2916867

Lame de remplacement (originale)	2916987
Batterie	Lithium-ion
Numéro de modèle	2914907 / 2914607
Tension nominale	82 V
Chargeur de batterie	
Numéro de modèle	2914707
Alimentation	230V AC 50/60Hz 2.5A
Sortie	82V DC

### AVERTISSEMENT

L'utilisation de tout autre pack batterie peut entraîner un incendie, une décharge électrique, ou des blessures.

### APPRENEZ À CONNAÎTRE VOTRE TONDEUSE À GAZON

Voir figure 1.

L'utilisation en toute sécurité de ce produit nécessite de bien comprendre les informations apposées sur l'outil et présentes dans ce mode d'emploi, ainsi que de bien connaître le travail à effectuer. Avant d'utiliser cet appareil, familiarisez-vous avec toutes ses fonctionnalités et règles de sécurité.

### JAUGE DE BATTERIE

La jauge de batterie mesure la quantité de charge restant dans la batterie.

### PANIER

Le panier collecte l'herbe coupée et l'empêche d'être répandue sur votre gazon pendant la tonte.

### LEVIER DE RÉGLAGE DE HAUTEUR DE COUPE

Le levier de réglage de hauteur permet d'ajuster la hauteur de coupe.

### CÂBLE DE COMMANDE DU MOTEUR

Le câble de commande moteur, situé sur le guidon supérieur de la tondeuse, embraye et débraye la lame sur le moteur.

### CLÉ DE SÉCURITÉ

La clé de sécurité doit être insérée avant que la tondeuse à gazon peut être démarrée.

## Français (Traduction à partir du mode d'emploi d'origine)

### ACCESSOIRE DE PAILLAGE

Votre tondeuse est équipée d'un accessoire de paillage qui recouvre l'ouverture d'évacuation arrière, ce qui lui permet de couper et de recouper l'herbe afin d'obtenir des brins plus fins.

### DÉFLECTEUR D'ÉVACUATION LATÉRALE

Utilisez le panneau d'évacuation latéral avec la tondeuse lorsque l'herbe est trop haute pour être paillée ou lorsque vous préférez une évacuation par le côté. La taille des brins d'herbe produits lors de l'utilisation du déflecteur d'évacuation latérale est sensiblement supérieure à celle des brins produits lors de l'utilisation de l'accessoire de paillage et du panneau latéral de paillage.

### TRAPPE D'ÉVACUATION LATÉRALE

Votre tondeuse est équipée d'une trappe qui recouvre l'ouverture d'évacuation latérale, ce qui permet à sa lame de couper et de recouper plus nettement les brins d'herbe lorsque l'accessoire de paillage est en place, ou d'évacuer l'herbe vers le panier.

- Accessoire de paillage
- Déflecteur d'évacuation latérale
- Manuel utilisateur

### ⚠ AVERTISSEMENT

Si une quelconque pièce ou partie de cette tondeuse est manquante ou endommagée, ne l'utilisez pas avant d'avoir changé la pièce. L'utilisation d'un produit ayant des pièces manquantes ou abîmées peut entraîner de graves blessures.

### ⚠ AVERTISSEMENT

Ne tentez pas de modifier cet appareil ou de fabriquer des accessoires non recommandés pour l'utilisation avec ce produit. Toute altération ou modification de ce type constitue un mésusage et peut entraîner des dangers susceptibles de provoquer des blessures graves.

## MONTAGE

### DÉBALLAGE

Cet appareil doit être assemblé.

- Sortez délicatement le produit ainsi que tous ses accessoires de l'emballage. Assurez-vous que tous les éléments listés sont bien présents.

### ⚠ AVERTISSEMENT

N'utilisez pas cet appareil si une des pièces présentes dans la liste y est déjà montée lorsque vous le déballez. Les pièces présentes sur la liste ne sont pas montées sur l'appareil par le fabricant et doivent l'être par l'utilisateur. L'utilisation d'un appareil qui aurait pu être mal monté est susceptible d'entraîner de graves blessures.

- Vérifiez le produit avec soin afin de vous assurer qu'il n'a pas été cassé ou endommagé durant le transport.
- Ne jetez pas les emballages avant d'avoir vérifié et utilisé avec succès le produit.
- Si une pièce quelconque est manquante ou abîmée, veuillez appeler le service clientèle Greenworks tools pour obtenir de l'aide.

### CONTENU DE L'EMBALLAGE

- Tondeuse à gazon
- Clé de sécurité
- Panier

### ⚠ AVERTISSEMENT

N'insérez pas la clé coupe-circuit avant d'avoir terminé l'assemblage et d'être prêt à tondre. Vous risqueriez une mise en marche accidentelle pouvant entraîner de graves blessures.

### ⚠ AVERTISSEMENT

Pour éviter toute mise en route accidentelle qui pourrait entraîner de graves blessures, retirez toujours la batterie du produit lorsque vous-y montez des accessoires.

### ⚠ AVERTISSEMENT

Ne faites jamais fonctionner la tondeuse sans que ses dispositifs de sécurité soient en place et opérationnels. N'utilisez jamais de tondeuse dont les éléments de sécurité sont endommagés. L'utilisation d'une tondeuse dont des pièces sont manquantes ou endommagées peut entraîner de graves blessures.

### DEPLIAGE ET REGLAGE DE LA POIGNEE INFÉRIEURE

Voir figure 2.

- Tirez les boutons de poignée et les tournez à 90° sur les deux côtés pour desserrer les poignées inférieures.
- Déplacez les poignées inférieures vers la position d'exploitation. Vous pouvez monter ou baisser la poignée



## Français (Traduction à partir du mode d'emploi d'origine)

à une position qui vous convient. Il y a 3 positions pour vous à choisir. Relâchez les boutons de poignée afin de verrouiller la poignée inférieure dans sa position.

**NOTE:** Assurez que les deux côtés sont réglés à la même position pour l'assemblage correct.

### LE FAIT D'INSTALLER LA POIGNÉE SUPÉRIEURE

Voir figure 3.

- Alignez les trous de montage sur la poignée supérieure et la poignée inférieure. Insérez les boulons à carrosserie et utilisez les boulons pour les serrer. Répétez l'opération à l'autre côté.

### MISE EN PLACE DU PANIER

Voir figure 4.

- Soulevez la trappe arrière d'éjection.
- Relevez le sac à herbe par sa poignée et le placez sous le couvercle de décharge arrière afin que les crochets du sac à herbe sont enfoncés sur la tige de couvercle.
- Relâchez le couvercle arrière de décharge. Une fois installée correctement, les crochets du sac à herbe s'étendent à travers des ouvertures sur le couvercle arrière de décharge.

### MISE EN PLACE DE L'ACCESSOIRE DE PAILLAGE

Voir figure 5.

- Soulevez et maintenez la trappe d'éjection arrière.
- Saisissez l'accessoire de paillage par sa poignée et insérez-le avec un léger angle, comme illustré.
- Poussez fermement sur l'accessoire de paillage pour le mettre en place.
- Abaissez la trappe d'éjection arrière.

### MONTAGE DE LA SORTIE D'ÉVACUATION LATÉRALE

Voir figure 6.

**REMARQUE:** Lorsque vous utilisez le dé ecteur d'évacuation latérale, n'installez pas le panier. L'accessoire de paillage doit rester en place.

- Soulevez la trappe du dé ecteur latéral.
- Alignez les crochets du dé ecteur avec l'axe de la charnière à l'intérieur de la trappe.
- Abaissez le dé ecteur jusqu'à ce que les crochets soient en place sur l'axe de la charnière de la trappe de paillage.
- Relâchez le dé ecteur et la trappe d'évacuation arrière.

### RÉGLAGE DE LA HAUTEUR DE COUPE

Voir figure 7.

La tondeuse est livrée avec un réglage de hauteur de coupe en position basse. Avant de l'utiliser pour la première fois votre tondeuse, réglez la hauteur de coupe

de façon optimale pour votre pelouse. La hauteur du gazon doit être comprise entre 38mm et 51mm pendant les mois froids et entre 51mm et 70mm les mois chauds.

### Réglage de la hauteur de lame

- Pour augmenter la hauteur de coupe, saisissez le levier de réglage et déplacez-le vers l'arrière de la tondeuse.
- Pour diminuer la hauteur de coupe, saisissez le levier de réglage et déplacez-le vers l'avant de la tondeuse.

## UTILISATION

### ⚠ AVERTISSEMENT

Ne relâchez pas votre vigilance une fois familiarisé avec votre appareil. N'oubliez jamais qu'il suffi t d'une seconde d'inattention pour vous blesser gravement.

### ⚠ AVERTISSEMENT

Portez toujours une protection oculaire. Le non-respect de cette consigne peut entraîner la projection de corps étrangers dans vos yeux et provoquer des lésions oculaires graves.

### ⚠ AVERTISSEMENT

N'utilisez pas de pièces ou accessoires autres que ceux recommandés par le fabricant pour cet appareil. L'utilisation de pièces ou accessoires non recommandés peut entraîner des risques de blessures graves.

### ⚠ AVERTISSEMENT

Vérifi ez toujours la tondeuse pour vous assurer qu'aucune pièce n'est manquante et que la lame n'est pas déséquilibrée, endommagée, ou usée de façon excessive. L'utilisation d'un produit ayant des pièces manquantes ou abîmées peut entraîner de graves blessures.

- Ne basculez pas la tondeuse lorsque vous démarrez le moteur ou que vous le mettez en marche, à moins que la tondeuse à gazon ne doive être inclinée pour démarrer. Dans ce cas, ne la basculez pas plus qu'il est absolument nécessaire et ne soulevez que la partie la plus éloignée de l'utilisateur.
- Ne vous tenez pas en face de la trappe d'éjection lorsque vous démarrez la tondeuse.
- Ne mettez pas vos pieds ou vos mains sous les pièces en rotation ou à leur proximité. Tenez-vous toujours à l'écart de la sortie d'évacuation.

Pour des instructions complètes concernant la charge,

## Français (Traduction à partir du mode d'emploi d'origine)

reportez-vous au Manuel Utilisateur des packs batterie et des chargeurs listés dans le chapitre des caractéristiques.

### MISE EN PLACE DU PACK BATTERIE

Voir figure 8.

- Soulevez et maintenez le couvercle batterie.
- Alignez la pile avec la prise pile de la tondeuse à gazon.
- Assurez-vous que le déclencheur de pile s'enclenche et que la pile est bien située et sécurisée dans la tondeuse à gazon avant de commencer l'exploitation.
- Si la machine n'a pas à être utilisée dans l'immédiat, n'insérez-pas la clé de sécurité.
- Fermez la trappe.

### RETRAIT DU PACK BATTERIE

Voir figure 8.

- Relâchez le levier d'alimentation pour arrêter le produit.
- Retirez la clé de sécurité.
- Ouvrez le couvercle de pile.
- Appuyez le déclencheur de pile (3) sur la tondeuse à gazon. Ceci fera la pile levée un peu de l'outil.
- Retirez le pack batterie du produit.

### DÉMARRAGE/ARRÊT DE LA TONDEUSE

Voir figure 9.

- Insérez la clé de contact dans la fente et l'appuyez.
- Tirez le levier électrique vers le haut jusqu'à la poignée afin de démarrer la tondeuse à herbe et relâchez la clé.
- Pour arrêter la tondeuse, relâchez le levier d'alimentation.

**REMARQUE:** Il peut y avoir un bruit aigu et des étincelles quand le moteur électrique décélère. Ceci est normal.

### BO UTON DE FONCTION

Cette tondeuse est équipée d'un bouton de fonction situé sur la partie arrière de la tête d'alimentation. Ce bouton est un bouton de surcharge manuel qui permet de modifier la vitesse de l'outil.

Appuyez sur ce bouton, le témoin lumineux s'allume, la tondeuse coupe l'herbe à haute vitesse. Vous pouvez désormais couper plus rapidement l'herbe épaisse.

Appuyez à nouveau sur ce bouton, le témoin lumineux s'éteint, la tondeuse est en mode automatique. Sous ce mode, vous pouvez désormais déplacer lentement la tondeuse pour économiser de l'énergie et prolonger l'autonomie de la tondeuse.

### CONSEILS DE TONTE

- Assurez-vous que la pelouse est libre de pierres, bâtons, câbles, et autres objets susceptibles

d'endommager les lames ou le moteur de la tondeuse. Ne tondez pas au niveau des poteaux de propriétés ou autres poteaux métalliques. De tels objets pourraient être accidentellement projetés dans n'importe quelle direction et causer de graves blessures à l'opérateur ou à d'autres personnes.

- Pour la santé du gazon, coupez toujours un tiers de la hauteur totale de l'herbe ou moins.
- Ne tondez pas d'herbe mouillée, elle se collerait à l'intérieur du carter de lame et ne s'éjecterait pas correctement à travers la trappe d'éjection ou dans le bac de ramassage.
- L'herbe épaisse ou les nouvelles pousses peuvent nécessiter une largeur de coupe moins importante ou une hauteur de coupe plus importante.

**REMARQUE:** Avant de nettoyer sous la tondeuse, toujours l'arrêter, laisser les lames s'arrêter et retirer la clé coupe-circuit.

### TONTE D'UN TERRAIN EN PENTE

#### AVERTISSEMENT

Les terrains en pente sont source de glissades, de chutes, et d'accidents pouvant provoquer de graves blessures. La tonte d'un terrain pentu demande des précautions supplémentaires. Si vous ne vous sentez pas en confiance sur un terrain en pente, ne le tondez pas. Pour votre sécurité, ne tentez pas de tondre un terrain présentant une pente supérieure à 15 degrés.

- Tondez transversalement par rapport à la pente, jamais en la remontant ou en la descendant. Redoublez de vigilance lorsque vous changez de direction sur une pente.
- Prenez garde aux trous, racines, pierres, objets cachés, ou buttes qui peuvent vous faire glisser ou trébucher. Les herbes hautes peuvent masquer les obstacles. Retirez tous les objets tels que pierres, branches, etc. qui pourraient vous faire trébucher ou être projetés par la lame.
- Gardez toujours un bon appui sur vos jambes. Une glissade suivie d'une chute peut être la cause de graves blessures. Si vous sentez que vous perdez l'équilibre, relâchez immédiatement le levier d'alimentation.
- Ne tondez-pas à proximité de contrebas, de caniveaux ou de digues. Vous pourriez perdre votre appui et votre équilibre.

### VIDAGE DU PANIER

Voir figure 10.

- Arrêtez la tondeuse, laissez les lames s'arrêter complètement, et retirez la clé de sécurité.

## Français (Traduction à partir du mode d'emploi d'origine)

- Soulevez la trappe arrière.
- Soulevez le panier par sa poignée pour le retirer de la tondeuse.
- Videz l'herbe du bac.
- Soulevez la trappe arrière et remettez le panier en place comme décrit plus haut dans ce manuel.

### ENTRETIEN

#### ⚠ AVERTISSEMENT

Avant toute opération d'entretien, assurez-vous que la batterie de la tondeuse et que la clé coupe-circuit ont été retirées afin d'éviter toute mise en marche accidentelle et toute blessure grave.

#### ⚠ AVERTISSEMENT

N'effectuez les réparations qu'en utilisant des pièces détachées agréées. L'utilisation de toute autre pièce peut être dangereuse et entraîner des dommages matériels.

#### ⚠ AVERTISSEMENT

Gardez le moteur et le compartiment batterie exempts d'herbe, de feuilles et d'excès de graisse. Cela réduira les risques d'incendie.

### ENTRETIEN GÉNÉRAL

Avant chaque utilisation, vérifiez qu'aucun élément du produit tel que vis, écrous, boulons, couvercles, etc. n'est endommagé, manquant ou desserré.

Serrez fermement toutes les attaches et tous les bouchons et n'utilisez pas ce produit tant que tous ses éléments manquant ou endommagés n'ont pas été remplacés. Veuillez appeler le Service Clientèle Greenworks tools pour obtenir de l'aide. Évitez d'utiliser des solvants pour nettoyer les parties en plastique. La plupart des plastiques sont susceptibles d'être endommagés par un grand nombre de solvants du commerce. Utilisez des chiffons propres pour retirer la saleté, les poussières, l'huile, la graisse, etc.

#### ⚠ AVERTISSEMENT

Ne laissez jamais du liquide de frein, de l'essence, des produits pétroliers, des huiles pénétrantes, etc. entrer en contact avec les parties en plastique. Les produits chimiques peuvent endommager, affaiblir ou détruire les plastiques, ce qui pourrait entraîner de graves blessures.

Vérifiez régulièrement le bon serrage des boulons et

écrous pour assurer la sécurité d'utilisation de la tondeuse.

Nettoyez de temps en temps la tondeuse à l'aide d'un chiffon sec. N'utilisez pas d'eau.

### LUBRIFICATION

Tous les roulements de cette tondeuse sont déjà lubrifiés à l'aide d'une quantité de graisse suffisante pour toute sa durée de vie dans des conditions normales d'utilisation. Aucune autre lubrification des roulements n'est donc nécessaire.

#### ⚠ AVERTISSEMENT

Protégez-vous toujours les mains à l'aide de gants épais et/ou en enroulant les bords coupants de la lame dans des chiffons ou autres matériaux de protection lorsque vous entretenez la lame. Le contact avec la lame peut entraîner de graves blessures.

#### ⚠ AVERTISSEMENT

Ne lubrifiez aucun élément des roues. Une lubrification pourrait causer une rupture des composants des roues en cours d'utilisation, ce qui pourrait entraîner de graves blessures et/ou des dommages à la tondeuse ou à la propriété d'autrui.

### REPLACEMENT DE LA LAME DE COUPE

Voir figure 11-12.

**REMARQUE:** N'utilisez que des lames de rechange agréées. Remplacez toujours les lames usées ou endommagées ainsi que les boulons dans leur ensemble pour conserver l'équilibrage.

- Arrêtez le moteur et retirez la clé de sécurité. Laissez la lame s'arrêter complètement.
- Retirez le pack batterie.
- Mettez la tondeuse sur le côté.
- Coincez un bloc de bois entre la lame et son carter pour l'empêcher de tourner.
- Desserrez le boulon de lame en tournant dans le sens antihoraire (comme vue du bas de tondeuse à herbe) en employant un tourne-à-gauche 27 mm ou une prise (non fourni).
- Enlevez le boulon de lame et la lame.
- Positionnez la nouvelle lame sur la manche. Assurez-vous que la lame est positionnée correctement en traversant la manche par le trou centrale de lame et deux postes de lame sur le ventilateur inséré dans leurs trous respectifs sur la lame. Assurez-vous qu'elle est installée avec les extrémités courbées pointant vers le carter de tondeuse et non pas vers le sol. Quand installée correctement, la lame doit être plate contre le ventilateur.

## Français (Traduction à partir du mode d'emploi d'origine)

- Filetez le boulon de lame sur la manche et le serrez à main.
- Serrez l'écrou de lame dans le sens des aiguilles d'une montre à l'aide d'une clé dynamométrique (non

fournie) afin de vous assurer que l'écrou est serré de façon correcte. Le couple de serrage recommandé pour la lame est de 62.5~71.5 kgf cm (350~400 in. lb).

### GUIDE DE DÉPANNAGE

Problème	Cause possible	Solution
Le guidon n'est pas en position.	Les boulons du chariot ne sont pas bien en place.	Ajustez la hauteur de la poignée et assurez-vous que les boulons du chariot sont bien en place.
La tondeuse ne démarre pas.	La batterie est faiblement chargée	Chargez la batterie.
	La batterie est soit hors service ou n'accepte pas la charge.	Changez la batterie.
La tonte se fait de façon inégale.	La pelouse est dense ou inégale ou la hauteur de coupe n'a pas été réglée de façon correcte.	Réglez les roues en position plus haute. Toutes les roues doivent être réglées à la même hauteur de coupe pour que la tonte se fasse de façon uniforme.
Le paillage se fait mal.	De l'herbe humide coupée s'est agglutinée sous le carter.	Attendez que l'herbe ait séché avant de la tondre.
La tondeuse est difficile à pousser.	Herbes hautes, arrière du carter de la tondeuse et lame agglutinés d'herbe, ou hauteur de coupe trop faible.	Augmentez la hauteur de coupe.
Le ramassage se fait mal.	La hauteur de coupe est réglée trop bas.	Augmentez la hauteur de coupe.
La tondeuse vibre à haut régime.	La lame est déséquilibrée, usée de façon excessive ou usée de façon inégale.	Remplacez la lame.
	L'arbre moteur est tordu.	Arrêtez le moteur, retirez la clé de sécurité et la batterie, débranchez la source d'alimentation, et vérifiez les dommages éventuels. Faites effectuer les réparations par un service après-vente agréé avant de vous resservir de la tondeuse.
Le moteur s'arrête en cours de tonte.	La hauteur de coupe est réglée trop bas.	Augmentez la hauteur de coupe.
	La batterie est déchargée.	Chargez la batterie.

Si ces solutions ne résolvent pas le problème, contactez votre service après-vente agréé.

## English (Original Instructions)

Your product has been engineered and manufactured to Greenworks tools' high standard for dependability, ease of operation, and operator safety. When properly cared for, it will give you years of rugged, trouble-free performance. Thank you for buying a Greenworks tools product.

**Save this manual for future reference**

### INTENDED USE

This product is intended for domestic lawn mowing. The cutting blade should rotate approximately parallel to the ground over which it is being wheeled. All four wheels should touch the ground while mowing. It is a pedestrian controlled walk behind mower.

**NOTE:** The mower should never be operated with the wheels off the ground, it should not be pulled or ridden on. It should not be used to cut anything other than domestic grass lawns.

### GENERAL SAFETY RULES

#### WARNING

To reduce the risk of injury, the user must read and understand the operator's manual.

#### WARNING

Do not attempt to operate this mower until you have read thoroughly and understood completely all instructions, safety rules, etc. contained in this manual. Failure to comply may result in accidents involving electric shock, fire, and/or serious personal injury.

#### WARNING

The machine should be operated with the battery pack. When using battery operated machine basic safety precaution should always be followed to reduce the risk of fire, leaking batteries and personal injury.

### PERSONAL SAFETY

- The lawn mower is capable of amputating hands and feet, and throwing objects. Failure to observe all safety instructions could result in serious injury or death.
- Never allow children or people unfamiliar with the instructions to use the machine. Local regulations may restrict the age of the operator.
- Stay alert, watch what you are doing, and use common sense when operating the lawn mower. Do not operate the mower while tired or under the influence of drugs, alcohol, or medication. A lapse in concentration while operating the machine may result in serious personal

injury.

- Wear heavy, long trousers, long sleeves, boots, and gloves. Do not wear loose fitting clothing, short trousers, sandals, or go barefoot.
- Always wear safety glasses with side shields. Use face mask if operation is dusty.
- Always be sure of your footing. Keep firm footing and balance. Do not overreach. Overreaching can result in loss of balance.
- Walk, never run.
- Mow across the face of slopes, never up and down. Exercise extreme caution when changing direction on slopes.
- Do not mow near drop-offs, ditches, excessively steep slopes, or embankments. Poor footing could cause a slip and fall accident.
- Plan your mowing pattern to avoid discharge of material toward roads, public pavements, bystanders and the like. Also, avoid discharging material against a wall or obstruction, which may cause the material to ricochet back toward the operator.

### WORK AREA SAFETY

- Never mow while people, especially children, or pets are nearby.
- Always mow in the daylight or in good artificial light.
- Do not operate the machine in explosive atmospheres, such as in the presence of flammable liquids, gases or dust. The tool may create sparks which may ignite the dust or fumes.
- Objects struck by the lawn mower blade can cause severe injuries to persons. Thoroughly inspect the area where the machine is to be used and remove all rocks, sticks, metal, wire, bones, toys, or other foreign objects.
- Do not operate the machine in wet grass or in the rain.
- Keep in mind that the operator or user is responsible for accidents or hazards occurring to other people or their property.

### GARDEN TOOLS USE AND CARE

- Before using, always visually inspect to ensure blades, blade bolts, and cutter assembly are not worn or damaged.
- Replace worn or damaged blades and bolts in sets to preserve balance.
- Check all nuts, bolts, and screws at frequent intervals for proper tightness to be sure the equipment is in safe working condition.
- Check the grass catcher frequently for wear or deterioration.

## English (Original Instructions)

- Replace worn or damaged parts.
- Do not leave the battery in the mower in direct sunlight.
- Do not force the machine. It will do the job better and safer at the speed for which it was designed.
- Do not overload your mower. Mowing long thick grass may cause the motor speed to drop, or the power to cut out. When mowing in long thick grass a first cut with the cutting height set higher will help reduce the load.
- Stop the blade when crossing gravel surfaces.
- Do not pull the mower backward unless absolutely necessary. If you must back the machine away from a wall or obstruction, first look down and behind to avoid tripping or pulling the machine over your feet.
- Stop the blade(s) if the machine has to be tilted for transportation when crossing surfaces other than grass, and when transporting the machine to and from the area to be mowed.
- Never operate the machine with defective guards or shields, or without safety devices, for example, deflectors and/or grassboxes, in place.
- Switch on the motor according to instructions and keep hands and feet away from cutting area.
- Never pick up or carry a lawnmower while the engine is running.
- Remove isolator key for the below cases:
  - whenever you leave the machine
  - before cleaning a blockage
  - before checking, cleaning or working on the machine
  - after striking a foreign object; inspect the appliance for damage and make repairs as necessary
  - before clearing the grassbox
  - if the machine starts to vibrate abnormally (check immediately)
  - when not in use and storing the machine
  - when recharging and removing/inserting battery pack
- Avoid holes, ruts, bumps, rocks, property stakes, or other hidden objects. Uneven terrain could cause a slip and fall accident.
- If the machine should start to vibrate abnormally, stop the motor and check immediately for the cause. Replace the blade if it is unevenly worn or damaged in any way. Vibration is generally a warning of trouble.
- If the machine strikes a foreign object, follow these steps:
  - Stop the machine by releasing the power lever, wait until the blade comes to a complete stop, and then remove isolator key.

- Thoroughly inspect the machine for any damage.
- Replace the blade if it is damaged in any way. Repair any damage before restarting and continuing to operate the mower.
- Use the right appliance. Do not use the machine for any job except that for which it is intended.
- When not in use, mower should be stored in a wellventilated, dry, locked up place-out of the reach of children. The isolator key should also be removed.
- Do not expose machine to rain or wet conditions. Water entering a garden tool will increase the risk of electric shock.
- Follow manufacturer's instructions for proper operation and installation of accessories. Only use accessories approved by the manufacturer.
- Be careful during adjustment of the machine to prevent entrapment of the fingers between moving blades and fixed parts of the machine.
- Always allow the machine to cool down before storing.
- When servicing the blades be aware that, even though the power source is switched off, the blades can still be moved.

### BATTERY TOOL USE AND CARE

- Recharge only with the charger specified by the manufacturer. Using a charger with an incompatible battery pack may create a risk of fire.
- Use power tools only with specifically designated battery packs. Use of any other battery packs may create a risk of injury and fire.
- When battery pack is not in use, keep it away from other metal objects like, paper clips, coins, keys, nails, screws, or other small metal objects, that can make a connection from one terminal to another. Shorting the battery terminals together may cause burns or a fire.
- Under abusive conditions, liquid may be ejected from the battery; avoid contact. If contact accidentally occurs, flush with water. If liquid contacts eyes, additionally seek medical help. Liquid ejected from the battery may cause irritation or burns.

### SERVICE

- Service on the product must be performed by qualified repair personnel only. Service or maintenance performed by unqualified personnel could result in a risk of injury to the user, or damage to the machine.
- Use only identical replacement parts when servicing the product. Use of unauthorised parts may create a risk of serious injury to the user, or damage to the product.

## English (Original Instructions)

### MAINTENANCE

- After use and before storage, disconnect the machine from the battery and check for damage.
- When not in use store the machine out of the reach of children.
- The machine should only be repaired by an authorised repairer.
- Use only manufacturers recommended replacement parts and accessories.

### ⚠ CAUTION













The cutter head will continue to rotate for a few seconds after switching off.

- The vibration level during actual use of the power tool can differ from the declared total value depending on the ways in which the tool is used.
- It has been reported that vibrations from the tools may contribute to a condition called Raynaud's Syndrome in certain individuals. Symptoms may include tingling, numbness and blanching of the fingers, usually apparent upon exposure to cold. Hereditary factors, exposure to cold and dampness, diet, smoking and work practices are all thought to contribute to the development of these symptoms. It is presently unknown what, if any, vibrations or extent of exposure may contribute to the condition. There are measures that can be taken by the operator to possibly reduce the effects of vibration:
  - Keep your body warm in cold weather. When operating the unit wear gloves to keep the hands and wrists warm. It is reported that cold weather is a major factor contributing to Raynaud's Syndrome.
  - After each period of operation, exercise to increase blood circulation.
  - Take frequent work breaks. Limit the amount of exposure per day.
- If you experience any of the symptoms of this condition, immediately discontinue use and see your physician about these symptoms.

Save these instructions. Refer to them frequently and use them to instruct others who may use this product. If you lend someone this unit, lend them these instructions also.

### SYMBOL

Some of the following symbols may be used on this product. Please study them and learn their meaning. Proper interpretation of these symbols will allow you to operate the product better and safer.

V	Volts
A	Amperes
Hz	Hertz
W	Watts
Hrs	Hours
	Double-insulated construction
	Precautions that involve your safety.
	To reduce the risk of injury, user must read and understand user's manual before using this product.
	Do not expose machine to rain or wet conditions.
	Pay attention that bystanders are not injured through foreign objects thrown from the mower.
	Keep all bystanders (especially children and pets) at least 15 m away from the work area.
	Keep hands and feet away from blade and cutting area.
	Switch off and remove isolator key before adjusting, cleaning and before leaving the product unattended for any period.
	Do not operate on inclines greater than 15°. Mow across the face of slopes, never up and down.
	Beware of electric shock hazard.
	Wait for all components of machine to have completely stopped before touching them.
	The charger is intended for indoor use only.

### ENVIRONMENTAL PROTECTION



Waste electrical products should not be disposed of with household waste. Please recycle where

## English (Original Instructions)



facilities exist. Check with your local authority or retailer for recycling advice.

Separate collection of used products and packaging allows materials to be recycled and used again.

Re-use of recycled materials helps prevent environmental pollution and reduces the demand for raw materials.

At the end of their useful life, discard batteries with due care for our environment.



The battery contains material which is hazardous to you and the environment. It must be removed and disposed of separately at a facility that accepts lithium-ion batteries.

### SERVICE

Servicing requires extreme care and knowledge and should be performed only by a qualified service technician. For service we suggest you return the product to your nearest authorised service centre for repair. When servicing, use only identical replacement parts.

This product has many features for making its use more pleasant and enjoyable.

Safety, performance, and dependability have been given top priority in the design of this product making it easy to maintain and operate.

### CAUTION

The operation of any power tool can result in foreign objects being thrown into your eyes, which can result in severe eye damage. Before beginning power tool operation, always wear safety goggles or safety glasses with side shields and, when needed, a full face shield. We recommend Wide Vision Safety Mask for use over eyeglasses or standard safety glasses with side shields. Always use eye protection which is marked to comply with EN 166.

### DESCRIPTION

1. Power lever
2. Motor control cable
3. Upper handle
4. Lower handle
5. Height adjustment lever
6. Battery door
7. Front wheel
8. Rear wheel
9. Grassbox
10. Battery
11. Charger
12. Handle knob
13. Knob
14. Bolt
15. Grassbox handle
16. Rear door

17. Rear discharge opening
18. Door rod
19. Hooks
20. Switch key
21. Blade
22. Motor shaft
23. Fan
24. Blade bolt
25. Blade posts
26. Battery release button
27. Mulching plug
28. Side discharge deflector
29. Side discharge door
30. Block of wood (not included)
31. Wrench (not included)

### SPECIFICATIONS

Lawn mower	2502007
Width of cut	51 cm
Height of cut	25 mm - 80 mm
No-load speed	2800/3300 rpm
Sound pressure level	LpA :76dB(A), K:3.0
Sound power level	LwA :96 dB(A)
Maximum vibration	<2.5 m/s <sup>2</sup> , K=1.5
Grassbox capacity	60 L
Net weight	62 lbs (28.1 kg)(with battery pack)
Serial number	See product rating label
Spare Blade(new one)	2916867
Spare Blade(original one)	2916987
Battery	Lithium-ion
Model number	2914907 / 2914607
Rated voltage	82 V
Battery charger	
Model number	2914707
Input	230V AC 50/60Hz 2.5A
Output	82V DC

### WARNING

Use of any other battery packs may result in a risk of fire, electric shock, or injury to persons.



## English (Original Instructions)

### KNOW YOUR LAWN MOWER

See figure 1.

The safe use of the product requires an understanding of the information on the tool and in this operator's manual as well as a knowledge of the project you are attempting. Before use of this product, familiarize yourself with all operating features and safety rules.

### BATTERY METER

The battery meter measures the amount of charge remaining in the battery.

### GRASSBOX

The grassbox collects grass clippings and prevents them from being discharged across your lawn as you mow.

### HEIGHT ADJUSTMENT LEVER

The height adjustment lever provides cutting height adjustments.

### MOTOR CONTROL CABLE

The motor control cable, located on the upper handle of the mower, engages and disengages the motor and blade.

### SWITCH KEY

The switch key must be inserted before the mower can be started.

### MULCHING PLUG

Your mower is equipped with a mulching plug that covers the rear discharge opening, which allows the mower blade to cut and recut for finer clippings.

### SIDE DISCHARGE DEFLECTOR

Use the side discharge deflector on your mower when the grass is too high to mulch or when side discharging is preferred. The grass clippings produced when using the side discharge deflector are noticeably larger than those produced when using the mulching plug and side mulching plate.

### SIDE DISCHARGE DOOR

Your mower is equipped with a door that covers the side discharge opening, which allows the mower blade to cut and recut the grass for finer clippings if the mulching plug is engaged, or otherwise sends the grass clippings to the collection bag.

from the box. Make sure that all items listed in the packing list are included.

### WARNING

Do not use this product if any parts on the packing list are already assembled to your product when you unpack it. Parts on this list are not assembled to the product by the manufacturer and require customer installation. Use of a product that may have been improperly assembled could result in serious personal injury.

- Inspect the product carefully to make sure no breakage or damage occurred during shipping.
- Do not discard the packing material until you have carefully inspected and satisfactorily operated the product.
- If any parts are damaged or missing, please call your Greenworks tools service centre for assistance.

### PACKING LIST

- Lawn mower
- Switch key
- Grassbox
- Mulching plug
- Side discharge deflector
- Operator's manual

### WARNING

If any parts are damaged or missing do not operate this product until the parts are replaced. Using a product with damaged or missing parts could result in serious personal injury.

### WARNING

Do not attempt to modify this product or create accessories not recommended for use with this product. Any such alteration or modification is misuse and could result in a hazardous condition leading to possible serious personal injury.

### WARNING

Do not insert isolator key until assembly is complete and you are ready to mow. Failure to comply could result in accidental starting and possible serious personal injury.

## ASSEMBLY

### UNPACKING

This product requires assembly.

- Carefully remove the product and any accessories

## English (Original Instructions)

### WARNING

To prevent accidental starting that could cause serious personal injury, always remove the battery pack from the product when assembling parts.

### WARNING

Never operate the mower without the proper safety devices in place and working. Never operate the mower with damaged safety devices. Operation of this product with damaged or missing parts could result in serious personal injury.

### UNFOLDING AND ADJUSTING LOWER HANDLE

See figure 2.

- Pull and rotate the handle knobs 90° on both sides to loosen the lower handles on both sides.
- Move the lower handles to the operating position. You may raise or lower the handle to a position comfortable for you. There are 3 positions for you to choose. Release the handle knobs to lock the lower handle into position.

**NOTE:** Ensure both sides are set at the same position for proper assembly.

### INSTALLING THE UPPER HANDLE

See figure 3.

- Align the mounting holes on the upper handle and the lower handle. Insert the carriage bolts and use the knobs to tighten them. Repeat the operation on the other side.

### INSTALLING THE GRASSBOX

See figure 4.

- Lift the rear discharge door.
- Lift the grass catcher by its handle and place under the rear discharge door so that the hooks on the grass catcher are seated on the door rod.
- Release the rear discharge door. When installed correctly, the hooks on the grass catcher will extend through the openings on the rear discharge door.

### INSTALLING THE MULCHING PLUG

See figure 5.

- Lift and hold up the rear discharge door.
- Grasp the mulching plug by its handle and insert it at a slight angle, as shown.
- Push the mulching plug securely into place.
- Lower the rear discharge door.

### INSTALLING SIDE DISCHARGE DEFLECTOR

See figure 6.

**NOTE:** When using the side discharge deflector, do not install the grassbox. The mulching plug should remain installed.

- Lift the side discharge door.
- Align the hooks on the defl ector with the hinge rod on the underside of the door.
- Lower the defl ector until the hooks are secured on the mulch door hinge rod.
- Release the defl ector and side discharge door.

### SETTING BLADE HEIGHT

See figure 7.

When shipped, the wheels on the mower are set to a low-cutting position. Before using the mower for the first time, adjust the cutting position to the height best suited for your lawn. The average lawn should be between 38 mm and 51 mm during cool months and between 51 mm and 70 mm during hot months.

#### To adjust the blade height

- To raise the blade height, grasp the height adjustment lever and move it toward the back of the mower.
- To lower the blade height, grasp the height adjustment lever and move it toward the front of the mower.

### OPERATION

### WARNING

Do not allow familiarity with products to make you careless. Remember that a careless fraction of a second is sufficient to infl ict serious injury.

### WARNING

Always wear eye protection. Failure to do so could result in objects being thrown into your eyes resulting in possible serious injury.

### WARNING

Do not use any attachments or accessories not recommended by the manufacturer of this product. The use of attachments or accessories not recommended can result in serious personal injury.

## English (Original Instructions)

### WARNING

Always inspect mower for missing or damaged parts and blade for damage, uneven, or excessive wear prior to use. Using a product with damaged or missing parts could result in serious personal injury.

- Do not tilt the lawn mower when starting the engine or switching on the motor, unless the lawn mower has to be tilted for starting. In this case, do not tilt it more than absolutely necessary and lift only the part which is away from the operator.
- Do not start the engine when standing in front of the discharge chute.
- Do not put hands or feet near or under rotating parts. Always keep clear of the discharge opening.

For complete charging instructions, refer to the operator's manual for the battery packs and chargers listed in the specifications section.

### TO INSTALL BATTERY PACK

See figure 8.

- Lift and hold up the battery door.
- Align the battery with the mower's battery port.
- Make sure the battery release button snaps in place and that battery is fully seated and secure in the mower before beginning operation.
- If the machine is not going to be used immediately, do not insert the switch key.
- Close the door.

### TO REMOVE BATTERY PACK

See figure 8.

- Release the power lever to stop the product.
- Remove the switch key.
- Open the battery door.
- Press the battery release button on the mower. This will cause the battery to raise out of the tool slightly.
- Remove battery pack from the product.

### STARTING/STOPPING THE MOWER

See figure 9.

- Put the switch key into the slot and press and hold the key.
- Pull the power lever upward to the handle to start the mower and release the key.
- To stop the mower, release the power lever.

**NOTE:** A high-pitched noise and sparking may occur as the electric motor decelerates. This is normal.

### Function button

This lawn mower is equipped with a function button on the rear end of the power head. This button is a manual override button that changes the RPM.

Press this button, the indicating light will be on and the mower will be in the high-speed. You can mow more efficiently when the grass is very thick.

Press this button again, the indicating light will be off and then your mower will be in the auto mode. You can mow slowly and this mode helps to save the energy and makes your mower run for a longer time.

### MOWING TIPS

- Make sure the lawn is clear of stones, sticks, wires, and other objects that could damage the lawn mower blades or motor. Do not mow over property stakes or other metal posts. Such objects could be accidentally thrown by the mower in any direction and cause serious personal injury to the operator and others.
- For a healthy lawn, always cut off one-third or less of the total length of the grass.
- Do not cut wet grass, it will stick to the underside of the deck and prevent proper bagging or mulching of grass clippings.
- New or thick grass may require a narrower cut or a higher cutting height.
- Clean the underside of the mower deck after each use to remove grass clippings, leaves, dirt, and any other accumulated debris.
- When cutting long grass, reduce walking speed to allow for more effective cutting and a proper discharge of the clippings.

**NOTE:** Always stop mower, allow blades to completely stop, and remove the isolator key before cleaning underneath the mower.

### SLOPE OPERATION

### WARNING

Slopes are a major factor related to slip and fall accidents that can result in severe injury. Operation on slopes requires extra caution. If you feel uneasy on a slope, do not mow it. For your safety, do not attempt to mow slopes greater than 15 degrees.

- Mow across the face of slopes, never up and down. Exercise extreme caution when changing direction on slopes.
- Watch for holes, ruts, rocks, hidden objects, or bumps which can cause you to slip or trip. Tall grass can hide obstacles. Remove all objects such as rocks, tree limbs, etc., which could be tripped over or thrown by the blade.

## English (Original Instructions)

- Always be sure of your footing. A slip and fall can cause serious personal injury. If you feel you are losing your balance, release the power lever immediately.
- Do not mow near drop-offs, ditches, or embankments; you could lose your footing or balance.

### EMPTYING THE GRASSBOX

See figure 10.

- Stop mower, allow blade to completely stop, and remove isolator key.
- Lift the rear door.
- Lift the grassbox by its handle to remove from mower.
- Empty grass clippings.
- Lift the rear door and reinstall the grassbox as described earlier in this manual.

### MAINTENANCE

#### WARNING

Before performing any maintenance, make sure the mower battery and isolator key are removed to avoid accidental starting and possible serious personal injury.

#### WARNING

When servicing, use only authorised replacement parts. Use of any other parts may create a hazard or cause product damage.

#### WARNING

Keep the motor and battery compartments free from grass, leaves or excessive grease. This will help reduce the risk of fire.

### GENERAL MAINTENANCE

Before each use, inspect the entire product for damaged, missing, or loose parts such as screws, nuts, bolts, caps, etc.

Tighten securely all fasteners and caps and do not operate this product until all missing or damaged parts are replaced. Please call Greenworks tools customer service for assistance. Avoid using solvents when cleaning plastic parts. Most plastics are susceptible to damage from various types of commercial solvents and may be damaged by their use. Use clean cloths to remove dirt, dust, oil, grease, etc.

#### WARNING

Do not at any time let brake fluids, gasoline, petroleum-based products, penetrating oils, etc., come in contact with plastic parts. Chemicals can damage, weaken, or destroy plastic which may result in serious personal injury.

Periodically check all nuts and bolts for proper tightness to ensure safe operation of the mower.

Wipe the mower clean with a dry cloth occasionally. Do not use water.

### LUBRICATION

All of the bearings in this product are lubricated with a sufficient amount of high grade lubricant for the life of the unit under normal operating conditions. Therefore, no further bearing lubrication is required.

#### WARNING

Always protect hands by wearing heavy gloves and/or wrapping the cutting edges of the blade with rags and other material when performing blade maintenance. Contact with the blade could result in serious personal injury.

#### WARNING

Do not lubricate any of the wheel components. Lubrication may cause the wheel components to fail during use, which could result in serious personal injury to the operator and/or mower or property damage.

### REPLACING THE CUTTING BLADE

See figure 11-12.

**NOTE:** Only use authorised replacement blades. Replace worn or damaged blades and bolts in sets to preserve balance.

- Stop the motor and remove the switch key. Allow blade to come to a complete stop.
- Remove the battery pack.
- Turn the mower on its side.
- Wedge a block of wood between the blade and mower deck to prevent the blade from turning.
- Loosen the blade bolt by turning it counterclockwise (as viewed from bottom of mower) using a 27 mm wrench or socket (not provided).
- Remove the blade bolt and blade.
- Place the new blade on the shaft. Ensure blade is properly seated with shaft going through center blade hole and the two blade posts on the fan inserted into their respective holes on the blade. Make sure it is

## English (Original Instructions)

installed with the curved ends pointing up toward the mower deck and not down toward the ground. When seated properly, the blade should be flat against the fan.

- Thread the blade bolt on the shaft and finger tighten.
- Torque the blade bolt down clockwise using a torque

wrench (not provided) to ensure the bolt is properly tightened. The recommended torque for the blade bolt is 62.5~71.5 kgfcm (350-400 in.-lb.).

### TROUBLESHOOTING

Problem	Possible cause	Solution
Handle is not in position.	Carriage bolts are not seated properly.	Adjust the height of the handle and make sure the carriage bolts are seated properly.
Mower is not starting.	Battery is low in charge.	Charge the battery.
	Battery is either inoperable or will not take a charge.	Replace the battery.
Mower is cutting grass unevenly.	Lawn is rough or uneven or cutting height not set properly.	Move the wheels to a higher position. All wheels must be placed in the same cutting height for the mower to cut evenly.
Mower is not mulching properly.	Wet grass clippings are sticking to the underside of the deck.	Wait until the grass dries before mowing.
Mower is hard to push.	High grass, rear of mower housing and blade are dragging in heavy grass, or cutting height too low.	Raise the cutting height.
Mower is not bagging properly.	Cutting height is set too low.	Raise the cutting height.
Mower is vibrating at higher speed.	Blade is unbalanced, excessively or unevenly worn.	Replace the blade.
	Motor shaft is bent.	Stop the motor, remove isolator key and battery, disconnect the power source, and inspect for damage. Have it repaired by an authorised service center before restarting.
Motor stops while cutting.	Cutting height is set too low.	Raise the cutting height.
	Battery has no power.	Charge the battery.

If these solutions do not solve the problem contact your authorised service dealer.

## Deutsch (Übersetzung der originalen Anleitungen)

Ihr Gerät wurde von Greenworks tools mit höchsten Ansprüchen an Zuverlässigkeit, Benutzerfreundlichkeit und Benutzersicherheit entwickelt und hergestellt. Bei sorgsamer Pflege werden Sie einen viele Jahre andauernden robusten und störungsfreien Betrieb erhalten.

Danke für Ihren Kauf eines Greenworks tools Produkts.

**Bewahren Sie diese Anleitung zum späteren Nachschlagen auf**

### VORGESEHENE VERWENDUNG

Dieses Produkt ist zum Rasenmähen im häuslichen Bereich vorgesehen. Das Messer dreht sich ungefähr parallel zu dem Boden über den es sich bewegt. Alle vier Räder sollten beim Mähen den Boden berühren. Es ist ein Mäher der zu Fuß betrieben wird.

**HINWEIS:** Der Mäher sollte niemals mit den Rädern vom Boden betrieben werden, er sollte nicht gezogen oder darauf geritten werden. Er sollte nur zum Schneiden von Hausrasen benutzt werden.

### ALLGEMEINE SICHERHEITSGELTEN

#### ⚠️ WARNUNG

Um das Risiko von Verletzungen zu minimieren, muss der Benutzer vor Inbetriebnahme des Geräts das Betriebshandbuch gründlich durchlesen und die Sicherheitsvorschriften verstehen und beachten.

#### ⚠️ WARNUNG

Um das Risiko von Verletzungen zu minimieren, muss der Benutzer vor Inbetriebnahme des Geräts das Betriebshandbuch gründlich durchlesen und die Sicherheitsvorschriften verstehen und beachten. Nichtbeachtung kann zu Unfällen durch Stromschläge, Feuer und/oder schwere Verletzungen führen.

#### ⚠️ WARNUNG

Die Maschine sollte mit dem Akku betrieben werden. Bei der Verwendung von akkubetriebenen Geräten müssen jederzeit grundsätzliche Vorsichtsmaßnahmen befolgt werden, um das Risiko eines Feuers, auslaufender Akkus und von Verletzungen zu reduzieren.

### PERSONLICHE SICHERHEIT

- Der Rasenmäher ist in der Lage Hände und Füße zu amputieren und Gegenstände zu schleudern. Sollten Sie diese Hinweise nicht einhalten, so kann dies schwere Personenschäden hervorrufen bis hin zum Tod.

- Erlauben Sie niemals Kindern oder Personen, die mit diesen Anweisungen nicht vertraut sind, das Gerät zu benutzen. Die lokale Gesetzgebung regelt das Mindestalter des Benutzers.
- Vorsicht, passen Sie auf was Sie genau tun und handeln Sie immer gemäß Ihrer Logik wenn Sie den Rasenmäher benutzen. Benutzen Sie das Gerät nicht wenn Sie müde sind oder unter dem Einfluss von Alkohol, Drogen oder Medikamenten stehen. Ein unkonzentrierter Moment während der Bedienung der Maschine kann zu schweren Verletzungen führen.
- Tragen Sie lange, schwere Hosen, Kleidung mit langen Ärmeln, Stiefel und Handschuhe. Tragen Sie keine locker sitzende Kleidung, kurze Hosen, Sandalen und gehen Sie nicht barfuß.
- Tragen Sie eine Schutz- oder Sicherheitsbrille mit Seitenschutz. Benutzen Sie bei Staub eine Gesichtsmaske.
- Achten Sie immer auf sicheren Stand. Halten Sie immer das Gleichgewicht. Überarbeiten Sie sich nicht. Das könnte zu Gleichgewichtsverlust führen.
- Gehen sie immer, laufen sie nie.
- Mähen Sie immer quer und niemals von oben nach unten. Es könnte schwerer Schaden entstehen, wenn dies nicht eingehalten wird.
- Mähen Sie nicht in der Nähe von Abgründen, Gräben, sehr steilen Hängen oder Böschungen. Passen Sie bitte auf Sie könnten hinfallen.
- Planen Sie Ihr Mähmuster um den Auswurf von Material in die Richtung von Straßen, öffentliche Gehwege, Zuschauer und ähnlichem zu vermeiden. Vermeiden Sie ebenso das Material gegen eine Wand auszuschütten, es könnte gegen den Benutzer geschleudert werden.

### ARBEITSUMGEBUNG

- Mähen Sie niemals während sich Personen, besonders Kinder, oder Tiere in der Nähe befinden.
- Mähen Sie immer im Tageslicht oder bei guter künstlicher Beleuchtung.
- Betreiben Sie die Maschine nicht in einer explosiven Atmosphäre, wie in der Umgebung von brennbaren Flüssigkeiten, Gasen oder Staub. Das Werkzeug kann Funken erzeugen, die Staub oder Dämpfe entzünden können.
- Objekte, welche in den Schneideelementen einklemmen können schwere Personenschäden. Untersuchen Sie den Bereich, in dem die Maschine verwendet werden soll, genau und entfernen Sie alle Steine, Stöcke, Metall, Draht, Knochen, Spielzeug oder andere fremde Objekte.
- Betreiben Sie die Maschine nicht in nassem Gras oder

## Deutsch (Übersetzung der originalen Anleitungen)

im Regen.

- Vergessen Sie nie, dass der Benutzer verantwortlich ist für Unfälle und Gefahren die an Eigentum Fremder oder an anderen Personen entstehen könnte.

### **BENUTZUNG UND PFLEGE VON GARTENWERKZEUGEN**

- Vor der Benutzung inspizieren um sicherzustellen, dass die Messer, Messerbolzen und Messereinheit nicht abgenutzt oder beschädigt sind.
- Ersetzen Sie abgenutzte oder beschädigte Messer und Bolzen als Satz um die Balance zu erhalten.
- Überprüfen Sie Bolzen, Muttern und Schrauben immer wieder ob alles fest angezogen wird so dass alles sicher ablaufen kann.
- Überprüfen Sie den Grasfangsack nach Schäden von Zeit zu Zeit.
- Ersetzen Sie abgenutzte oder beschädigte Teile.
- Lassen Sie nicht den Akku in dem Mäher in direktem Sonnenlicht.
- Betätigen Sie die Maschine nicht mit Gewalt. Er wird die Arbeit mit der Geschwindigkeit, für die es ausgelegt wurde, besser und sicherer erledigen.
- Überlasten Sie Ihren Mäher nicht. Das Mähen von langen, schweren Gras kann zu niedriger Motordrehzahl führen oder das der Motor ausschaltet. Stellen Sie die Schnitthöhe für einen ersten Schnitt in langem, schweren Gras höher um die Last zu verringern.
- Stoppen Sie das Messer, wenn Sie Kiesflächen überqueren.
- Ziehen Sie den Rasenmäher nie nach hinten, wenn nicht unbedingt notwendig. Wenn Sie die Maschine von einer Wand oder einem Hindernis fortziehen müssen, sehen Sie zuerst nach unten um zu vermeiden, dass Sie stolpern oder mit der Maschine über Ihre Füße fahren.
- Stoppen Sie das Messer, wenn die Maschine zum Transport gekippt werden muss, anderen Untergrund als Gras überqueren und die Maschine zu und von dem zu mähenden Bereich transportieren.
- Benutzen Sie das Gerät niemals mit defekten Schutzvorrichtungen oder Abschirmungen, oder ohne Sicherheitsvorrichtungen, wie z. B. angebrachtem Abweiser und/oder Grasfangkörben.
- Schalten Sie den Motor gemäß der Anleitung an und halten Sie Hände und Füße von dem Schnittbereich fern.
- Tragen Sie den Rasenmäher nie, wenn er eingeschaltet ist.
- Entfernen Sie den Sicherheitsschlüssel in den unten

genannten Fällen:

- wenn Sie die Maschine unbeaufsichtigt lassen
- bevor ein Verstopfung bereinigt wird
- vor Prüfen, Reinigen oder Arbeiten an der Maschine
- nach einem Aufprall auf einen Fremdkörper, Überprüfen Sie das Gerät auf Schäden und führen notwendige Reparaturen durch
- bevor der Grasfangkorb geräumt wird.
- falls das Gerät beginnt ungewöhnlich zu vibrieren (sofort überprüfen)
- bei Nichtgebrauch und Aufbewahrung der Maschine
  - beim Aufladen und Entfernen/Einlegen des Akkus.
- Vermeiden Sie Löcher, Kurven, Steine oder sonstige versteckte Objekte. Unebenes Terrain birgt eine Rutschgefahr.
- Falls das Gerät beginnt ungewöhnlich zu vibrieren, schalten Sie unverzüglich den Motor aus und stellen Sie den Grund fest. Ersetzen Sie das Messer, wenn es ungleich abgenutzt oder auf irgend eine Weise beschädigt ist. Vibration ist generell eine Anzeige für Schäden.
- Befolgen Sie folgende Schritte, wenn die Maschine auf einen Fremdkörper trifft:
  - Schalten Sie die Maschine aus indem Sie den Startbügel loslassen, warten Sie bis das Messer vollständig angehalten ist und entfernen dann den Sicherheitsschlüssel.
  - Untersuchen Sie die Maschine gründlich auf Schäden.
  - Ersetzen Sie das Messer, wenn es auf irgend eine Weise beschädigt ist. Reparieren Sie den entstandenen Schaden bevor Sie den Rasenmäher wieder starten.
  - Benutzen Sie das richtige Gerät. Verwenden Sie das Werkzeug nur für Arbeiten für die es auch vorgesehen ist.
- Sollte der Rasenmäher nicht in Betrieb sein, dann wird empfohlen dieses Gerät in einem gut durchlüfteten, trockenen und abgeschlossenen Raum, für Kinder nicht zugänglich, zu lagern. Der Sicherheitsschlüssel sollte auch entfernt werden.
- Setzen Sie die Maschine nicht Regen oder nasser Umgebung aus. Ein Eindringen von Wasser in ein Gartenwerkzeug erhöht die Gefahr eines Stromschlags.
- Befolgen Sie alle Anweisungen des Herstellers zur Installation und zum sicheren Betrieb des Rasenmähers. Benutzen Sie nur geeignete und erlaubte Ersatzteile.

## Deutsch (Übersetzung der originalen Anleitungen)

### BENUTZUNG UND WARTUNG VON AKKUGERÄTEN

- Laden Sie den Akku nur mit dem durch den Hersteller vorgesehenen Ladegerät auf. Die Benutzung eines Ladegerätes mit einem inkompatiblen Akku kann ein Feuerrisiko verursachen.
- Verwenden Sie Elektrowerkzeuge nur mit den dafür vorgesehenen Akkus. Die Verwendung anderer Batterien oder Akkus kann zu Verletzungen und Feuer führen.
- Halten Sie Akkus, die nicht benutzt werden, von anderen Metallobjekten wie Büroklammern, Münzen, Schlüsseln, Nägeln, Schrauben oder anderen kleinen Metallobjekten, die eine Verbindung zwischen den Polen herstellen könnten, fern. Ein Kurzschließen der Akkupole kann Verbrennungen oder ein Feuer verursachen.
- Unter missbräuchlichen Bedingungen kann Flüssigkeit aus dem Akku spritzen - vermeiden Sie den Kontakt mit dieser Flüssigkeit! Falls es versehentlich zu einem Kontakt kommen sollte, spülen Sie die Flüssigkeit mit Wasser ab. Suchen Sie außerdem medizinische Hilfe auf, falls die Flüssigkeit in die Augen gerät. Aus dem Akku ausgetretene Flüssigkeit kann zu Irritationen oder Verätzungen führen.

### SERVICE – REPARATUR

- Service und Wartung des Gerätes erfordert besonderen Schutz und Kenntnisstand. Es sollte nur durch qualifiziertes Personal durchgeführt werden.
- Bei der Wartung sollten Sie nur Originalteile benutzen. Ersatzteile sollten durch einen autorisierten Servicetechniker ausgewechselt werden.

### WARTUNG UND PFLEGE

- Trennen Sie das Gerät nach der Benutzung und vor der Einlagerung vom Akku und überprüfen Sie es auf Beschädigungen.
- Lagern Sie das Gerät bei Nichtbenutzung außerhalb der Reichweite von Kindern.
- Die Maschine sollte nur von einem autorisierten Mechaniker repariert werden.
- Verwenden Sie nur Original-Ersatzteile und Zubehör des Herstellers.

### VORSICHT

Der Schneidkopf dreht sich nach dem Ausschalten noch einige Sekunden weiter.

- Die tatsächlichen Vibrationswerte beim Einsatz des Werkzeugs können von den angegebenen Werten abweichen und hängen von der Art des



Werkzeuggebrauchs ab.

- Vibrationen von in der Hand gehaltenen Werkzeugen können bei einigen Personen zu einem Zustand, der Raynaud Syndrom genannt wird, führen. Symptome sind u.a. Kribbeln, Taubheitsgefühl und episodische Weißfärbung der Finger und treten normalerweise bei Kälte auf. Man geht davon aus, dass ererbte Faktoren, Kälte und Feuchtigkeit, Essgewohnheiten, Rauchen und Arbeitsweise zur Entwicklung dieser Symptome beitragen. Momentan ist es unbekannt welche Vibrationen, wenn überhaupt, oder welches Ausmaß der Exposition zu diesem Zustand beisteuert. Der Anwender kann Maßnahmen ergreifen, um die Auswirkungen der Vibrationen möglicherweise zu verringern:
  - Halten Sie den Körper bei Kälte warm. Tragen Sie beim Betrieb des Geräts Handschuhe, um Hände und Handgelenke warm zu halten. Berichten zu Folge ist kaltes Wetter ein wesentlicher Faktor, der zum Raynaud Syndrom beiträgt.
  - Betätigen Sie sich nach jedem Einsatz körperlich, um den Blutkreislauf zu steigern.
  - Machen Sie regelmäßige Pausen. Beschränken Sie die Beanspruchung pro Tag.
- Sollten bei Ihnen Symptome dieses Zustands auftreten, stellen Sie unverzüglich den Betrieb ein und suchen Sie in Hinsicht auf die Symptome einen Arzt auf.

Bewahren Sie diese Anleitung auf. Lesen Sie sie regelmäßig nach und verwenden Sie sie zur Einweisung anderer Anwender. Sollten Sie dieses Gerät jemandem leihen, geben Sie dieser Person auch diese Anleitung.

### SYMBOL

Einige der folgenden Symbole könnten mit diesem Produkt verwendet werden. Bitte schauen Sie sich diese an und machen Sie sich mit ihrer Bedeutung vertraut. Ein gutes Verständnis dieser Symbole erlaubt es Ihnen das Produkt besser und sicherer einzusetzen.

V	Spannung
A	Ampere
Hz	Hertz
W	Watt
Hrs	Stunden
	Doppeltisolierte Konstruktion
	Sicherheitsvorkehrungen, die sich auf ihre Sicherheit auswirken.



## Deutsch (Übersetzung der originalen Anleitungen)

	Um die Verletzungsgefahr zu verringern, muss der Anwender vor der Verwendung des Produkts die Betriebsanleitung gelesen und verstanden haben.
	Setzen Sie die Maschine nicht Regen oder nasser Umgebung aus.
	Achten Sie darauf, dass Zuschauer nicht durch vom Rasenmäher geschleuderte Fremdkörper verletzt werden.
	Halten Sie unbeteiligte Personen (insbesondere Kinder und Tiere) mindestens 15m vom Arbeitsbereich fern.
	Halten Sie Hände und Füße vom Messer und Schnittbereich fern.
	Ausschalten und den Sicherheitsschlüssel entfernen, bevor Sie das Produkt einstellen, reinigen oder es unbeaufsichtigt lassen.
	Nicht auf Schrägen größer als 15° benutzen. Mähen Sie immer quer und niemals von oben nach unten.
	Es besteht die Gefahr von Stromschlag.
	Warten Sie bis alle Teile der Maschine zu einem vollständigen Halt gekommen sind, bevor Sie sie berühren.
	Das Ladegerät ist nur für den Innengebrauch geeignet.

Materialien hilft Umweltverschmutzung zu verhindern und reduziert den Bedarf an Rohmaterialien.

Batteries Entsorgen Sie Akkus am Ende der Nutzungsdauer und achten auf unsere Umwelt. Der Akku enthält Material, das für Sie und die Umwelt schädlich ist. Er muss daher separat in einer Einrichtung, die Lithium-Ionen Batterien annimmt, entsorgt werden.

### SERVICE – REPARATUR

Service und Wartung des Gerätes erfordert besonderen Schutz und Kenntnisstand und sollte nur durch ziertes Personal durchgeführt werden. Wir empfehlen zu diesem Zweck das Produkt umgehend an ein Autorisiertes Service Center zur Reparatur zu senden. Beim Service sollten Sie nur originale Ersatzteile benutzen. Dieses Produkt hat viele Eigenschaften, die den Gebrauch angenehmer und erfreulicher gestalten. Sicherheit, Leistung und Zuverlässigkeit wurden beim Design dieses Produkts höchste Priorität eingeräumt, was auch die Pfl ege und den Betrieb erleichtert.

### ⚠️ WARNUNG

Der Betrieb jeglichen elektrischen Gerätes könnte eine Beschädigung Ihrer Augen hervorrufen. Bevor Sie das Gerät in Betrieb nehmen sollten Sie eine Schutzbrille, eine Sicherheitsbrille mit seitlicher Schutzbedeckung und wenn notwendig ganz Ihr Gesicht bedecken. Wir empfehlen eine Weitsichtsicherheitsmaske für den Gebrauch über Schutzbrillen mit seitlichem Schutz. Der Augenschutz sollte immer der Norm EN 166. genügen.

### BESCHREIBUNG

1. Startbügel
2. Motor-Steuerkabel
3. Oberer Griffbügel
4. Unterer Handgriff
5. Höheneinstellungshebel
6. Akkuklappe
7. Vorderrad
8. Hinterrad
9. Grasfangkorb
10. Akku
11. Ladegerät
12. Griffknopf
13. Knopf
14. Bolzen
15. Grasfangkorbgriff
16. Hintere Klappe
17. Hintere Auswurföffnung
18. Klappenscharnier

### UMWELTSCHUTZ

 Elektrische Geräte sollten nicht mit dem übrigen Müll entsorgt werden. Bitte entsorgen Sie diese an den entsprechenden Entsorgungsstellen. Wenden Sie sich an die örtliche Behörde oder Ihren Händler, um Auskunft über die Entsorgung zu erhalten.

 Getrennte Sammlung gebrauchter Produkte und Verpackungen erlaubt die Wiederverwertung von Materialien. Die Wiederverwendung von

## Deutsch (Übersetzung der originalen Anleitungen)

19. Haken
20. Sicherheitsschalter
21. Sägeblatt
22. Motorschaft
23. Lüfter
24. Messerschraube
25. Messeraufnahme
26. Knopf zum Lösen des Akkus
27. Mulchadapter
28. Seitlicher Auswurfabweiser
29. Seitliche Auswurfklappe
30. Holzklötz (nicht im Lieferumfang enthalten)
31. Bedienungsschlüssel (nicht im L iefersumfang enthalten)

### TECHNISCHE DATEN

Rasenmäher	2502007
Fräsbreite	51 cm
Schnitthöhe	25 mm - 80 mm
Leerlaufgeschwindigkeit	2800/3300 U/min
Garantierter Schalldruckpegel	LpA :76dB(A), K:3.0
Garantierter Schallenergiepegel	LwA :96 dB(A)
Vibrationspegel	<2.5 m/s², K=1.5
Grasfangkorvvolumen	60 L
Nettogewicht	62 lbs (28.1 kg)(mit Akku)
Seriennummer	Siehe Produkt-Leistungsschild
Ersatzklinge (neu)	2916867
Ersatzklinge (Orginalklinge)	2916987
Akku	Lithium-ion
Modellnummer	2914907 / 2914607
Nennspannung	82 V
Akkuladegerät	
Modellnummer	2914707
Eingangsleistung	230V AC 50/60Hz 2.5A
Ausgang	82V DC

### ⚠ WARNUNG

Die Verwendung anderer Akkus kann zu Feuergefahr, Stromschlägen oder Verletzungen führen.

### MACHEN SIE SICH MIT IHREM RASENMÄHER VERTRAUT

*Siehe Abbildung 1.*

Die sichere Verwendung dieses Produkts erfordert ein Verständnis der in dieser Gebrauchsanweisung enthaltenen Informationen über das Werkzeug sowie Kenntnisse über die Arbeiten, die Sie in Angriff nehmen. Machen Sie sich vor der Benutzung dieses Produkts mit allen Betriebsfunktionen und Sicherheitsregeln vertraut.

### LADEZUSTANDSANZEIGE

Die Ladezustandsanzeige zeigt die restliche Ladung des Akkus an.

### GRASFANGKORB

Der Grasfangkorb sammelt Schnittgut und verhindert, dass es während des Mähens auf dem Rasen verteilt wird.

### HÖHENEINSTELLUNGSEBEL

Der Hebel zur Höhenverstellung ermöglicht die Einstellung der Schnitthöhe.

### MOTOR-STEUERKABEL

Das Motor-Steuerkabel an dem oberen Griffbügel des Mähers aktiviert und deaktiviert den Motor und das Messer.

### SCHALTSCHLÜSSEL

Der Schaltschlüssel muss eingesteckt sein, bevor der Rasenmäher gestartet werden kann.

### MULCHADAPTER

Ihr Mäher ist mit einem Mulchadapter ausgestattet der die hintere Auswurföffnung abdeckt, wodurch das Messer das Schnittgut immer wieder schneidet und feineres Schnittgut produziert.

### SEITLICHER AUSWURFABWEISER

Benutzen Sie den seitlichen Auswurfabweiser an Ihrem Mäher, wenn das Gras zu hoch zum Mulchen ist oder der Auswurf an der Seite bevorzugt ist. Das Schnittgut das entsteht, wenn der seitliche Auswurfabweiser benutzt wird, ist merklich größer als das mit dem Mulchadapter und der seitlichen Mulcherplatte entstandene.

### SEITLICHE AUSWURFKLAPPE

Ihr Mäher ist mit eine Klappe ausgestattet die die seitliche Auswurföffnung abdeckt, wodurch das Messer das Gras

## Deutsch (Übersetzung der originalen Anleitungen)

immer wieder schneidet und feineres Schnittgut produziert falls der Mulchadapter montiert ist, oder sonst das Schnittgut in den Grasfangkorb befördert.

### MONTAGE

#### AUSPACKEN

Dieses Produkt muss vor der ersten Benutzung zusammgebaut werden.

- Entfernen Sie vorsichtig das Produkt und alles Zubehör aus dem Karton. Prüfen Sie, ob alle Gegenstände, die in der Packliste aufgeführt sind, vorhanden sind.

#### ⚠ WARNUNG

Verwenden Sie dieses Produkt nicht, falls auf der Packliste aufgeführte Teile bereits an Ihr Produkt montiert sind, wenn Sie es auspacken. Die Teile auf dieser Liste wurden nicht durch den Hersteller am Produkt vormontiert und müssen vom Kunden montiert werden. Die Verwendung eines Produkts, das nicht ordnungsgemäß montiert wurde, kann zu schweren Verletzungen führen.

- Untersuchen Sie das Produkt sorgfältig und vergewissern Sie sich, dass während des Transports keine Beschädigungen aufgetreten sind.
- Entsorgen Sie nicht die Verpackung, bis Sie das Produkt sorgfältig inspiziert und zu Ihrer Zufriedenheit benutzt haben.
- Sollten Teile beschädigt sein oder fehlen, wenden Sie sich bitte an den Greenworks tools-Kundendienst.

### PACKLISTE

- Rasenmäher
- Schaltschlüssel
- Grasfangkorb
- Mulchadapter
- Seitlicher auswurfabweiser
- Bedienungsanleitung

#### ⚠ WARNUNG

Falls Teile fehlen oder beschädigt sind sollte das Gerät nicht in Betrieb genommen werden bevor alles korrekt ersetzt wurde. Die Verwendung eines Produkts mit beschädigten oder fehlenden Teilen kann zu schweren Verletzungen führen.

#### ⚠ WARNUNG

Versuchen Sie nicht, dieses Gerät zu verändern oder Zubehör zu erstellen, das für dieses Gerät nicht empfohlen ist. Sollten Sie während Wartungsarbeiten andere nicht geeignete Teile benutzen, so könnten dies schwere Personen- und Sachschäden mit sich bringen.

#### ⚠ WARNUNG

Stecken Sie den Sicherheitsschlüssel nicht ein, bis der Zusammenbau abgeschlossen ist und Sie zum Mähen bereit sind. Nichtbeachtung kann zu einem unbeabsichtigten Einschalten und möglicherweise schweren Verletzungen führen.

#### ⚠ WARNUNG

Entfernen Sie beim Anschließen von Teilen immer das Akkupack aus dem Produkt um ein versehentliches Einschalten, das schwere Personenschäden verursachen könnte, zu vermeiden.

#### ⚠ WARNUNG

Betreiben Sie den Mäher niemals ohne montierte und funktionierende Schutzvorrichtungen. Bedienen Sie die Rasenmäher nicht wenn irgendwelcher Sachschaden an den Sicherheitsmerkmalen der Maschine entstanden ist. Sollten sie diese warnung nicht berücksichtigen, kann dies schwere Personenschaden hervorrufen.

### AUFKLAPPEN UND EINSTELLEN DES UNTEREN GRIFFS

*Siehe Abbildung 2.*

- Ziehen und drehen Sie die Griffknöpfe 90° auf beiden Seiten, um die unteren Griffe auf beiden Seiten zu lösen.
- Bewegen Sie die unteren Griffe in die Betriebsposition. Sie können den Griff auf eine bequeme Position heben oder senken. Sie können aus 3 Positionen (3= auswählen). Lassen Sie die Griffknöpfe los, um den unteren Griff zu verriegeln.

**HINWEIS:** Stellen Sie für die richtige Montage sicher, dass beide Seiten sich in der gleichen Position befinden.

### DIE INSTALLATION DES OBEREN GRIFFS

*Siehe Abbildung 3.*

- Richten Sie die Befestigungslöcher des oberen und unteren Griffs aus. Stecken Sie die Schlossschrauben durch und ziehen sie mit den Knöpfen fest.

## Deutsch (Übersetzung der originalen Anleitungen)

Wiederholen Sie den Vorgang auf der anderen Seite.

### MONTAGE DES GRASFANGKORBES

Siehe Abbildung 4.

- Öffnen Sie die Hecktüre zum Entleeren.
- Heben Sie den Grasfänger am Griff hoch und setzen ihn unter die hintere Auswurfklappe, so dass die Haken des Grasfängers auf der Stange der Klappe sitzen.
- Lassen Sie die hintere Auswurfklappe los. Bei richtiger Montage reichen die Haken des Grasfängers durch die Öffnungen der hinteren Auswurfklappe.

### MONTAGE DES MULCHADAPTERS

Siehe Abbildung 5.

- Heben Sie die hintere Auswurfklappe an und halten sie hoch.
- Greifen Sie den Mulchadapter am Handgriff und setzen ihn wie gezeigt in einem kleinen Winkel ein.
- Schieben Sie den Mulchadapter fest an seinen Platz.
- Lassen Sie die hintere Auswurfklappe herunter.

### MONTAGE DES SEITLICHEN AUSWURFABWEISERS

Siehe Abbildung 6.

**HINWEIS:** Montieren Sie nicht den Grasfangkorb, wenn Sie den seitlichen Auswurfabweiser benutzen. Der Mulchadapter sollte montiert bleiben.

- Heben Sie die seitliche Auswurfklappe an.
- Richten Sie die Haken an dem Abweiser mit der Scharnierstange an der Unterseite der Tür aus.
- Lassen Sie den Abweiser herunter bis die Haken an der Scharnierstange der Mulcherklappe einrasten.
- Lösen Sie den Abweiser und die seitliche Auswurfklappe.

### EINSTELLEN DER MESSERHÖHE

Siehe Abbildung 7.

Bei der Verschiffung des Rasenmähers sind die Räder auf eine kleine Messerhöhe eingestellt. Bevor Sie den Rasenmäher zum ersten Mal benutzen, stellen Sie bitte die Messerhöhe ein, die am besten zu Ihnen passt. Der durchschnittliche Rasen sollte 38 mm bis 51 mm in der kühlen Jahreszeit und zwischen 51 mm bis 70 mm in der warmen Jahreszeit betragen.

#### Zum Einstellen der Messerhöhe.

- Um die Messerhöhe zu erhöhen, betätigen Sie den Höhenregler und ziehen Sie ihn zum hinteren Teil des Rasenmähers.
- Um die Messerhöhe zu reduzieren, betätigen Sie den

Höhenregler und ziehen Sie ihn zum vorderen Teil des Rasenmähers.

### VERWENDUNG

#### ⚠ WARNUNG

Bleiben Sie stets wachsam, auch nachdem Sie sich mit Ihrem Gerät vertraut gemacht haben. Denken Sie daran, dass eine sekundenlange Unkonzentriertheit genügen kann, um eine schwere Verletzung zu verursachen.

#### ⚠ WARNUNG

Tragen Sie immer einen Augenschutz. Die Missachtung dieser Anweisung kann dazu führen, dass Fremdkörper in Ihre Augen spritzen und schwere Augenverletzungen verursachen.

#### ⚠ WARNUNG

Verwenden Sie nur vom Hersteller empfohlene Komponenten oder Zubehörteile für dieses Gerät. Die Verwendung von nicht empfohlenen Komponenten oder Zubehörteilen kann zu schweren Verletzungen führen.

- Kippen Sie den Mäher nicht, wenn Sie den Motor starten oder den Motor anschalten, außer der Mäher muss zu Starten gekippt werden. Kippen Sie in diesem Fall das Gerät nicht mehr als notwendig und heben Sie nur die Teile die vom Benutzer entfernt sind.
- Starten Sie den Motor nie, wenn Sie vor einem Grasabwurfschacht stehen sollten.
- Halten Sie Ihre Hände oder Füße nicht in die Nähe von oder unter rotierende Teile. Halten Sie sich immer von der Auswurföffnung fern.

#### ⚠ WARNUNG

Kontrollieren Sie Ihren Rasenmäher vor der Benutzung immer auf fehlende oder beschädigte Teile und die Messer auf Beschädigung, ungleiche oder übermäßige Abnutzung. Die Verwendung eines Produkts mit beschädigten oder fehlenden Teilen kann zu schweren Verletzungen führen.

Für vollständige Ladeanweisungen lesen Sie bitte die Bedienungsanleitung für die Akkus und Ladegeräte, die im Abschnitt Technische Daten aufgeführt wird.

## Deutsch (Übersetzung der originalen Anleitungen)

### EINSETZEN DES AKKUS

Siehe Abbildung 8.

- Heben Sie die Akkuabdeckung an und halten sie hoch.
- Richten Sie den Akku mit der Akkuhalterung aus.
- Vergewissern Sie sich, dass der Entriegelungsknopf des Akkus eingerastet ist, und dass der Akku richtig und sicher in dem Rasenmäher sitzt, bevor Sie mit der Arbeit beginnen.
- Stecken Sie nicht den Sicherheitsschlüssel ein, wenn die Maschine nicht sofort benutzt wird.
- Schließen Sie die Klappe.

### ENTNEHMEN DES AKKUS

Siehe Abbildung 8.

- Lösen sie den startbügel um das produkt anzuhalten.
- Entfernen sie den sicherheitsschlüssel.
- Öffnen Sie das Batteriefach.
- Drücken Sie den Entriegelungsknopf des Akkus an dem Rasenmäher. Dadurch wird der Akku etwas aus dem Werkzeug gedrückt.
- Entfernen sie den akku aus dem produkt.

### START/STOPP DES RASENMÄHERS

Siehe Abbildung 9.

- Stecken Sie den Schalterschlüssel in den Schlitz und drücken und halten Sie den Schlüssel.
- Ziehen Sie den Gashebel nach oben in Richtung Griff, um den Rasenmäher zu starten und lassen den Schlüssel los.
- Lassen Sie den Auslöser los, um den Rasenmäher auszuschalten.

**HINWEIS:** Ein hohes Geräusch und Funken können auftreten während der elektrische Motor langsamer wird. Das ist normal.

### Funktionstaste

Dieser Rasenmäher ist mit einer Funktionstaste auf der Rückseite des Antriebskopfes ausgestattet. Diese Funktionstaste aktiviert den manuellen Overdrive, der die Drehzahl ändert.

Drücken Sie diese Taste, die Anzeigelampe leuchtet auf und der Rasenmäher arbeitet mit hoher Drehzahl. Sie können effizienter mähen, wenn das Gras sehr dicht ist.

Drücken Sie diese Taste, die Anzeigelampe geht aus und der Rasenmäher arbeitet in dem Automatikmodus. Sie können langsam mähen, dieser Modus hilft Energie zu sparen und Ihr Rasenmäher läuft länger.

### TIPS ZUM RASENMÄHEN

- Vergewissern Sie sich, dass der Rasen frei von Steinen, Stöcken, Drähten oder anderen Objekten ist die die Messer oder dem Motor des Mähers beschädigen könnten. Mähen Sie nicht über Grundstücksmarkierungen oder andere Metallpfosten. Diese Objekte könnten vom Rasenmäher zum Benutzen gewirbelt werden und schwere Personenschäden entstehen lassen.
- Schneiden Sie für einen gesunden Rasen immer ein Drittel oder weniger der Grashöhe ab.
- Schneiden Sie kein nasses Grass, es könnte an der Unterseite des Rasenmähers stecken bleiben und großen Schaden anrichten.
- Neues oder schweres Gras kann einen schmaleren Schnitt oder größere Schnitthöhe erfordern.
- Säubern Sie die untere Seite des Rasenmähers nach jedem Gebrauch um Grassreste, Blätter, Schmutz und anderen Abfall aus dem Gerät zu entfernen.
- Sollten Sie hohes Grass mähen, reduzieren Sie ihre Geschwindigkeit um das beste Arbeitsergebnis zu erhalten.

**HINWEIS:** Halten Sie immer den Mäher an, lassen die Messer vollständig anhalten und entfernen den Sicherheitsschlüssel, bevor Sie den Mäher unten reinigen.

### BETRIEB BEI GEFÄLLE

#### **WARNUNG**

Bei Gefällen besteht hohe Rutschgefahr, was schweren Personenschaden verursachen kann. Wenn Sie bei Gefällen Rasen mähen ist Vorsicht geboten. Wenn Sie sich bei einem Gefälle unsicher fühlen sollten Sie in keinem Fall Rasen mähen. Zu Ihrer Sicherheit sollten Sie bei Gefällen mit einem Winkel größer als 15° nicht Rasen mähen.

- Mähen Sie immer quer und niemals von oben nach unten. Es könnte schwerer Schaden entstehen, wenn dies nicht eingehalten wird.
- Passen Sie auf bei Löchern, Kurven, Steinen und versteckten Objekte oder Hügeln, sie bergen Rutschgefahr. Hohes Gras kann Hindernisse bergen. Entfernen Sie alle Objekte, wie zum Beispiel Steine und Äste, welche von den Schneideelementen in die Luft geworfen werden können.
- Achten Sie immer auf sicheren Stand. Ein Ausrutscher oder Fall kann schweren Personenschaden entstehen lassen. Lassen Sie den Startbügel sofort los, wenn Sie merken, dass Sie das Gleichgewicht verlieren.
- Benutzen Sie das Gerät nicht in der Nähe von

## Deutsch (Übersetzung der originalen Anleitungen)

Klippen, Gräben und Böschungen; Sie könnten Ihr Gleichgewicht verlieren.

### LEEREN DES GRASFANGKORBES

Siehe Abbildung 10.

1. Schalten Sie den Mäher aus, lassen Sie die Messer vollständig anhalten und entfernen Sie den Sicherheitsschalter.
2. Heben Sie die hintere Klappe an.
3. Heben Sie den Grasfangkorb am Handgriff an um ihn aus dem Mäher zu entfernen.
4. Leeren Sie den Sack.
5. Heben Sie die hintere Klappe an und setzen den Grasfangkorb wie oben beschrieben wieder ein.

### WARTUNG UND PFLEGE

#### ⚠️ WARNUNG

Bevor Sie irgendwelche Wartungsarbeiten durchführen, stellen Sie sicher, dass der Akku und der Sicherheitsschlüssel entfernt sind um versehentliches Starten und mögliche schwere Verletzungen zu vermeiden.

#### ⚠️ WARNUNG

Verwenden Sie für die Wartung nur autorisierte Ersatzteile. Die Benutzung ungeeigneter Ersatzteile könnte schweren Sachschaden entstehen lassen.

#### ⚠️ WARNUNG

Halten Sie den Motor und das Akkufach frei von Gras, Blättern oder zu viel Fett. Dadurch wird das Feuerrisiko verringert.

### GENERELLE WARTUNGSARBEITEN

Überprüfen Sie das gesamte Produkt vor jeder Benutzung auf beschädigte, fehlende oder lose Teile, wie Schrauben, Bolzen, Muttern, Deckel usw.

Schrauben Sie alle Befestigungen und Deckel fest und verwenden Sie dieses Produkt nicht, bis alle fehlenden oder beschädigten Teile ersetzt wurden. Bitte wenden Sie sich für weitere Hilfe an den Greenworks tools-Kundendienst. Vermeiden Sie beim Reinigen der Plastikteile den Einsatz von Lösungsmitteln. Die meisten Plastikteile können durch den Gebrauch der handelsüblichen Solventien beschädigt werden, was sich auch auf ihre Leistung auswirken kann. Verwenden Sie saubere Tücher um Verunreinigungen wie Staub, Öl, Schmierstoffe usw. zu entfernen.

#### ⚠️ WARNUNG

Lassen Sie niemals Bremsflüssigkeiten, Benzine, Produkte auf Erdölbasis, Rostlöser usw. mit den Plastikteilen in Kontakt geraten. Chemikalien können Plastik beschädigen, aufweichen oder zerstören, was zu schweren Verletzungen führen kann.

Überprüfen Sie immer wieder alle Schrauben und Bolzen auf ihre Festigkeit um eine sichere Handhabung des Rasenmähers zu gewährleisten.

Wischen Sie den Rasenmäher mit einem feuchten Tuch ab. Benutzen Sie kein Wasser.

### SCHMIERÖL

Alle Elemente, welche Schmieröl benötigen, sind mit hochgradigem Schmieröl für leistungsstarke Ergebnisse ausgestattet. Daher brauchen Sie kein weiteres Schmieröl.

#### ⚠️ WARNUNG

Schützen Sie Ihre Hände immer mit dicken Handschuhen wenn Sie die Schneideelemente austauschen müssen. Kontakt mit dem Messer könnte zu schweren Verletzungen führen.

#### ⚠️ WARNUNG

Bitte benutzen Sie kein Schmieröl für die Räder. Schmierung kann dazu führen, dass Teile der Räder beim Einsatz versagen, wodurch schwere Verletzungen des Bedieners und/oder Schäden am Mäher oder Eigentum entstehen können.

### AUSTAUSCH DER SCHNEIDEELEMENTE

Siehe Abbildung 11-12.

**HINWEIS:** Verwenden Sie nur autorisierte Ersatzmesser. Ersetzen Sie abgenutzte oder beschädigte Messer und Bolzen als Satz um die Balance zu erhalten.

- Schalten Sie den Motor aus und entfernen den Sicherheitsschlüssel. Lassen Sie das Messer vollständig anhalten.
- Entnehmen Sie den Akku.
- Legen Sie den Rasenmäher auf die eine Seite.
- Stecken Sie ein Stück Holz zwischen dem Schneideblatt und dem Gehäuse um die Schneideelemente zu fixieren.
- Lockern Sie die Messerschraube, indem Sie Sie mit einem 27 mm Schraubenschlüssel oder Nuss (nicht enthalten) gegen den Uhrzeigersinn drehen (von der Unterseite des Mähers gesehen).
- Entfernen Sie die Messerschraube und das Messer.

## Deutsch (Übersetzung der originalen Anleitungen)

- Setzen Sie das neue Messer auf den Schaft. Stellen Sie sicher, dass das Messer richtig auf dem Schaft sitzt, mit dem Schaft in dem Mittelloch und die beiden Messerstifte an dem Lüfter in den jeweiligen Löchern in dem Messer. Stellen Sie sicher, dass es mit den gebogenen Enden nach oben montiert ist, und nicht in Richtung Boden. Wenn sie richtig sitzt, sollte das Messer flach an dem Lüfter sitzen.
- Schrauben Sie die Messerschraube handfest an den Schaft.
- Ziehen Sie die Mutter im Uhrzeigersinn mit einem Drehmomentschlüssel (nicht im Lieferumfang) an um sicherzugehen, dass der Bolzen fest sitzt. Das empfohlene Anziehdrehmoment der Messermutter ist 62.5~71.5 kgf cm.

## Deutsch (Übersetzung der originalen Anleitungen)

### FEHLERBEHEBUNG

Problem	Mögliche ursache	Lösung
Handgriff ist nicht in Position.	Schlossschrauben sitzen nicht richtig.	Stellen Sie die Griffhöhe ein und stellen sicher, dass die Schlossschrauben richtig sitzen.
Mäher startet nicht.	Akkuladung ist niedrig.	Laden Sie den Akku.
	Akku ist entweder nicht funktionsfähig oder kann nicht aufgeladen werden.	Ersetzen Sie den Akku.
Mäher schneidet das Gras ungleichmäßig.	Rasen ist rau oder uneben oder Schnitthöhe ist nicht richtig eingestellt.	Stellen Sie die Räder auf eine höhere Position. Alle Räder müssen auf dieselbe Schnitthöhe gestellt werden, damit der Mäher gleichmäßig schneidet.
Mäher mulcht nicht richtig.	Nasses Schnittgut kann an dem Unterboden anhaften.	Warten Sie vor dem Mähen bis das Gras getrocknet ist.
Mäher ist schwer zu schieben.	Hohes Gras, dichtes Gras hat sich im Mähergehäuse und in den Schneideelementen festgesetzt, oder	Vergrößern Sie die Schnitthöhe.
Mäher fängt das Gras nicht richtig.	Schnitthöhe ist zu niedrig.	Vergrößern Sie die Schnitthöhe.
Rasenmäher vibriert bei hoher Geschwindigkeit	Messer ist unbalanciert, übermäßig oder ungleichmäßig abgenutzt.	Ersetzen Sie das Messer.
	Motorschaft ist verbogen.	Schalten Sie den Motor aus, entfernen den Sicherheitsschlüssel und Akku, trennen die Stromversorgung und untersuchen auf Beschädigungen. Lassen Sie den Schaden von einem Techniker beheben, bevor Sie den Motor erneut starten.
Motor schaltet beim Mähen aus.	Schnitthöhe ist zu niedrig.	Vergrößern Sie die Schnitthöhe.
	Akku ist leer.	Laden Sie den Akku.

Falls diese Lösungen das Problem nicht klären, kontaktieren Sie Ihren autorisierten Kundendienst.



## Español (Traducción de las instrucciones originales)

Su producto ha sido diseñado y fabricado para cumplir con el alto nivel de fiabilidad, sencillez de uso y seguridad de Greenworks tools. Si se utiliza de forma adecuada, tendrá un buen rendimiento y funcionará sin problemas durante años.

Gracias por adquirir un producto Greenworks tools.

**Guarde este manual para futuras referencias**

### USO PREVISTO

Este producto está diseñado para el corte doméstico de césped. La hoja debe girar aproximadamente paralela al suelo sobre el que está girando. Las cuatro ruedas deben tocar el suelo durante el corte de césped. Se trata de un cortacésped para uso peatonal y controlado desde la parte trasera.

**OBSERVACIÓN:** El cortacésped no debe ponerse en funcionamiento con las ruedas separadas del suelo, ni debe tirar de él ni subirse en él. No debe usarse para cortar otra cosa que no sea césped o hierba doméstica.

### NORMAS GENERALES DE SEGURIDAD

#### ADVERTENCIA

Para reducir el riesgo de lesiones, el usuario debe leer y entender el manual del operario antes de usar este producto.

#### ADVERTENCIA

No trate de utilizar este cortacésped hasta haber leído a fondo y entendido completamente todas las instrucciones, reglas de seguridad y otros contenidos en este manual. Si no las cumple correctamente puede provocar accidentes relacionados con descargas eléctricas, incendios y/o lesiones personales graves.

#### ADVERTENCIA

La máquina debe utilizarse con la batería. Al usar la máquina con la batería, debe seguir siempre las precauciones básicas de seguridad para reducir el riesgo de incendio, fugas de la batería y lesiones personales.

### SEGURIDAD PERSONAL

- El cortacésped puede amputar manos y pies, así como lanzar objetos. El no cumplir con todas las instrucciones de seguridad podrá causar lesiones serias o la muerte.
- Nunca permita que niños o personas no familiarizadas con las instrucciones utilicen esta herramienta. Las

regulaciones locales pueden restringir la edad del operario.

- Manténgase alerta y observe lo que está haciendo y use su sentido común al utilizar el cortacésped. No utilice el cortacésped cuando esté cansado o bajo la influencia de drogas, alcohol o medicamentos. Un lapso en la concentración mientras utiliza la unidad puede resultar en lesiones personales graves.
  - Use pantalones largos y resistentes, mangas largas, botas y guantes. No use ropa holgada, pantalones cortos, sandalias o vaya sin calzado al utilizar la herramienta.
  - Siempre use gafas de seguridad con protectores laterales. Utilice una máscara para la cara si el ambiente de trabajo es polvoriento.
  - Asegúrese siempre de que está en equilibrio, en una superficie estable. Mantenga su pisada firme y su equilibrio. No se extienda demasiado. Si lo hace, podrá perder el equilibrio.
  - Camine, nunca corra.
  - Siempre corte a través de las superficies de las cuestas, nunca de arriba hacia abajo. Tenga mucho cuidado cuando cambie de dirección en las cuestas.
  - No corte cerca de zonas en declive, zanjas, en pendientes pronunciadas, o en terraplenes. Una mala pisada podrá causar resbalones y accidentes de caídas.
  - Planifique el patrón de corte para evitar la descarga de material hacia caminos, aceras públicas, espectadores, etc. También, evite descargar materiales contra una pared u obstrucciones que pueden causar que los materiales reboten hacia el operario.
- ### ZONA DE TRABAJO
- No corte mientras haya personas, especialmente niños, o mascotas cerca.
  - Corte siempre a la luz del día o con luz artificial suficiente.
  - No utilice la máquina en entornos inflamables, como puede ser en presencia de líquidos inflamables, gases o polvo. La herramienta puede crear chispas que pueden encender polvo o gases.
  - No los objetos golpeados por la cuchilla del cortacésped pueden causar lesiones severas a las personas. Inspeccione cuidadosamente el área donde va a utilizarse la herramienta y retire todas las rocas, palos, metales, alambres, huesos, juguetes u otros objetos extraños.
  - No utilice la máquina en hierba mojada o bajo la lluvia.
  - Tenga presente que el operario o usuario es responsable de los accidentes o riesgos que le

## Español (Traducción de las instrucciones originales)

puedan ocurrir a otras personas o a su propiedad.

### USO Y MANTENIMIENTO DE HERRAMIENTAS DE JARDINERÍA

- Antes de utilizarla, realice siempre una inspección visual para asegurarse de que las hojas, los pernos de las hojas y el conjunto de los elementos de corte no estén gastados o dañados.
- Reemplace las hojas y tornillos desgastados o dañados en grupos para preservar el equilibrio.
- Verifique a intervalos frecuentes si todas las tuercas, pernos y tornillos están apretados apropiadamente para asegurarse de que el equipo esté en buenas condiciones de trabajo.
- Revise frecuentemente si el recolector de césped tiene desgaste o deterioro.
- Sustituya las piezas dañadas o gastadas.
- No deje la batería en el cortacésped y a la luz solar directa.
- No fuerce la máquina. Realizará un trabajo mejor y más seguro a la velocidad para la que ha sido diseñada.
- No sobrecargue su cortacésped. El corte de hierba larga y gruesa puede hacer que la velocidad del motor baje, o que la herramienta tenga menos potencia. Al cortar hierba gruesa y larga, un primer corte a una altura mayor ayudará a reducir la carga.
- Detenga la hoja cuando pase por superficies con grava.
- No hale hacia atrás el cortacésped a menos que sea completamente necesario. Si se ve obligado a alejar la herramienta de una pared u obstáculo, en primer lugar mire hacia abajo y hacia atrás para evitar tropezar o que la herramienta pase sobre sus pies.
- Detenga la(s) hoja(s) si tiene que inclinar la herramienta para transportarla al pasar por superficies que no sean de césped, y cuando transporte la herramienta hacia y desde el área que va a cortar.
- No utilice la máquina con protecciones defectuosas, o sin haber situado correctamente los dispositivos de seguridad, por ejemplo deflectores y/o recogedores de hierba.
- Encienda el motor según las instrucciones y mantenga las manos y los pies alejados del área de corte.
- Nunca levante o transporte un cortacésped cuando el motor esté funcionando.
- Retire la llave de aislamiento en los siguientes casos:
  - cada vez que deje la herramienta
  - antes de desbloquear la unidad
  - antes de inspeccionar, limpiar o trabajar con el cortacésped

- después de golpear un objeto extraño, inspeccione el aparato por si existiesen daños y mándelo reparar cuando sea necesario
  - antes de vaciar la caja de la hierba.
  - si la máquina empieza a vibrar de forma anormal (comprobar inmediatamente)
  - cuando no esté usando la herramienta o cuando vaya a guardarla
  - cuando recargue y retire/coloque la batería.
- Evite los agujeros, surcos, resaltos, rocas u otros objetos ocultos. El terreno desigual puede causar resbalones y accidentes de caídas.
  - Si la máquina comienza a vibrar de manera anormal, pare el motor y busque inmediatamente la causa. Sustituya la hoja si tiene un desgaste irregular o algún tipo de daño. La vibración generalmente es una advertencia de problemas.
  - Si la máquina golpea un objeto extraño, siga estos pasos:
    - Detenga la herramienta soltando la palanca de arranque, espere hasta que la hoja se detenga por completo y, luego, retire la llave de aislamiento.
    - Compruebe cuidadosamente si la herramienta tiene algún daño.
    - Sustituya la hoja si está dañada. Repare cualquier daño antes de reiniciar y continuar utilizando el cortacésped.
    - Utilice el aparato adecuado. No use la máquina para trabajos que no sean aquéllos para los que está diseñada.
  - Cuando no se use el cortacésped, deberá guardarse en un área bien ventilada, seca, bloqueado y fuera del alcance de niños. La llave de aislamiento también debe retirarse.
  - No exponga la máquina a la lluvia o humedad. Si entra agua en una herramienta de jardín podría aumentar el riesgo de descargas eléctricas.
  - Siga las instrucciones del fabricante del equipo para su utilización adecuada y la instalación de accesorios. Sólo utilice accesorios aprobados por el fabricante.

### USO Y CUIDADO DE LA HERRAMIENTA

- Recargue la unidad solamente con el cargador especificado por el fabricante. El uso de un cargador con una batería incompatible puede crear un riesgo de incendio.
- Utilice sólo herramientas eléctricas específicamente diseñadas para ellos. Utilizar cualquier otro tipo de baterías puede causar lesiones o un riesgo de incendio.
- Cuando la batería no está en uso, manténgala alejada de otros objetos metálicos como clips, monedas,

## Español (Traducción de las instrucciones originales)

llaves, clavos, tornillos u otros objetos metálicos pequeños que puedan crear una conexión desde una terminal a otra. Causar un cortocircuito en los terminales de la batería puede causar quemaduras o un incendio.

- En condiciones abusivas, podría salir expulsado líquido de la batería, por lo que debería evitar el contacto con éste. Si se produce un contacto accidental, enjuáguese las manos con agua. Si el líquido entra en contacto con los ojos, acuda inmediatamente al médico. Si el líquido es expulsado de la batería y entra en contacto con él, podría causar irritación o quemaduras.

### MANTENIMIENTO

- La reparación del producto sólo debe realizarse por personal de reparación calificado. La reparación o mantenimiento realizado por personal no calificado podrá producir lesiones al usuario o dañar el producto.
- Sólo use piezas de reemplazo idénticas cuando repare el producto. El uso de piezas no autorizadas puede crear un riesgo de lesiones serias al usuario o dañar el producto.

### MANTENIMIENTO

- Después de su uso y antes de guardarla, extraiga la batería de la herramienta y verifique si hay daños.
- Cuando no esté en uso, guarde la herramienta en un lugar que esté fuera del alcance de los niños.
- La herramienta sólo debe ser reparada por un técnico autorizado.
- Utilice sólo piezas y accesorios de recambio recomendados por los fabricantes.

### ADVERTENCIA

El cabezal de corte sigue girando durante unos segundos después de apagar la herramienta.

- El nivel de vibraciones durante el uso real de la herramienta eléctrica puede diferir del valor total declarado, dependiendo de la forma en que se utilice la herramienta.
- Se ha demostrado que las vibraciones provenientes de herramientas pueden contribuir a la aparición de una enfermedad denominada Síndrome de Raynaud en determinados individuos. Los síntomas pueden incluir hormigueo, entorpecimiento y decoloración de los dedos, generalmente aparentes cuando tiene lugar una exposición al frío. Se considera que los factores hereditarios, exposición al frío y a la humedad, dieta, tabaquismo y prácticas de trabajo contribuyen al desarrollo de estos síntomas. En la





actualidad se desconoce qué cantidad de vibraciones o grado de exposición, en su caso, pueden contribuir a esta enfermedad. Existen medidas que pueden ser tomadas por el operador para reducir los efectos de vibración:

- Mantenga su cuerpo caliente durante el tiempo frío. Al manipular la unidad, utilice guantes para mantener las manos y las muñecas calientes. Hay informes que indican que el tiempo frío es un gran factor que contribuye al síndrome de Raynaud.
  - Después de cada período de funcionamiento, realice ejercicios para aumentar la circulación sanguínea.
  - Haga pausas de trabajo frecuentes. Limite la cantidad de exposición por día.
- Si siente alguno de los síntomas de esta enfermedad, interrumpa inmediatamente el uso y consulte a su médico estos síntomas.









Guarde estas instrucciones. Consúltelas frecuentemente y úselas para instruir a los demás que pueden utilizar este producto. Si presta la unidad a alguien, préstele también las instrucciones.

### SÍMBOLO

Algunos de los siguientes símbolos pueden ser usados en este producto. Obsérvelos y aprenda su significado. Una correcta interpretación de estos símbolos le permitirá utilizar el producto mejor y de una forma más segura.

V	Tensión eléctrica
A	Amperios
Hz	Hertzios
W	Vatios
Hrs	Horas
	Construcción con doble aislamiento
	Precauciones para su seguridad.
	Para reducir el riesgo de lesiones, el usuario debe leer y entender el manual del usuario antes de utilizar este producto.
	No exponga la máquina a la lluvia o humedad.

## Español (Traducción de las instrucciones originales)

	Tenga cuidado para que los espectadores que puedan estar cerca no resulten heridos por objetos extraños que puedan salir despedidos del cortacésped.
	Mantenga a los espectadores (especialmente niños y animales), por lo menos a 15m de distancia del área de trabajo.
	Mantenga las manos y los pies alejados de la hoja y la zona de corte.
	Desconecte y retire la llave de aislamiento antes de ajustar, limpiar y antes de dejar el producto desatendido durante un tiempo.
	No utilice la unidad en pendientes superiores a 15°. Siempre corte a través de las superficies de las cuestas, nunca de arriba hacia abajo.
	Tenga cuidado ya que podría sufrir descargas eléctricas.
	Espere a que todos los componentes de la herramienta se hayan detenido completamente antes de tocarlos.
	El cargador está diseñado para uso en interiores.

### PROTECCIÓN DEL MEDIO AMBIENTE

 Los productos eléctricos de desperdicio no deben desecharse con desperdicios caseros. Por favor reciclelos donde existan dichas instalaciones. Compruebe con su autoridad local o minorista para reciclar.

 La recogida selectiva de productos usados y embalajes permite que los materiales se reciclen y vuelvan a utilizarse. La reutilización de los materiales reciclados ayuda a prevenir la contaminación medioambiental y reduce la demanda de materias primas.

Batteries  Al final de su vida útil, tire las baterías con el debido cuidado para nuestro medio ambiente. La batería contiene material que es peligroso para usted y el medio ambiente. Deberá extraerla y desecharla por separado en una instalación

que acepte baterías de ión-litio.

### MANTENIMIENTO

Las reparaciones requieren tener mucho cuidado y conocimiento y sólo debe realizarse por un técnico de servicio calificado. Para obtener servicio, le sugerimos que devuelva el producto al centro de servicio autorizado más cercano para reparación. Al realizar una reparación, sólo use piezas de reemplazo idénticas.

Este producto tiene muchas funciones para que su uso sea más cómodo y ameno.

Se ha dado prioridad a la seguridad, rendimiento y fiabilidad al diseño de este producto para que resulte más fácil su mantenimiento y uso.

### ⚠ ADVERTENCIA

La utilización de cualquier herramienta eléctrica puede causar que se arrojen objetos extraños a sus ojos que pueden causar daños severos a los mismos. Antes de empezar a utilizar la herramienta eléctrica, siempre use gafas protectoras de seguridad, gafas de seguridad con protectores laterales, o un protector total para la cara cuando sea necesario. Se recomienda usar una máscara de seguridad con visión amplia sobre los lentes o gafas de seguridad estándares con protectores laterales. Siempre utilice protección para los ojos que tenga la marca y que cumpla con EN 166.

### DESCRIPCIÓN

1. Palanca de arranque
2. Cable de control del motor
3. Asa superior
4. Baje el mango
5. Palanca de ajuste de altura
6. Tapa de la batería
7. Rueda delantera
8. Rueda trasera
9. Caja de la hierba
10. Batería
11. Cargador
12. Perilla de la empuñadura
13. Botón
14. Cerrojo
15. Mango de la caja de la hierba
16. Puerta trasera
17. Apertura trasera de descarga
18. Barra de la puerta
19. Ganchos
20. Llave de aislamiento
21. Hoja
22. Eje del motor
23. Abanico

## Español (Traducción de las instrucciones originales)

24. Perno de la cuchilla
25. Postes de la hoja
26. Botón de liberación de la batería
27. Conector de triturado
28. Deflector de descarga lateral
29. Puerta de descarga lateral
30. Bloque de madera (no incluida)
31. Llave de servicio (no incluida)

### CARACTERÍSTICAS TÉCNICAS

Cortacésped	2502007
Anchura de fresado	51 cm
Altura del corte	25 mm - 80 mm
Velocidad sin carga	2800/3300 rpm
Nivel de presión sonora garantizado	LpA :76dB(A), K:3.0
Nivel de potencia acústica garantizado	LwA :96 dB(A)
Nivel de vibración	<2.5 m/s <sup>2</sup> , K=1.5
Capacidad de la caja de la hierba	60 L
Peso neto	62 lbs (28.1 kg)(con pack de batería)
Número de serie	Ver etiqueta de clasificación de productos
Cuchilla Adicional (nueva):	2916867
Cuchilla Adicional (original)	2916987
Batería	ión-litio
Número de modelo	2914907 / 2914607
Tensión nominal	82 V
Cargador de pilas	
Número de modelo	2914707
Cargador	230V AC 50/60Hz 2.5A
Salida	82V DC

### ADVERTENCIA

El uso de cualquier otra batería puede resultar en un riesgo de incendio, descargas eléctricas o lesiones personales.

### CONOZCA SU CORTACÉSPED

Ver figura 1.

El uso seguro de este producto requiere la comprensión de la información de la herramienta y del manual de usuario, así como el conocimiento del proyecto que intenta realizar. Antes de utilizar este producto, familiarícese con las características de funcionamiento y normas de seguridad.

### MEDIDOR DE LA CARGA DE LA BATERÍA

El medidor de la batería mide la cantidad de carga restante en la batería.

### CAJA DE LA HIERBA

La caja de hierba recoge la hierba cortada e impide que se descargue en el césped a medida que usted lo corta.

### PALANCA DE AJUSTE DE ALTURA

La palanca de ajuste de altura permite ajustar la altura de corte.

### CABLE DE CONTROL DEL MOTOR

El cable de control del motor, situado en la empuñadura superior del cortacésped, activa y desactiva el motor y la hoja.

### LLAVE DE SEGURIDAD

La llave de seguridad debe insertarse antes de arrancar el cortacésped.

### ACCESOIRE DE PAILLAGE

Votre tondeuse est équipée d'un accessoire de paillage qui recouvre l'ouverture d'évacuation arrière, ce qui lui permet de couper et de recouper l'herbe afin d'obtenir des brins plus fins.

### DÉFLECTEUR D'ÉVACUATION LATÉRALE

Utilisez le panneau d'évacuation latérale avec la tondeuse lorsque l'herbe est trop haute pour être paillée ou lorsque vous préférez une évacuation par le côté. La taille des brins d'herbe produits lors de l'utilisation du déflecteur d'évacuation latérale est sensiblement supérieure à celle des brins produits lors de l'utilisation de l'accessoire de paillage et du panneau latéral de paillage.

### TRAPPE D'ÉVACUATION LATÉRALE

Votre tondeuse est équipée d'une trappe qui recouvre l'ouverture d'évacuation latérale, ce qui permet à sa lame de couper et de recouper plus nettement les brins d'herbe lorsque l'accessoire de paillage est en place, ou d'évacuer l'herbe vers le panier.

## Español (Traducción de las instrucciones originales)

### MONTAJE

#### DESEMBALAJE

Es necesario montar este producto.

- Retire con cuidado el producto y los accesorios de la caja. Asegúrese de que están incluidos todos los elementos que figuran en la lista del paquete de embalaje.

#### **⚠ ADVERTENCIA**

No utilice este producto si ya está montado en el producto algún elemento de la lista del paquete de embalaje cuando lo desembale. El fabricante no ha montado los elementos de esta lista en el producto y requieren de la instalación del cliente. Usar un producto que puede haber sido mal montado podría provocar graves daños personales.

- Revise el producto con atención para asegurarse de que no se produjeron daños o roturas durante el transporte.
- No tire el material de embalaje hasta que haya revisado con atención y haya utilizado el producto de manera satisfactoria.
- Si cualquier pieza está dañada llame al centro de servicio autorizado Greenworks tools de su localidad.

#### LISTA DE EMBALAJE

- Cortacésped
- Llave de seguridad
- Caja de la hierba
- Accessoire de paillage
- Déflecteur d'évacuation latérale
- Manual de instrucciones

#### **⚠ ADVERTENCIA**

En caso de que se dañe o falte alguna pieza, no utilice este producto hasta que se hayan reemplazado las piezas. El uso de un producto al que le faltan piezas o cuyas piezas están dañadas, puede producir lesiones personales graves.

#### **⚠ ADVERTENCIA**

No intente modificar este producto o crear accesorios que no fueron recomendados para usar con este producto. Cualquier alteración o modificación se considerará como mal uso y podrá resultar en una condición peligrosa que conducirá a posibles lesiones personales serias.

#### **⚠ ADVERTENCIA**

No inserte la llave de aislamiento hasta que el montaje sea completo y la unidad esté lista para cortar. Si la máquina está mal montada, podría arrancar accidentalmente y provocar graves daños personales.

#### **⚠ ADVERTENCIA**

Para evitar un arranque accidental que podría causar lesiones corporales serias, retire siempre la batería del producto al ensamblar las piezas.

#### **⚠ ADVERTENCIA**

No utilice nunca el cortacésped sin los dispositivos de seguridad adecuados en su lugar y en perfectas condiciones. Nunca use el cortacésped con dispositivos de seguridad dañados. La utilización de este producto con piezas dañadas o faltantes podrá causar lesiones personales serias.

#### DESPLIEGUE Y AJUSTE DEL MANGO INFERIOR

Ver figura 2.

- Tire de las perillas del mango y gírelas 90° a ambos lados para aflojar los mangos inferiores.
- Mueva los mangos inferiores hasta la posición de funcionamiento. Puede subir o bajar el mango hasta la posición que le resulte más cómoda. Dispone de 3 posiciones (3) para elegir. Suelte las perillas del mango para bloquear el mango inferior en su posición.

**NOTA:** Asegúrese de que ambos lados se fijan en la misma posición para un montaje adecuado.

#### LA INSTALACIÓN DEL MANGO SUPERIOR

Ver figura 3.

- Alinee los orificios de montaje del mango superior y del mango inferior. Inserte los pernos y utilice las perillas para apretarlos. Repita la operación en el otro lado.

## Español (Traducción de las instrucciones originales)

### INSTALACIÓN DE LA CAJA DE LA HIERBA

Ver figura 4.

- Levante la puerta de descarga trasera.
- Levante el colector de césped sujetándolo por el mango y colóquelo debajo de la puerta trasera de descarga para que los ganchos del colector de césped queden asentados en la barra de la puerta.
- Suelte la puerta trasera de descarga. Cuando se instala correctamente, los ganchos del colector de césped se extienden a través de las aberturas de la puerta de descarga trasera.

### INSTALACIÓN DEL ADAPTADOR DE TRITURADO

Ver figura 5.

- Levante y mantenga la puerta de descarga trasera abierta.
- Sujete el adaptador de triturado por su asa e insértele a un ángulo poco elevado, como se muestra.
- Empuje el adaptador para triturado en su lugar.
- Baje la puerta de descarga trasera.

### INSTALACIÓN DEL DEFLECTOR DE DESCARGA LATERAL

Ver figura 6.

**OBSERVACIÓN:** Cuando utilice el de ector de descarga lateral, no instale la caja de hierba. El adaptador para triturado debe permanecer instalado.

- Levante la puerta de descarga lateral.
- Alinee los ganchos del de ector con la barra articulada situada en la parte inferior de la puerta.
- Baje el de ector hasta que los ganchos se jenen en la barra articulada de la puerta de triturado.
- Suelte el de ector y la puerta de descarga lateral.

### AJUSTE DE LA ALTURA DE LA CUCHILLA

Ver figura 7.

Al enviarse el aparato, las ruedas en el cortacésped se ajustan a una posición de corte bajo. Antes de usar el cortacésped por primera vez, ajuste la posición del corte a la altura más adecuada para su cortacésped. El césped promedio debería medir entre 38 mm y 51 mm durante los meses fríos y entre 51 mm y 70 mm durante los meses cálidos.

#### Para ajustar la altura de la hoja

- Para subir la altura de la cuchilla, agarre la palanca de ajuste de altura y muévala hacia atrás del cortacésped.
- Para bajar la altura de la cuchilla, agarre la palanca de ajuste de altura y muévala hacia delante del cortacésped.

### UTILIZACIÓN

#### ⚠ ADVERTENCIA

Aun cuando esté familiarizado con el aparato no deje de estar atento. No olvide nunca que basta con un segundo de inatención para herirse gravemente.

#### ⚠ ADVERTENCIA

Utilice siempre dispositivos de protección ocular. Si incumple esta instrucción, pueden proyectarse cuerpos extraños a sus ojos y provocarle graves lesiones oculares.

#### ⚠ ADVERTENCIA

Utilice exclusivamente las piezas y accesorios recomendados por el fabricante. El uso de cualquier pieza o accesorio no recomendado puede ocasionar heridas graves.

#### ⚠ ADVERTENCIA

Revise siempre la unidad por si faltasen piezas o si están dañadas y la hoja por si estuviese dañada, desigual, o tuviese un desgaste excesivo antes de su uso. El uso de un producto al que le faltan piezas o cuyas piezas están dañadas, puede producir lesiones personales graves.

- No incline la cortacésped al arrancar el motor o al encenderlo, a menos que la cortacésped se tenga que inclinar para el arranque. En este caso, no incline la herramienta más de lo absolutamente necesario y levante solamente la parte más alejada de usted.
- No arranque el motor al estar parado delante del conducto de descarga.
- No coloque las manos o los pies cerca o debajo de las piezas giratorias. Siempre manténganse lejos de la abertura de descarga.

Para unas instrucciones completas de carga completa, consulte el Manual del Usuario para las baterías y cargadores que fi guran en la sección de Especificaciones.

### INSTALAR LA BATERÍA

Ver figura 8.

- Levante y mantenga la cubierta de la batería abierta.
- Alinee la batería con el puerto de la batería del cortacésped.

## Español (Traducción de las instrucciones originales)

- Asegúrese de que el botón de liberación de la batería queda bien colocado en su lugar y que la batería está completamente asentada y segura en el cortacésped antes de comenzar a utilizarlo.
- Si la máquina no va a utilizarse inmediatamente, no inserte la llave de seguridad.
- Cierre la puerta.

### EXTRAER LA BATERÍA

Ver figura 8.

- Suelte la palanca de arranque para detener el producto.
- Retire la llave de seguridad.
- Abra la puerta del compartimiento de la batería.
- Pulse el botón de liberación de la batería en el cortacésped. Esto hará que la batería salga del aparato ligeramente.
- Retire la batería del producto.

### ARRANQUE Y DETENCIÓN DEL CORTACÉSPED

Ver figura 9.

- Ponga la llave del interruptor en la ranura y mantenga presionada la llave.
- Tire de la palanca de arranque hacia arriba, hacia el mango, para arrancar el cortacésped y suelte la tecla.
- Para apagar la podadora, suelte la palanca de control del interruptor.

**NOTA:** Puede haber un sonido agudo y chispeo mientras el motor eléctrico desacelera. Esto es normal.

### BOTONE DE FUNCIÓN

Este cortadora está equipada con un botón de función en el extremo posterior de la cabeza de conexión. Este botón es un botón de sobremarcha manual que cambia la RPM.

Pulse este botón, la luz indicadora estará encendida el cortacésped estará en la alta velocidad. Puede cortar de manera más eficiente cuando el pasto es muy grueso.

Pulse de nuevo este botón, la luz indicadora se apagará y luego su cortacésped estará en el modo auto. Puede cortar lentamente y este modo ayuda a ahorrar la energía y hace que su funcionamiento dure por más tiempo.

### CONSEJOS PARA EL CORTACÉSPED

- Asegúrese de que el césped está libre de piedras, palos, alambres u otros objetos que puedan dañar las hojas o el motor del cortacésped. No corte sobre estacas de propiedad u otros postes metálicos. Tales objetos podrán arrojarse accidentalmente por el cortacésped en cualquier dirección y causar lesiones personales serias al operario y a los demás.
- Para un césped sano, corte siempre un tercio o menos

de la longitud total del césped.

- No corte césped mojado, se pegará a la parte inferior de la plataforma y evitará el embolsado apropiado o descarga de los recortes de césped.
- La hierba nueva o gruesa puede requerir un corte más estrecho o una mayor altura de corte.
- Limpie la parte inferior de la plataforma del cortacésped después de cada uso para retirar los recortes de césped, hojas, suciedad y cualquier otro desecho acumulado.
- Al cortar césped alto, reduzca la velocidad de caminata para permitir un corte más efectivo y descargar apropiadamente los recortes.

**OBSERVACIÓN:** Apague siempre el cortacésped y deje que las hojas se detengan completamente, retire la llave de aislamiento antes de limpiar por debajo.

### MANEJO DE LAS CUESTAS

#### ADVERTENCIA

Las cuestas son un factor principal relacionado a los accidentes por resbalones y caídas que pueden causar lesiones severas. El manejo de equipo en cuestas requiere tener mucho cuidado. Si se siente inseguro en una cuesta, no use el cortacésped. Por su seguridad, no trate de cortar en cuestas mayores de 15 grados.

- Siempre corte a través de las superficies de las cuestas, nunca de arriba hacia abajo. Tenga mucho cuidado cuando cambie de dirección en las cuestas.
- Observe si hay agujeros, surcos, piedras, objetos ocultos o resaltes que puedan hacerle resbalar o tropezar. El césped alto puede ocultar obstáculos. Retire todos los objetos tales como piedras, ramas de árboles y otros que podrían salir disparados o arrojados por la cuchilla.
- Asegúrese siempre de que está en equilibrio, en una superficie estable. Un resbalón o caída puede causar lesiones personales serias. Si cree que va a perder el equilibrio, suelte la palanca de encendido de inmediato.
- No corte cerca de bajadas escarpadas, cunetas o terraplenes; podrá perder su pisada o equilibrio.

### VACIADO DE LA CAJA DE LA HIERBA

Ver figura 10.

1. Detenga el cortacésped, deje que las hojas se detengan completamente y retire la llave de aislamiento.
2. Levante la puerta trasera.
3. Levante la caja de la hierba por el mango para retirarla del cortacésped.



## Español (Traducción de las instrucciones originales)

- Elimine los recortes de césped.
- Levante la puerta trasera y vuelva a colocar la caja de la hierba como se ha descrito anteriormente en este manual.

### MANTENIMIENTO

#### **⚠ ADVERTENCIA**

Antes de realizar cualquier operación de mantenimiento, asegúrese de que la batería del cortacésped y la llave de aislamiento no se encuentren en el cortacésped para evitar un arranque accidental y posibles lesiones personales graves.

#### **⚠ ADVERTENCIA**

Utilice sólo piezas de recambio autorizadas en la herramienta. El uso de cualquier otra pieza puede crear un riesgo o causar daño al producto.

#### **⚠ ADVERTENCIA**

Mantenga el motor y los compartimentos de la batería libres de hierba, hojas o grasa excesiva. Esto ayudará a reducir el riesgo de incendio.

### MANTENIMIENTO GENERAL

Antes de cada uso, inspeccione todo el producto para comprobar si hay piezas dañadas, extraviadas o sueltas como tornillos, tuercas, pernos, tapas, etc.

Apriete bien todos los tornillos y las tapas y no haga funcionar el producto hasta que todas las partes que faltan o dañadas sean reemplazadas. Llame al Servicio de atención al Cliente de Greenworks tools para recibir asistencia. Evite el uso de disolventes para limpiar las piezas de plástico. La mayoría de los plásticos son susceptibles a daños de varios tipos de solventes comerciales y pueden dañarse por su uso. Use un paño limpio para limpiar la suciedad, polvo, aceite, grasa, etc. de la herramienta.

#### **⚠ ADVERTENCIA**

No permita en ningún momento que las piezas de plástico entren en contacto con líquido de frenos, gasolina, productos derivados del petróleo, aceites penetrantes, etc. Los productos químicos pueden dañar, destruir o debilitar el plástico, lo que puede ocasionar graves daños personales.

Periódicamente verifique que si todas las tuercas y pernos tienen el ajuste apropiado para garantizar el funcionamiento seguro del cortacésped.

Limpie el cortacésped de vez en cuando con un paño

seco. No use agua.

### LUBRICACIÓN

Todos los cojinetes en este producto se lubrican con una cantidad suficiente de lubricante de alta calidad para la vida útil de la unidad bajo condiciones operativas normales. Por consiguiente, no se requiere más lubricación de los cojinetes.

#### **⚠ ADVERTENCIA**

Siempre proteja sus manos al usar guantes resistentes y/o al envolver los bordes cortantes de la cuchilla con trapos y otros materiales al realizar el mantenimiento de la cuchilla. Si entra en contacto con la hoja se pueden producir lesiones personales graves.

#### **⚠ ADVERTENCIA**

No lubrique ninguno de los componentes de las ruedas. La lubricación puede causar que los componentes de la rueda fallen durante su uso, lo que podría resultar en lesiones personales graves al operador y/o del cortacésped, u otros daños materiales.

### REEMPLAZO DE LA CUCHILLA CORTANTE

Ver figura 11-12.

**OBSERVACIÓN:** Sólo utilice hojas de recambio autorizadas. Reemplace las hojas y tornillos desgastados o dañados en grupos para preservar el equilibrio.

- Detenga el motor y retire la llave de seguridad. Deje que la hoja se detenga por completo.
- Extraiga la batería.
- Vire al cortacésped sobre su lado.
- Acúñe un bloque de madera entre la cuchilla y la plataforma del cortacésped para evitar que la cuchilla se devuelva.
- Añóje el tornillo de la hoja girándola en sentido antihorario (visto desde la parte inferior del cortacésped) utilizando una llave o toma de corriente de 27 mm (no incluidos).
- Retire el perno de la cuchilla y la cuchilla.
- Coloque la nueva cuchilla en el eje. Asegúrese de que la hoja está bien colocada con el eje colocado a través del orificio central de la hoja y de que los dos postes de la hoja del ventilador se han insertado en sus respectivos orificios en la hoja. Asegúrese de que está instalada con los extremos curvos apuntando hacia la plataforma de corte y no hacia el suelo. Cuando esté correctamente asentada, la hoja debe estar plana sobre el ventilador.
- Enrosque el perno de la cuchilla en el eje y apriételo

## Español (Traducción de las instrucciones originales)

con el dedo.

- Apriete la tuerca de la hoja hacia abajo y hacia la derecha con una llave de torsión (no incluida)

para asegurar que el tornillo esté bien apretado. El par recomendado para la tuerca de la hoja es de 62.5~71.5 kgf cm (350-400 in. lb).

### RESOLUCIÓN DE PROBLEMAS

Problema	Causa posible	Solución
El mango no está en su posición.	Los pernos de transporte no están instalados correctamente.	Ajuste la altura del mango y asegúrese de que los pernos de transporte estén instalados correctamente.
El cortacésped no arranca.	La batería no tiene una carga baja.	Cargue la batería.
	La batería no funciona o no tiene carga.	Sustituya la batería.
El cortacésped corta la hierba de forma desigual.	El césped es grueso o desigual o la altura de corte no es la correcta.	Mueva las ruedas a una posición más alta. Todas las ruedas deben ser colocadas a la misma altura de corte del cortacésped para cortar de manera uniforme.
El cortacésped no tritura hierba correctamente.	Los recortes de hierba húmeda se quedan pegados a la parte inferior de la plataforma.	Espere hasta que se seque la hierba antes de cortarla.
El cortacésped es difícil de empujar.	Césped alto, la parte posterior de la envoltura y cuchilla del cortacésped están tapados de mucho césped o la altura del.	Aumente la altura de corte.
La bolsa del cortacésped no se ha colocado correctamente.	La altura de corte es demasiado baja.	Aumente la altura de corte.
El cortacésped vibra a una velocidad más alta.	La hoja está desequilibrada, excesivamente desgastada o gastada de forma desigual.	Vuelva a colocar la hoja.
	El eje del motor está doblado.	Detenga el motor, retire la llave de aislamiento y la batería, desconecte la herramienta de la fuente de alimentación y compruebe si hay daños. Haga que el equipo se repare por un centro de servicio autorizado antes de volverla a arrancar.
El motor se detiene durante el corte.	La altura de corte es demasiado baja.	Aumente la altura de corte.
	La batería no tiene carga.	Cargue la batería.

Si estas soluciones no resuelven el problema póngase en contacto con su proveedor de servicio autorizado.

## Italiano (Traduzione dalle istruzioni originali)

Questo utensile è stato disegnato e prodotto seguendo gli alti standard di produzione Greenworks tools per garantire ottime prestazioni, comodo utilizzo e sicurezza dell'operatore. Se utilizzato con la massima cura, questo prodotto garantirà anni di eccellenti prestazioni.

Grazie per aver acquistato un prodotto Greenworks tools.  
**Conservare il presente manuale per eventuali riferimenti futuri**

### UTILIZZO RACCOMANDATO

Questo prodotto è indicato per tagliare l'erba di prati domestici. La lama di taglio dovrà ruotare parallelamente al terreno sulla quale viene attivata. Le quattro ruote dovranno tutte toccare il terreno durante le operazioni. Dietro il tosaerba vi sia una strada pedonale.

NOTA: Il tosaerba non deve essere messo in funzione con le ruote sollevate da terra, non deve essere tirato né cavalcato. Non utilizzare per tagliare materiali diversi da erba.

### NORME DI SICUREZZA GENERALI

#### AVVERTENZA

Per ridurre il rischio di incidenti, leggere attentamente e comprendere le istruzioni contenute nel presente manuale prima di mettere in funzione l'apparecchio.

#### AVVERTENZA

Leggere attentamente e comprendere tutte le istruzioni, le norme di sicurezza ecc. contenute nel presente manuale prima di mettere in funzione il tosaerba. La mancata osservanza delle seguenti regole potrà causare scosse elettriche, incendi e/o gravi lesioni personali.

#### AVVERTENZA

Mettere sempre in funzione con il gruppo batterie. Quando si utilizzano utensili a batterie seguire sempre precauzioni di sicurezza per ridurre il rischio di incendio, perdita di liquidi da batterie e gravi lesioni alla persona.

### SICUREZZA PERSONALE

- Questo tosaerba è in grado di amputare mani e piedi e di scagliare oggetti verso l'operatore. La mancata osservanza delle norme di sicurezza potrà causare gravi lesioni personali o morte.
- Tenere l'utensile lontano dalla portata dei bambini e di persone che non ne conoscono l'uso o le istruzioni di funzionamento. Leggi locali possono limitare l'età

dell'operatore.

- Fare attenzione, osservare sempre la massima accortezza nelle operazioni che si stanno svolgendo e buon senso mentre si utilizza il tosaerba. Un momento di disattenzione potrà causare gravi lesioni personali. Una perdita di concentrazione mentre si utilizza la macchina potrà causare gravi lesioni alla persona.
- Indossare pantaloni pesanti e lunghi, maniche lunghe, stivali e guanti. Non indossare vestiti con parti svolazzanti, pantaloni corti, sandali, né camminare scalzi.
- Indossare sempre occhiali di sicurezza con visiere laterali. Utilizzare una mascherina per il volto in caso di polvere nell'ambiente in cui si opera.
- Mantenere sempre l'equilibrio. Mantenere sempre un appoggio saldo e l'equilibrio. Non protendersi. Protendersi potrà causare una perdita di equilibrio.
- Camminare, non correre mai.
- Operare un taglio obliquo sui pendii, non tagliare mai passando il tosaerba in su e in giù. Fare estrema attenzione quando si cambia direzione sui pendii.
- Non utilizzare l'utensile in zone scoscese, su fossi, pendii eccessivamente ripidi o argini. Una mancanza di equilibrio potrà provocare cadute o far scivolare.
- Programmare il percorso di taglio dell'erba per evitare di scaricare materiali su strade, marciapiedi pubblici, eventuali osservatori e simili. Evitare che materiali di scarico finiscano contro muri od ostacoli che potranno causare al materiale di rimbalzare verso l'operatore.

### AMBIENTE DI LAVORO

- Non mettere mai in funzione l'utensile in presenza di persone, bambini o animali.
- Svolgere le operazioni di lavoro sempre alla luce del sole o con un'ottima illuminazione artificiale.
- Non mettere in funzione l'utensile in atmosfere esplosive, come in presenza di liquidi infiammabili, gas o polvere. L'utensile potrà creare scintille che potranno causare incendi a contatto con polvere o vapori.
- Gli oggetti rimasti incastrati nel tosaerba potranno causare gravi lesioni a persone. Ispezionare la zona dove si utilizza la macchina e rimuovere rocce, rami, pezzi di metallo, cavi, ossa, giocattoli o altri corpi estranei.
- Non mettere in funzione su erba bagnata o sotto la pioggia.
- Ricordare che l'operatore sarà responsabile di eventuali lesioni o danni a persone o cose.

## Italiano (Traduzione dalle istruzioni originali)

### UTILIZZO E MANUTENZIONE DEGLI UTENSILI DA GIARDINO

- Prima di utilizzare, controllare sempre assicurandosi che le lame, i bulloni delle lame e la taglierina non siano usurati né danneggiati.
- Sostituire le lame usurate o danneggiate e i bulloni tutti assieme per mantenere l'equilibrio.
- Controllare frequentemente dadi, bulloni e viti, verificando che siano stati assicurati correttamente per fare in modo che l'utensile garantisca condizioni di lavoro ottimali.
- Controllare spesso il cestello raccoglierba per evidenziare segni di usura e deterioramento.
- Sostituire parti usurate o danneggiate.
- Non lasciare la batteria nell'utensile alla luce diretta del sole.
- Non sottoporre l'utensile a stress. L'utensile svolgerà un lavoro migliore e più sicuro se utilizzato alla velocità per la quale è stato progettato.
- Non sovraccaricare l'utensile. Tagliare fili d'erba lunghi potrà far rallentare la velocità del motore, oppure causerà interruzioni all'alimentazione. Quando si svolgono operazioni di taglio nell'erba lunga e spessa si consiglia prima di fare un taglio ad altezza superiore per ridurre il carico.
- Arrestare la lama quando si attraversano superfici acciottolate.
- Non tirare il tosaerba indietro a meno che non sia assolutamente necessario. Prima di fare marcia indietro per evitare un muro o ostruzione d'altro genere, controllare bene il terreno per evitare di inciampare o di passarsi la macchina sui piedi.
- Arrestare la(e) lama(e) se la macchina deve essere inclinata per essere trasportata su superfici diverse da erba e quando si trasporta la macchina fino a e dall'area di lavoro.
- Non mettere mai in funzione l'utensile con schermi o paralame difettosi o senza dispositivi di sicurezza, per esempio deflettori e/o scatole per l'erba, correttamente inseriti al loro posto.
- Avviare il motore seguendo le istruzioni e tenere mani e piedi lontani dall'area di taglio.
- Non alzare né trasportare mai il tosaerba con il motore acceso.
- Rimuovere la chiave dell'isolatore nei casi seguenti:
  - quando si lascia il dispositivo
  - prima di rimuovere un blocco
  - prima di controllare, pulire o mettere in funzione l'utensile
  - dopo aver colpito un corpo estraneo, controllare eventuali danni riportati dalla macchina e svolgere

le riparazioni necessarie

- prima di pulire la cassetta di raccolta erba.
  - se il dispositivo inizia a vibrare in modo non normale (controllare immediatamente)
  - quando non si utilizza e si ripone la macchina
  - quando si svolgono le operazioni di ricarica e quando si rimuove/inserisce il gruppo batterie.
- Evitare buchi, solchi, rocce o altri oggetti nascosti. Terreni irregolari possono provocare scivolate e cadute.
  - Se il dispositivo inizia a vibrare in modo anormale, non inserire la chiave dell'isolatore. Sostituire la lama consumata in modo non uniforme o danneggiata. Le vibrazioni sono in genere una spia del malfunzionamento della macchina.
  - Nel caso in cui la macchina colpisca un corpo estraneo, seguire queste fasi:
    - Arrestare la macchina rilasciando la leva dell'alimentazione, attendere fino a che la lama non si sia completamente arrestata e quindi rimuovere la chiave dell'isolatore.
    - Ispezionare la macchina per evidenziare eventuali danni.
    - Sostituire la lama se è danneggiata. Riparare eventuali danni prima di riavviare l'utensile e continuarlo ad adoperare.
    - Utilizzare l'utensile giusto. Non utilizzare l'utensile per lavori diversi da quelli per i quali è stato progettato.
  - Quando non si utilizza il tosaerba, riporlo in una zona ben ventilata, asciutta e lontano dalla portata dei bambini. La chiave dell'isolatore deve essere rimossa.
  - Non esporre a pioggia o umidità. L'acqua entrando in un utensile da giardino potrà aumentare il rischio di scosse elettriche.
  - Seguire le istruzioni della ditta produttrice per un corretto funzionamento e per l'installazione degli accessori. Utilizzare solo accessori approvati dalla stessa ditta.

### UTILIZZO E MANUTENZIONE DI UN UTENSILE A BATTERIE

- Ricaricare solo con il caricatore indicato dalla ditta produttrice. Utilizzare un caricatore con un gruppo batterie non compatibile potrà creare un rischio di incendio.
- Utilizzare elettrooutensili solo con i gruppi batteria indicati. L'utilizzo di gruppi batteria diversi da quelli indicati potrà causare rischi di lesioni e incendi.
- Quando il gruppo batterie non viene utilizzato, tenerlo lontano da oggetti in metallo come fermagli, monete, chiavi, chiodi, viti o altri piccoli oggetti che potranno

## Italiano (Traduzione dalle istruzioni originali)

fare da tramite da un terminale all'altro. Cortocircuitare i terminali della batteria assieme potrà causare scottature o incendi.

- Se sottoposto a stress, la batteria potrà perdere dei liquidi; evitare il contatto. Se si entra accidentalmente in contatto con tali liquidi, lavarsi immediatamente con acqua. Se il liquido entra negli occhi, rivolgersi a un medico. Il liquido espulso dalla batteria potrà causare irritazioni o scottature.

### MANUTENZIONE

- Far svolgere la dovuta manutenzione sul prodotto solo da personale autorizzato. Eventuale manutenzione svolta da personale non autorizzato potrà causare lesioni all'operatore o danneggiare il prodotto.
- Utilizzare solo parti di ricambio identiche quando si svolge la manutenzione sul prodotto. L'utilizzo di parti non autorizzate potrà causare lesioni all'operatore o danneggiare il prodotto.

### MANUTENZIONE

- Dopo l'utilizzo e prima del riporto, scollegare l'utensile dalla batteria e controllare eventuali danni.
- Quando non viene utilizzato tenere l'utensile lontano dalla portata dei bambini.
- Far riparare sempre da un centro servizi autorizzato.
- Utilizzare solo parti di ricambio e accessori raccomandati dalla ditta produttrice.

### ATTENZIONE

La testa di taglio continuerà a ruotare per alcuni secondi una volta spento l'utensile.

- Il livello di vibrazioni durante l'utilizzo attuale dell'elettroscopio potranno differire dal valore totale dichiarato a seconda dei lavori che si svolgono con l'utensile.
- Vibrazioni causate da utensili tenuti a mano possono contribuire a provocare una condizione chiamata Sindrome di Raynaud in alcuni individui. I sintomi, comprendenti formicolio, intorpidimento e perdita di colore alle dita, si verificano di solito quando ci si espone al freddo. Fattori ereditari, esposizione a freddo e umidità, una dieta scorretta, fumo e condizioni di lavoro non sicure potranno contribuire allo sviluppo di questi sintomi. Al momento non si conosce se le vibrazioni o la durata dell'esposizione a vibrazioni possa contribuire a tale condizione. È possibile prendere delle precauzioni per ridurre le vibrazioni:
  - Tenere il corpo al caldo a basse temperature. Quando si utilizza l'utensile, indossare guanti e tenere le mani e i polsi caldi. Le basse temperature







contribuiscono a causare la Sindrome di Raynaud.

- Dopo aver utilizzato l'utensile per un certo periodo, fare degli esercizi per stimolare la circolazione del sangue.
- Fare spesso delle pause. Limitare la quantità di esposizione giornaliera.
- Nel caso in cui si provino i sintomi di questa condizione, interrompere immediatamente l'utilizzo dell'utensile e consultare un dottore.



Conservare le istruzioni. Fare riferimento ad esse frequentemente e utilizzarle per istruire altre persone. Nel caso in cui l'unità venga prestata, prestare anche queste istruzioni.

### SIMBOLO

Si potranno individuare alcuni dei seguenti simboli sul prodotto. Leggere i simboli e comprendere i loro significati. Una corretta interpretazione di questi simboli vi permetterà di mettere in funzione questo prodotto in modo migliore e più sicuro.

V	Tensione
A	Ampere
Hz	Hertz
W	Watt
Hrs	Ore
	Costruzione a doppio isolamento
	Precauzioni sulla sicurezza.
	Per ridurre il rischio di lesioni, l'utente dovrà leggere e comprendere quanto indicato nel manuale d'istruzioni prima di utilizzare il presente prodotto.
	Non esporre a pioggia o umidità.
	Fare in modo che eventuali osservatori non siano feriti dal lancio di corpi estranei scagliati dal tosaerba.
	Tenere eventuali osservatori (soprattutto bambini e animali) ad una distanza di almeno 15 m dall'area di lavoro.

## Italiano (Traduzione dalle istruzioni originali)

	Tenere mani e piedi lontani dall'area di taglio.
	Spegnere e rimuovere la chiave dell'isolatore prima di svolgere regolazioni, operazioni di pulizia o prima di lasciare il prodotto incustodito per un periodo di tempo.
	Non mettere in funzione su superfici che presentino una inclinazione superiore a 15°. Operare un taglio obliquo sui pendii, non tagliare mai passando il tosaerba in su e in giù.
	Fare attenzione ad eventuali scosse elettriche.
	Attendere che tutti i componenti dell'utensile si siano completamente fermati prima di toccarli.
	Il caricatore dovrà essere utilizzato solo all'interno.

permetteranno di utilizzarlo in modo comodo e piacevole. Sicurezza, prestazioni e affidabilità hanno la priorità nel presente prodotto per renderlo facile da gestire e conservare.

### ⚠ AVVERTENZA

Alcuni elettrotensili potranno subire dei contraccolpi mentre li si utilizza che potranno lanciare in aria corpi estranei, danneggiando così la vista. Prima di iniziare le operazioni, indossare sempre visiere ed occhiali di sicurezza con protezioni laterali e, se necessario, anche una maschera completa per il volto. Si raccomanda inoltre di indossare una Maschera di Sicurezza con Campo Visivo Largo da utilizzare sugli occhiali o sugli occhiali di sicurezza standard con protezioni laterali. Utilizzare sempre occhiali di protezione che rispettino i requisiti richiesti dalla normativa EN 166.

### DESCRIZIONE

1. Leva alimentazione
2. Cavo di controllo motore
3. Manico superiore
4. Abbassare il manico
5. Leva regolazione altezza
6. Vano batterie
7. Ruote anteriori
8. Ruote posteriori
9. Scatola di raccolta erba
10. Batteria
11. Caricatore
12. Manopola impugnatura
13. Manopola
14. Bullone
15. Manico scatola di raccolta erba
16. Vano posteriore
17. Apertura posteriore scarico
18. Asta porta
19. Ganci
20. Chiave interruttore
21. Lama
22. Albero motore
23. Ventola
24. Bullone lama
25. Aste lama
26. Tasto di rilascio batteria
27. Presa dispositivo di triturazione
28. Deflettore laterale di scarico
29. Sportello laterale di scarico
30. Blocco di legno (non inclusa)
31. Chiave di servizio (non inclusa)

### TUTELA DELL'AMBIENTE

 I prodotti elettrici non devono essere smaltiti con i rifiuti domestici. Vi sono strutture per smaltire tali prodotti. Informarsi presso il proprio Comune o rivenditore di sicurezza per smaltire adeguatamente tali rifiuti.

 La raccolta separata dei prodotti usati e degli involucri permette di riciclare e riutilizzare materiali. Il riutilizzo di materiali riciclati aiuta a prevenire l'inquinamento ambientale e riduce la necessità di materiali grezzi.

**Batteries** Alla fine della loro durata, smaltire le batterie rispettando l'ambiente.  
 La batteria contiene materiali pericolosi per le persone e l'ambiente. Deve essere rimossa e smaltita separatamente presso un riciclatore autorizzato che accetti batterie agli ioni di litio.

### MANUTENZIONE

Le operazioni di manutenzione devono essere svolte con grande attenzione e accortezza solo da un tecnico qualificato. Si consiglia di riportare l'utensile al più vicino centro assistenza autorizzato per farlo riparare. Quando l'attrezzo viene riparato, utilizzare solo ricambi identici. Questo prodotto presenta dispositivi e caratteristiche che

## Italiano (Traduzione dalle istruzioni originali)

### CARATTERISTICHE TECNICHE

Tosaerba	2502007
Larghezza di fresatura	51 cm
Altezza del taglio	25 mm - 80 mm
Velocità senza carico	2800/3300 rpm
Livello di pressione sonora garantita	LpA :76dB(A), K:3.0
Livello di potenza sonora garantita	LwA :96 dB(A)
Livello di vibrazioni	<2.5 m/s <sup>2</sup> , K=1.5
Capacità scatola di raccolta erba	60 L
Peso netto	62 lbs (28.1 kg)(con gruppo batteria)
Numero seriale	Vedere l'etichetta nominale del prodotto
Lama di ricambio (nuova)	2916867
Lama di ricambio(originale)	2916987
Batteria	Ioni di litio
Numero modello	2914907 / 2914607
Voltaggio nominale	82 V
Caricatore batteria	
Numero modello	2914707
Alimentazione	230V AC 50/60Hz 2.5A
Uscita	82V DC

### AVVERTENZA

L'utilizzo di gruppi batteria diversi da quello indicato potrà causare rischi di incendi, scosse elettriche o lesioni alla persona.

### FAMILIARIZZARE CON IL TOSAERBA

Vedere la figura 1.

L'utilizzo sicuro del prodotto richiede una comprensione delle informazioni sull'utensile contenute in questo manuale d'istruzioni come pure una certa familiarità con il lavoro che si sta svolgendo. Prima di utilizzare questo prodotto, familiarizzare con tutte le caratteristiche di funzionamento e le norme di sicurezza.

### INDICATORE CARICA BATTERIA

L'indicatore di carica misura la quantità di carica rimanente nella batteria.

### SCATOLA DI RACCOLTA ERBA

La scatola di raccolta erba raccoglie i ritagli d'erba ed evita che vengano scaricati sul prato man mano che si procede con le operazioni di taglio.

### LEVA REGOLAZIONE ALTEZZA

La leva di regolazione altezza permette di regolare l'altezza di taglio.

### CAVO DI CONTROLLO MOTORE

Il cavo di controllo del motore, situato sul manico superiore del tosaerba, blocca e sblocca il motore e la lama.

### CHIAVE INTERRUOTTORE

La chiave interruttore deve essere inserita prima che il decespugliatore venga avviato.

### PRESA DISPOSITIVO DI TRITURAZIONE

Il tosaerba è dotato di un dispositivo di triturazione che copre le aperture di scarico posteriori che permette alla lama del tosaerba di tagliare e ritagliare l'erba in parti ancora più piccole.

### DEFLETTORE LATERALE DI SCARICO

Utilizzare il deflettore laterale di scarico con questo tosaerba quando l'erba è troppo alta per essere triturata o quando si preferisce scaricare lateralmente i detriti. L'erba tagliata prodotta quando si utilizza il deflettore di scarico laterale è di solito meno sminuzzata di quella che si ottiene quando si utilizzano il dispositivo di triturazione e la piastra laterale di triturazione.

### SPORTELLO LATERALE DI SCARICO

Il tosaerba è dotato di uno sportello che copre le uscite di scarico laterali e che permette alla lama del tosaerba di tagliare e ritagliare l'erba in parti ancora più piccole nel caso in cui il dispositivo di triturazione sia bloccato o di inviare i ritagli d'erba direttamente al sacchetto di raccolta.

### MONTAGGIO

#### RIMUOVERE L'INVOLUCRO

Questo prodotto deve essere montato.

- Rimuovere il prodotto e gli accessori dalla scatola facendo sempre attenzione. Assicurarsi che tutte le voci indicate nella lista siano incluse.

## Italiano (Traduzione dalle istruzioni originali)

### ⚠ AVVERTENZA

Non utilizzare il prodotto se una volta rimosso l'imballo alcune parti indicate nella Lista Parti risultino già montate. Le parti nella presente lista non sono montate sul prodotto dalla ditta produttrice e devono essere installate dall'operatore. Utilizzare un prodotto non montato correttamente potrà causare gravi lesioni personali.

- Controllare attentamente il prodotto assicurandosi che nessuna parte si sia rotta o danneggiata durante il trasporto.
- Non smaltire il materiale dell'imballo fino a che non sia stato attentamente controllato e fino a che il prodotto non sia stato messo correttamente in funzione.
- Nel caso in cui alcune parti siano danneggiate o mancanti, chiamare il centro servizi Greenworks tools per ricevere assistenza.

### PACKING LIST

- Tosaerba
- Chiave interruttore
- Scatola di raccolta erba
- Presa dispositivo di triturazione
- Deflettore laterale di scarico
- Manuale dell'operatore

### ⚠ AVVERTENZA

Nel caso in cui un componente manchi o sia danneggiato, non tentare di utilizzare l'apparecchio prima di averlo sostituito. L'utilizzo di un prodotto con parti danneggiate o mancanti potrà causare gravi lesioni personali.

### ⚠ AVVERTENZA

Non tentare di modificare questo utensile o di creare accessori non raccomandati per l'utilizzo con questo prodotto. Tali modifiche equivalgono a un utilizzo non consentito e possono causare situazioni pericolose in grado di provocare gravi lesioni fisiche.

### ⚠ AVVERTENZA

Non inserire la chiave dell'isolatore fino a che l'unità non sia completa e non si sia pronti a svolgere le operazioni di lavoro. La mancata osservanza di queste norme potrà causare l'avvio accidentale ed eventuali gravi lesioni alla persona.

### ⚠ AVVERTENZA

Per prevenire l'avvio accidentale che potrà causare gravi lesioni alla persona, rimuovere sempre il gruppo batterie dal prodotto quando si montano le parti.

### ⚠ AVVERTENZA

Non mettere in funzione il tosaerba senza i dispositivi di sicurezza correttamente inseriti e funzionanti. Non mettere mai in funzione il tosaerba con dispositivi di sicurezza danneggiati. La mancata osservanza di questa avvertenza può provocare gravi lesioni fisiche.

### APRIRE E REGOLARE IL MANICO INFERIORE

Vedere la figura 2.

- Tirare e ruotare le manopole del manico di 90° su entrambi i lati per allentare i manici inferiori su entrambi i lati.
- Spostare i manici inferiori nella posizione di funzionamento. Si potranno dover alzare o abbassare i manici in una posizione comoda per l'operatore. E' possibile scegliere tra 3 posizioni. Rilasciare le manopole del manico per bloccare il manico inferiore nella posizione corretta.

**NOTE:** Assicurarsi che entrambi i lati siano regolati nella stessa posizione per un montaggio corretto.

### INSTALLAZIONE DEL MANICO SUPERIORE

Vedere la figura 3.

- Allineare i fori di supporto sul manico superiore e sul manico inferiore. Inserire i bulloni del carrello e utilizzare le manopole per serrarli. Ripetere le operazioni sull'altro lato.

### INSTALLING THE GRASSBOX

See figure 4.

- Lift the rear discharge door.
- Alzare il sacchetto raccogliherba dal manico e posizionarlo sotto lo sportello di scarico posteriore in modo che i ganci sul sacchetto di raccolta siano correttamente agganciati sull'asta dello sportello.
- Rilasciare la porta di scarico posteriore. Se installati correttamente i ganci sul sacchetto raccogliherba si estenderanno attraverso le aperture nello sportello di scarico posteriore.

### INSTALLARE LA SPINA DEL DISPOSITIVO DI TRITURAZIONE

Vedere la figura 5.

- Alzare e reggere lo sportello posteriore di scarico.



## Italiano (Traduzione dalle istruzioni originali)

- Prendere la spina del dispositivo di triturazione e inserirla inclinandola leggermente, come indicato.
- Spingere la presa del dispositivo di triturazione al suo posto.
- Abbassare lo sportello di scarico posteriore.

### INSTALLARE IL DEFLETTORE DI SCARICO LATERALE

Vedere la figura 6.

**NOTA:** Quando si utilizza il deflettore di scarico, non installare la scatola di raccolta erba. Il dispositivo di triturazione deve rimanere installato.

- Alzare lo sportello di scarico laterale.
- Allineare tutti i ganci sul deflettore con l'asta della cerniera sulla parte interna del vano batterie.
- Abbassare il deflettore fino a che i ganci non siano assicurati sull'asta del cardine dello sportello di triturazione.
- Rilasciare il deflettore e lo sportello del vano di scarico laterale.

### REGOLAZIONE ALTEZZA TAGLIO

Vedere la figura 7.

Quando si rimuove dall'imballo, le ruote dell'utensile sono fissate a un'altezza di taglio bassa. Prima di utilizzare il tosaerba per la prima volta regolare la posizione di taglio all'altezza che meglio si adatta alla zona di lavoro. La lunghezza media dell'erba da tagliare dovrà essere compresa tra i 38mm e i 51mm durante i mesi freddi e tra i 51mm e i 70mm durante i mesi caldi.

#### Per regolare l'altezza della lama

- Per alzare l'altezza della lama, spostare la leva di regolazione altezza verso la parte posteriore del tosaerba.
- Per abbassare l'altezza della lama, spostare la leva di regolazione altezza verso la parte anteriore del tosaerba.

## UTILIZZO

### ⚠ AVVERTENZE

Fare sempre attenzione, anche dopo avere acquisito dimestichezza con l'apparecchio. Non dimenticare mai che basta un secondo di distrazione per ferirsi in modo grave.

### ⚠ AVVERTENZE

Indossare sempre occhiali di protezione. La mancata osservanza di questa norma, nel caso di proiezione di corpi estranei, potrebbe causare gravi lesioni oculari.

### ⚠ AVVERTENZE

Non utilizzare componenti o accessori diversi da quelli raccomandati dal produttore per questo apparecchio. L'impiego di componenti o accessori non raccomandati può comportare il rischio di gravi lesioni.

### ⚠ AVVERTENZE

Prima dell'utilizzo controllare sempre che il tosaerba non presenti parti mancanti o danneggiate e che la lama non sia danneggiata o usurata in maniera eccessiva o irregolare. L'utilizzo di un prodotto con parti danneggiate o mancanti potrà causare gravi lesioni personali.

- Non inclinare l'utensile mentre si avvia il motore o accende il motore a meno che il tosaerba non debba essere inclinato per venire avviato. In questo caso non inclinarlo a meno che non sia assolutamente necessario farlo e alzare solo la parte più lontana dall'operatore.
- Non avviare il motore posizionandosi davanti al tubo di scarico.
- Tenere mani e piedi lontani dalle parti rotanti. Tenersi sempre lontani dalle griglie di scarico.

### PER INSTALLARE IL GRUPPO BATTERIE

Vedere la figura 8.

- Alzare e reggere il coperchio del vano batterie.
- Allineare la batteria con la porta della batteria del decespugliatore.
- Assicurarsi che il tasto di rilascio batteria scatti al suo posto e che la batteria sia correttamente inserita e assicurare il tutto nel decespugliatore prima di iniziare le operazioni.
- Se il dispositivo non dovrà essere utilizzato immediatamente, non inserire la chiave dell'isolatore.
- Chiudere lo sportello.

### PER RIMUOVERE IL GRUPPO BATTERIE

Vedere la figura 8.

- Rilasciare la leva di alimentazione per arrestare il prodotto.

## Italiano (Traduzione dalle istruzioni originali)

- Rimuovere la chiave dell'isolatore.
- Aprire il vano batterie.
- Premere il tasto di rilascio batteria sul decespugliatore. Ciò farà fuoriuscire di poco la batteria dall'utensile.
- Rimuovere la batteria dal prodotto.

### RIEMPIMENTO DEL SERBATOIO

Vedere la figura 9.

- Mettere la chiave dell'interruttore nella fessura e premere e trattenere la chiave.
- Tirare la leva dell'alimentazione verso l'alto per avviare il decespugliatore e rilasciare la chiave.
- Per arrestare il decespugliatore, rilasciare la leva di controllo interruttore.

**NOTE:** Si potrà verificare un rumore piuttosto alto e delle scintille quando il motore elettrico decelera. Ciò è normale.

### Tasto funzione

Questo decespugliatore è dotato di un tasto funzione sulla parte posteriore della testa dell'alimentazione. Questo tasto è un dispositivo manuale per moltiplicare la velocità e cambiare i Giri al Minuto (RPM).

Premere questo tasto, la luce indicatrice si accenderà e il decespugliatore si posizionerà su alta velocità. Sarà ora possibile svolgere operazioni di lavoro più efficienti con erba spessa.

Premere di nuovo il tasto, la luce indicatrice si spegnerà e il decespugliatore entrerà nella modalità automatica. Sarà possibile svolgere lentamente operazioni di decespugliazione e questa modalità aiuterà a risparmiare l'energia e a far funzionare il decespugliatore per un periodo più lungo di tempo.

### CONSIGLI DI TAGLIO

- Assicurarsi che non vi siano pietre, rami, cavi e altri oggetti che potranno danneggiare l'utensile o il suo motore. Non passare il tosaerba su staccionate o aste metalliche. Tali oggetti potranno, entrando in contatto con le lame, rimbalzare colpendo l'operatore, causando gravi lesioni personali all'operatore e ad altri eventuali osservatori.
- Per un prato perfetto, ridurre sempre i fili d'erba di un terzo della lunghezza totale.
- Non tagliare l'erba bagnata, l'erba bagnata potrà ingolfare la parte inferiore della macchina rimanendo ad essa incollata invece di finire correttamente nel cestello o nello scarico.
- Erba nuova o spessa potrà aver bisogno di un taglio più stretto o di un'altezza di taglio più alta.
- Pulire la parte interna della macchina dopo ogni utilizzo per rimuovere scarti d'erba, foglie, sporco ed

altri materiali accumulatisi.

- Quando si taglia erba alta, ridurre la propria velocità per permettere un taglio più efficace e una raccolta migliore degli scarti.

**NOTA:** Arrestare sempre il tosaerba, attendere che le lame si siano completamente arrestate, quindi rimuovere la chiave dell'isolatore prima di pulire sotto il tosaerba.

### FUNZIONAMENTO SU PENDII

#### AVVERTENZE

Lavorare sui pendii è una delle principali cause di incidenti che possono risultare in gravi lesioni personali. Lavorare su pendii richiede un'attenzione maggiore. Se non ci si sente a proprio agio nello svolgere tali operazioni, evitarle. Per la propria incolumità non tentare di lavorare su zone con una pendenza di oltre 15°.

- Operare un taglio obliquo sui pendii, non tagliare mai passando il tosaerba in su e in giù. Fare estrema attenzione quando si cambia direzione sui pendii.
- Evitare buchi, solchi, rocce, oggetti nascosti o irregolarità nel terreno che possono causare scivolate o cadute. L'erba alta può nascondere ostacoli. Rimuovere tutti gli oggetti come rocce, rami, ecc. che potrebbero incastrarsi tra le lame ed essere scagliati verso l'operatore.
- Mantenere sempre l'equilibrio. Si potranno riportare gravi lesioni personali scivolando e cadendo. Nel caso in cui si stia per perdere l'equilibrio, rilasciare la leva dell'alimentazione immediatamente.
- Non utilizzare il tosaerba nei pressi di pendii, solchi o rive; in caso contrario sarà facile perdere l'equilibrio.

### SVUOTARE LA SCATOLA DI RACCOLTA POLVERE

Vedere la figura 10.

- Arrestare il tosaerba, lasciare che le lame si arrestino completamente, e rimuovere la chiave dell'isolatore.
- Alzare lo sportello posteriore.
- Alzare la scatola di raccolta erba dal manico e rimuoverla dal tosaerba.
- Svuotare il cestello.
- Alzare lo sportello posteriore e reinstallare la scatola di raccolta erba come descritto precedentemente nel presente manuale.

## Italiano (Traduzione dalle istruzioni originali)

### MANUTENZIONE

#### AVVERTENZA

Prima di svolgere eventuali operazioni di manutenzione, assicurarsi che la batteria e la chiave dell'isolatore siano stati rimosse per evitare l'avvio accidentale ed eventuali lesioni gravi alla persona.

#### AVVERTENZA

Durante le operazioni di manutenzione, utilizzare solo parti di ricambio autorizzate. Utilizzare parti di ricambio diverse potrà causare rischi o danneggiare il prodotto.

#### AVVERTENZA

Rimuovere olio, foglie o grasso eccessivo dal motore e dal vano batterie. Ciò aiuterà a ridurre il rischio d'incendio.

### MANUTENZIONE GENERALE

Prima dell'uso controllare il prodotto per individuare danni, parti mancanti o allentate come viti, dadi, bulloni, coperchi, ecc.

Serrare tutti i dispositivi di chiusura e i coperchi e non mettere il funzione il prodotto fin a che tutte le parti mancanti o danneggiate non siano state sostituite. Chiamare il Servizio Assistenza Clienti Greenworks tools per ricevere assistenza. Evitare di utilizzare solventi quando si puliscono le parti in plastica. La maggior parte dei materiali plastici è soggetta a danni di vario tipo da solventi commerciali e può essere danneggiata dal contatto con gli stessi. Utilizzare un panno pulito per rimuovere tracce di sporco, polvere, olio, grasso ecc.

#### AVVERTENZA

Evitare che sostanze come sostanze per freni, benzina, prodotti a base di petrolio, oli penetranti, ecc. entrino in contatto con parti in plastica. Le sostanze chimiche potranno danneggiare, indebolire o distruggere la plastica, il che potrà risultare in gravi lesioni personali.

Controllare periodicamente tutte le viti e i bulloni per assicurarsi il corretto funzionamento dell'utensile.

Pulire occasionalmente con un panno asciutto. Non utilizzare acqua.

### LUBRIFICAZIONE

Tutti i cuscinetti di questo utensile sono stati lubrificati con una quantità sufficiente di olio che garantisce una lunga durata all'apparecchio nelle normali condizioni d'uso. Non si necessita quindi di alcuna ulteriore lubrificazione.

#### AVVERTENZA

Proteggere sempre le mani indossando guanti da lavoro spessi e/o avvolgendo le punte delle lame in un panno o in un materiale di protezione quando si svolgono le operazioni di manutenzione sull'utensile. Il contatto con la lama potrà causare gravi lesioni personali.

#### AVVERTENZE

Non lubrificare i componenti delle ruote. La lubrificazione potrà impedire ai componenti della ruota di funzionare correttamente durante l'uso, il che potrà causare gravi lesioni personali all'operatore e/o all'utensile o a cose.

### SOSTITUZIONE DELLA LAMA DI TAGLIO

Vedere la figura 11-12.

**NOTA:** Utilizzare solo lame di ricambio autorizzate. Sostituire le lame usurate o danneggiate e i bulloni tutti assieme per mantenere l'equilibrio.

- Arrestare il motore e rimuovere la chiave dell'isolatore. Attendere che le lame si arrestino completamente.
- Rimuovere il gruppo batterie.
- Posizionare il tosaerba su un fi ceno.
- Infilare quindi i cunei di legno tra la lama e il piatto di taglio per evitare che la lama giri.
- Allentare il bullone della lama girandolo in senso anti-orario (come indicato nella parte inferiore del decespugliatore) utilizzando una chiave da 27 mm o una presa (non inclusa).
- Rimuovere il bullone della lama e la lama.
- Posizionare la nuova lama sull'asta. Assicurarsi che la lama sia correttamente montata con l'albero che passa attraverso il foro centrale della lama e le due aste della lama sulla ventola inserite nei rispettivi fori sulla lama. Assicurarsi che la lama sia installata con le estremità curve rivolte verso la sede del decespugliatore e non verso il terreno. Se montata correttamente la lama sarà piatta contro la ventola.
- Avvitare il bullone della lama sull'albero e serrare con le dita.
- Girare il dado della lama in senso orario utilizzando una chiave (non fornita) per assicurarsi che il bullone sia stato completamente serrato. La torsione raccomandata per il dado della lama è di 62.5~71.5 kgf cm (350-400 in. lb).

## Italiano (Traduzione dalle istruzioni originali)

### RISOLUZIONE DEI PROBLEMI

PROBLEMA	CAUSA	SOLUZIONE
Il manico non è in posizione corretta.	I bulloni dell'utensile non sono inseriti correttamente.	Regolare l'altezza dei manici e assicurarsi che i dadi siano stati correttamente serrati.
Il tosaerba non si avvia.	Batteria con carica bassa.	Caricare la batteria.
	La batteria non è utilizzabile oppure non si ricarica.	Sostituire le batterie.
Il tosaerba taglia l'erba in maniera non uniforme.	Il prato è incolto, irregolare o l'altezza di taglio non è stata correttamente impostata.	Spostare le ruote a una posizione più alta. Le quattro ruote dovranno essere posizionate alla stessa altezza per fare in modo che l'utensile possa svolgere operazioni di taglio precise.
Il tosaerba non tritura correttamente il materiale.	L'erba bagnata potrà rimanere incollata alla parte interna del tosaerba.	Attendere che l'erba si sia completamente asciugata prima di procedere con le operazioni di taglio.
Il tosaerba è difficile da spingere.	Erba alta, sede posteriore del tosaerba e lame immerse nell'erba alta o altezza di taglio troppo bassa.	Alzare l'altezza di taglio.
Il sacchetto per l'erba non riesce a contenere correttamente il materiale.	L'altezza di taglio è troppo bassa.	Alzare l'altezza di taglio.
Il tosaerba vibra ad alta velocità.	La lama non è ben equilibrata, è eccessivamente usurata o usurata in maniera non uniforme.	Sostituire la lama consumata in modo o danneggiata.
	L'albero del motore è piegato.	Arrestare il motore, rimuovere la chiave dell'isolatore e la batteria, scollegare dalla fonte di alimentazione e controllare i danni. Far riparare il tosaerba da un centro servizi autorizzato prima di utilizzare di nuovo l'utensile.
Il motore si blocca durante le operazioni di taglio.	L'altezza di taglio è troppo bassa.	Alzare l'altezza di taglio.
	La batteria è scarica.	Caricare la batteria.

Nel caso in cui queste soluzioni non risolvano il problema contattare il proprio rivenditore autorizzato.

## Portugues (Tradução das instruções originais)

O seu produto foi concebido e fabricado de acordo com os altos padrões da Greenworks tools no que se refere a fiabilidade, facilidade de funcionamento e segurança do operador. Quando devidamente cuidado irá proporcionar -lhe anos de desempenho reforçado e sem problemas. Dank u voor uw aankoop van een Greenworks tools product.

**Guarde este manual para consultas futuras**

### USO PREVISTO

Este produto foi concebido para o corte doméstico de relva. A lâmina deve girar aproximadamente paralela ao solo sobre o qual está a girar. As quatro rodas devem tocar o chão, enquanto estiver a cortar. É um cortador de relva com comando pedestre traseiro.

NOTA: O cortador de relva não deve ser colocado em funcionamento com as rodas separadas do solo, não deve ser puxado nem se deve colocar em cima dele. Só deve ser usada para cortar relvado de jardins.

## NORMAS GERAIS DE SEGURANÇA

### ⚠ ADVERTÊNCIA

Para reduzir o risco de ferimento, o utilizador deve ler e compreender o manual do utilizador.

### ⚠ ADVERTÊNCIA

Não tente operar este corta-relva até ter lido atentamente e compreendido totalmente todas as instruções, normas de segurança, etc. que constam neste manual. Se não as cumprir correctamente, pode provocar acidentes envolvendo descargas eléctricas, incêndios e/ou danos corporais graves.

### ⚠ ADVERTÊNCIA

A máquina deve funcionar com a bateria. Ao usar a máquina com a bateria a funcionar, deve seguir sempre as precauções básicas de segurança para reduzir o risco de incêndio, fugas da bateria e danos corporais.

### SEGURANÇA PESSOAL

- O cortador de relva pode amputar mãos e pés, assim como lançar objectos. Na eventualidade de não cumprir com todas as instruções de segurança, tal poderá causar graves lesões ou morte.
- Nunca permita que crianças ou pessoas que não estejam familiarizadas com estas instruções utilizem o aparelho. A legislação local pode restringir a idade do operador.

- Ao operar o corta-relva, permaneça alerta, tenha em atenção ao que está a fazer e use o bom senso. Não utilize o corta-relva quando se sentir cansado ou se encontrar sob a influência de drogas, álcool ou medicamentos. Uma falta de concentração durante o funcionamento do cortador pode resultar em lesão corporal grave.
- Use calças compridas, mangas compridas, botas e luvas. Não use roupas largas, calções, sandálias ou ande descalço.
- Use sempre óculos de segurança com protectores laterais. Use uma máscara de rosto caso a operação seja poeirenta.
- Assegure-se sempre do seu equilíbrio. Mantenha-se bem apoiado e equilibrado. Não se aproxime em demasia. Tentar esticar-se demais pode provocar a perda de equilíbrio.
- Ande e nunca corra.
- Corte a relva transversalmente nas inclinações, nunca para cima e para baixo. Tenha extrema cautela ao mudar de direcção nas inclinações.
- Não corte perto de depressões, fossos, declives excessivamente acentuados ou represas. Um fraco equilíbrio pode causar um acidente em que escorrega e cai.
- Planeie os seus movimentos de forma a evitar a descarga de material na direcção de estradas, via pública, pessoas presentes e similares. Evite também descarregar o material contras uma parede ou uma obstrução, que possam fazer com que o material ricochete para trás para o operador.

### AMBIENTE DE TRABALHO

- Nunca corte com pessoas, especialmente crianças, ou animais estão por perto.
- Corte sempre a relva com luz natural ou com uma boa luz artificial.
- Não opere a máquina em atmosferas explosivas, tais como na presença de líquidos inflamáveis, gases ou poeira. A ferramenta pode criar fagulhas que podem incendiar o pó ou os gases.
- Os objectos atirados pela lâmina do corta relva podem causar graves lesões às pessoas. Inspeccione cuidadosamente a área onde o cortador vai ser utilizado e retire todas as rochas, paus, metais, fios, ossos, brinquedos ou outros objectos estranhos.
- Não trabalhe com o cortador em relva molhada ou sob chuva.
- Mantenha em mente que o operador ou o utilizador é responsável pelos acidentes ou perigos que ocorrem a outras pessoas ou à sua propriedade.

## Portugues (Tradução das instruções originais)

### UTILIZAÇÃO E MANUTENÇÃO DE FERRAMENTAS DE JARDIM

- Antes de a utilizar, realize sempre uma inspecção visual para assegurar-se de que as lâminas, os pernos da lâmina e o conjunto cortador não estão gastos ou danificados.
- Substitua lâminas e parafusos desgastados em conjunto de modo a preservar o equilíbrio.
- Verifique todas as porcas, pregos e parafusos com intervalos frequentes para confirmar a tensão apropriada e se certificar que o equipamento está em condições seguras de funcionamento.
- Verifique o colector de erva frequentemente para ver se existe desgaste ou deterioração.
- Substitua as peças gastas ou danificadas.
- Não deixe a bateria no cortador de relva com a luz directa do sol a incidir sobre ela.
- Não force a máquina. Realizará um trabalho melhor e mais seguro à velocidade para a qual foi concebida.
- Não sobrecarregue o cortador de relva. O corte de relva comprida e densa pode provocar a queda da velocidade do motor ou o corte de potência. Ao cortar erva espessa e comprida, um primeiro corte à altura de corte máxima ajudará a reduzir a carga.
- Pare a lâmina quando passar por superfícies com gravilha.
- Não puxe o corta relva para trás a menos que absolutamente necessário. Se tiver de afastar o cortador de um muro ou obstrução, olhe primeiro para baixo e atrás para evitar de tropeçar ou puxar o cortador para os seus pés.
- Pare a(s) lâmina(s) se tiver de inclinar a máquina para transportá-la ao passar por superfícies que não sejam de relva e quando transportar a máquina para e da área a cortar.
- Não utilize a máquina com protecções defeituosas, ou sem ter situado correctamente os dispositivos de segurança, por exemplo deflectores e/ou apanhadores de relva.
- Acenda o motor conforme as instruções e mantenha as mãos e os pés fora da área de corte.
- Nunca pegue ou levante o cortador de relva enquanto o motor se encontra em funcionamento.
- Retire a chave de isolamento nos casos seguintes:
  - cada vez que deixe a máquina
  - antes de limpar uma obstrução
  - antes de verificar, limpar ou funcionar com o cortador
  - depois de embater num objecto estranho, inspecione o aparelho para ver se existem danos e realize as reparações conforme necessário

- antes de esvaziar a caixa de relva.
- se o cortador começar a vibrar de forma anormal (verifique imediatamente)
- quando não estiver a ser usada e armazenar a máquina
- quando estiver a recarregar e ao retirar/colocar a bateria.
- Evite furos, raízes, solavancos, pedras ou outros objectos escondidos. Um terreno desnivelado pode fazer com que escorregue e caia.
- Se o cortador começar a vibrar de forma anormal, pare o motor e verifique imediatamente a causa. Substitua a lâmina se tiver um desgaste irregular ou algum tipo de dano. A vibração é geralmente um aviso de problema.
- Se o cortador bater num objecto estranho, siga estes passos:
  - Pare a máquina soltando a alavanca de arranque, espere até que a lâmina pare por completo e, depois, retire a chave de isolamento.
  - Verifique cuidadosamente se o cortador tem algum dano.
  - Substitua a lâmina se estiver danificada. Repare qualquer dano antes de retomar e continuar a operação do corta relva.
  - Use o aparelho certo. Não use a máquina para trabalhos para os quais a máquina não foi concebida.
- Quando não está a ser utilizado, o corta-relva deve ser armazenado num local seco bem ventilado e fechado fora do alcance das crianças. A chave de isolamento também deve retirar-se.
- Não exponha a máquina à chuva ou humidade elevada. A entrada de água na ferramenta de jardim aumentará o risco de choque eléctrico.
- Siga as instruções do fabricante para uma operação e instalação adequadas dos acessórios. Use apenas os acessórios aprovados pelo fabricante.

### UTILIZAÇÃO E MANUTENÇÃO DA BATERIA

- Recarregue apenas com o carregador especificado pelo fabricante. O uso de um carregador com um pacote de baterias incompatíveis pode criar um risco de incêndio.
- Use ferramentas eléctricas somente com baterias especificamente concebidas. O uso de qualquer outro tipo de bateria pode causar risco de lesões e incêndio.
- Quando a bateria não estiver a ser utilizada, mantenha-a afastada de outros objectos metálicos como cliques de papel, moedas, chaves, pregos, parafusos, ou outros pequenos objectos metálicos que podem fazer a ligação de um terminal para outro. queimaduras ou um incêndio.

## Portugues (Tradução das instruções originais)

- Sob circunstâncias abusivas, o líquido pode ser ejectado da bateria, evite o contacto. Se o contacto ocorrer acidentalmente, limpe com água abundante. Se o líquido entrar em contacto com os olhos, procure adicionalmente assistência médica. O líquido ejectado da bateria pode causar irritação ou queimaduras.

### MANUTENÇÃO

- A assistência neste aparelho deve ser realizada apenas por pessoal de reparação qualificado. A assistência ou manutenção realizadas por pessoal não qualificado poderão provocar lesões para o utilizador ou danos para o aparelho.
- Use apenas peças de substituição originais ao reparar o aparelho. O uso de peças não autorizadas pode criar um risco de lesão grave para o utilizador ou danos para o aparelho.

### MANUTENÇÃO

- Após a utilização e antes do armazenamento desligue a máquina da bateria e verifique a existência de danos.
- Quando não estiver em utilização guarde a máquina fora do alcance das crianças.
- A máquina apenas deve ser reparada por um técnico autorizado.
- Use apenas peças sobresselentes e acessórios recomendados pelo fabricante.

### ADVERTÊNCIA

A cabeça de corte continua a girar durante alguns segundos após desligar.

- O nível de vibração durante a utilização propriamente dita da ferramenta eléctrica pode diferir do valor total declarado dependendo das formas como a ferramenta é utilizada.
- Foi reportado que as vibrações que derivam de ferramentas podem contribuir para uma doença designada Síndrome de Raynaud em determinados indivíduos. Os sintomas podem incluir formigueiro, entorpecimento e empaldecimento dos dedos, habitualmente visível aquando da exposição ao frio. Estima-se que os factores hereditários, exposição ao frio e humidade, dieta, tabagismo e práticas de trabalho contribuem todos para o desenvolvimento destes sintomas. Actualmente não se sabe até que ponto qualquer vibração ou grau de exposição (se os
- houver) podem contribuir para a condição. Existem medidas que podem ser tomadas pelo operador para possivelmente reduzir os efeitos da vibração:
  - Mantenha o seu corpo quente durante o tempo frio.







Ao operar a unidade, use luvas para manter as mãos e os pulsos quentes. Encontra-se reportado que o tempo frio é um grande factor que contribui para o Síndrome de Raynaud.

- Após cada período de operação, exercite para aumentar a circulação sanguínea.
- Faça pausas frequentes no trabalho. Limite o tempo de exposição por dia.
- Caso sinta algum dos sintomas desta doença, interrompa de imediato a sua utilização e consulte o seu médico sobre estes sintomas.







Guarde as presentes instruções. Consulte-as frequentemente e utilize-as para informar outros que possam usar este aparelho. Caso empreste esta unidade a alguém, empreste também estas instruções.

### SÍMBOLO

Alguns dos seguintes símbolos podem ser usados neste produto. Observe-os e aprenda o seu significado. Uma correcta interpretação destes símbolos permitir-lhe-á utilizar melhor o produto e de uma forma mais segura.

V	Tensão
A	Amperes
Hz	Hertz
W	Watts
Hrs	Horas
	Construção com duplo isolamento
	Precauções para a sua segurança.
	Para reduzir o risco de lesões, o utilizador deve ler e entender o manual do utilizador antes de utilizar este produto.
	Não exponha a máquina à chuva ou humidade elevada.
	Tenha cuidado para que as pessoas presentes não sejam feridas com objectos estranhos que possam ser projectados pelo cortador de relva.
	Mantenha todos os espectadores (especialmente crianças e animais) a uma distância de pelo menos 15m da área de trabalho

## Portugues (Tradução das instruções originais)

	Mantenha as mãos e os pés afastados da lâmina e da área de corte.
	Desligue e retire a chave de isolamento antes de ajustar, limpar e antes de deixar o produto parado durante um tempo.
	Não trabalhe com o cortador em inclinações superiores a 15°. Corte a relva transversalmente nas inclinações, nunca para cima e para baixo.
	Tenha cuidado com os choques eléctricos.
	Espere que todos os componentes da máquina parem completamente antes de tocar neles.
	O carregador foi concebido para uso em interiores.

Este produto possui muitas características para tornarem a sua utilização mais agradável e aprazível. Deu-se prioridade de topo à segurança, desempenho e fiabilidade aquando da concepção deste produto, tornando-o mais fácil de manter e operar.

### ⚠ ADVERTÊNCIA

O funcionamento de qualquer ferramenta eléctrica pode fazer com que objectos estranhos sejam atirados para os seus olhos, o que pode resultar em graves lesões oculares. Antes de começar o funcionamento com a ferramenta eléctrica, use sempre óculos protectores, óculos de segurança com protecções laterais, ou uma protecção para todo o rosto quando necessário. Recomendamos a Máscara Wide Vision Safety para uso sobre os óculos graduados ou sobre os óculos de segurança padrão com protecções laterais. Use sempre protecção para os olhos que esteja marcada em como cumpre com a EN 166.

### DESCRIÇÃO

1. Alavanca de arranque
2. Cabo de controlo do motor
3. Pega superior
4. Pega inferior
5. Alavanca reguladora da altura
6. Porta da bateria
7. Roda frontal
8. Roda traseira
9. Caixa de relva
10. Bateria
11. Carregador
12. Manipulo da pega
13. Botão
14. Parafusos
15. Pega da caixa de relva
16. Porta traseira
17. Abertura traseira de descarga
18. Haste da porta
19. Ganchos
20. Chave do interruptor
21. Lâmina
22. Eixo do motor
23. Ventilador
24. Parafuso da lâmina
25. Pinos da lâmina
26. Botão de libertação da bateria
27. Tomada de "mulching"
28. Deflector de descarga lateral
29. Porta de descarga lateral
30. Bloco de madeira (não incluída)
31. Chave de serviço (não incluída)

### PROTECÇÃO DO AMBIENTE

 Os aparelhos eléctricos antigos não devem ser eliminados juntamente com o lixo doméstico. Recicle onde existem instalações para o efeito. Verifi que com as suas Autoridades Locais ou revendedor para obter informações sobre reciclagem.

 A recolha seletiva de produtos usados e embalagens permite que os materiais se reciclem e voltem a utilizar. A reutilização dos materiais reciclados ajuda a prevenir a poluição ambiental e reduz a procura de matérias primas.

**Baterias** No final da sua vida útil, retire as baterias com o devido cuidado para o ambiente.

 A bateria contém material perigoso para si e para o ambiente. Deve ser retirada e eliminada separadamente numa instalação que aceite baterias de íões de lítio.

### MANUTENÇÃO

Os serviços de manutenção requerem extremo cuidado e conhecimentos e devem apenas ser realizado por um técnico de assistência qualifi cado. Para assistência, sugerimos que devolva o produto ao seu centro de assistência autorizado mais próximo para reparação. Ao realizar serviços de manutenção, use apenas peças de substituição idênticas.



## Portugues (Tradução das instruções originais)

### CARACTERÍSTICAS TÉCNICAS

Cortador de relva	2502007
Largura de fresagem	51 cm
Altura de corte	25 mm - 80 mm
Velocidade sem carga	2800/3300 rpm
Nível de pressão sonora garantido	LpA :76dB(A), K:3.0
Nível de potência acústica garantido	LwA :96 dB(A)
Nível de vibração	<2.5 m/s <sup>2</sup> , K=1.5
Capacidade da caixa de relva	60 L
Peso líquido	62 lbs (28.1 kg)(com pack de bateria)
Número de série	Ver etiqueta de classificação do produto
Lâmina adicional (nova):	2916867
Lâmina adicional (original)	2916987
Bateria	lões de lítio
Número do modelo	2914907 / 2914607
Tensão nominal	82 V
Carregador da bateria	
Número do modelo	2914707
Admissão	230V AC 50/60Hz 2.5A
Saída	82V DC

### ADVERTÊNCIA

Use of any other battery packs may result in a risk of fire, electric shock, or injury to persons.

### FAMILIARIZE-SE COM O CORTADOR DE RELVA

Ver figura 1.

O uso seguro deste aparelho requer uma compreensão das informações na ferramenta e neste manual do utilizador, bem como um conhecimento do projecto que está a preparar. Antes do uso deste aparelho, familiarize-se com todas as características operacionais e regras de segurança.

### MEDIDOR DA BATERIA

O medidor da bateria mede a quantidade de carga restante na bateria.

### CAIXA DE RELVA

O depósito recolhe a erva cortada e impede que se descarregue na relva à medida que a corta.

### ALAVANCA REGULADORA DA ALTURA

A alavanca de ajuste de altura proporciona ajustes da altura de corte.

### CABO DE CONTROLO DO MOTOR

O cabo de controlo do motor, situado na parte superior da braçadeira do cortador de relva, activa e desactiva o motor e a lâmina.

### CHAVE DO INTERRUPTOR

A chave do interruptor deve inserir-se antes de arrancar o cortador de relva.

### TOMADA DE "MULCHING"

O seu cortador de relva está equipado com um adaptador para triturar que cobre a abertura de descarga traseira, que permite que a lâmina corte e recorte para obter cortes mais finos.

### DEFLECTOR DE DESCARGA LATERAL

Utilize o deflector de descarga lateral do cortador de relva quando a erva for demasiado alta para triturar ou quando for preferível a descarga lateral. A erva cortada resultante ao usar o deflector de descarga lateral é notavelmente maior à que se produz ao usar o adaptador para triturar e a placa lateral de trituração.

### PORTA DE DESCARGA LATERAL

O seu cortador de relva está equipado com uma porta que cobre a abertura de descarga lateral, que permite que a lâmina corte e recorte a erva, fazendo recortes mais finos se colocar o adaptador para triturar ou para enviar os recortes da erva para o depósito de recolha.

### MONTAGEM

#### DESEMBALAGEM

Este produto requer montagem.

- Remova cuidadosamente o produto e quaisquer acessórios da caixa. Assegure-se de que todos os elementos referidos na lista da embalagem estão incluídos.

## Portugues (Tradução das instruções originais)

### ⚠ ADVERTÊNCIA

Não use este produto caso alguma das peças na Lista da embalagem já se encontre montada no seu produto ao desembalar. As peças nesta lista não são montadas no produto pelo fabricante e requerem a instalação por parte do cliente. O uso de um aparelho que tenha sido montado de forma inadequada poderá causar lesões pessoais graves.

- Inspeccione o produto cuidadosamente para se certificar que não houve quebra ou danos durante o transporte.
- Não deite fora o material da embalagem até ter inspecionado cuidadosamente o produto e o ter posto a trabalhar.
- Caso falte alguma peça ou alguma peça esteja danificada, por favor contacte o seu centro de serviço Greenworks tools para ter assistência.

### LISTA DE EMBALAGEM

- Cortador de relva
- Chave do interruptor
- Caixa de relva
- Tomada de “mulching”
- Deflector de descarga lateral
- Manual do operador

### ⚠ ADVERTÊNCIA

Se qualquer peça estiver danificada ou em falta, não utilize este produto até as peças serem repostas. O uso de um produto com peças em falta ou cujas peças estejam danificadas, pode produzir lesões pessoais graves.

### ⚠ ADVERTÊNCIA

Não tente modificar este produto ou criar acessórios não recomendados para o uso com este produto. Quaisquer destas alterações ou modificações representam um uso indevido e pode resultar em condições perigosas ocasionando eventuais ferimentos graves pessoais.

### ⚠ ADVERTÊNCIA

Do not insert isolator key until assembly is complete and you are ready to mow. Failure to comply could result in accidental starting and possible serious personal injury.

### ⚠ ADVERTÊNCIA

Não insira a chave de isolamento até que a montagem esteja completa e você esteja preparado para cortar. A inobservância desta instrução pode resultar no arranque acidental e possíveis lesões pessoais graves.

### ⚠ ADVERTÊNCIA

Para evitar um arranque acidental que poderia causar lesões corporais sérias, retire sempre a bateria do produto a juntar as peças.

### DESDOBRAR E AJUSTAR O CABO INFERIOR

Ver Figura 2.

- Puxe e rode as maçanetas do cabo e rode-as 90° para ambos os lados para desapertar os cabos inferiores.
- Mova os cabos inferiores até à posição de funcionamento. Pode subir ou baixar o cabo até à posição que for mais cómoda. Dispõe de 3 posições à escolha. Solte as maçanetas do cabo para bloquear o cabo inferior na sua posição.

**NOTA:** Assegure-se que ambos os lados se fixam na mesma posição para uma montagem adequada.

### INSTALAR O MANÍPULO SUPERIOR

Ver Figura 3.

- Alinhe os orifícios de montagem do cabo superior e do cabo inferior. Insira os parafusos e utilize as maçanetas para apertá-los. Repita a operação no outro lado.

### INSTALAÇÃO DA CAIXA DE RELVA

Ver Figura 4.

- Lift the rear discharge door.
- Levante o coletor de relva pelo cabo e coloque-o debaixo da porta traseira de descarga para que os ganchos do coletor de relva fiquem assentes na vareta da porta.
- Solte a porta traseira de descarga. Quando se instalar corretamente, os ganchos do coletor de relva estendem-se através das aberturas da porta de descarga traseira.

### INSTALAÇÃO DA TAMPA DE MULCHING

Ver Figura 5.

- Levante e mantenha a porta de descarga traseira.
- Agarre na tampa de mulching pelas pegas e insira-a num pequeno ângulo, conforme apresentado.
- Empurre o adaptador para colocá-lo no seu lugar.

## Portugues (Tradução das instruções originais)

- Baixe a porta de descarga traseira.

### INSTALAÇÃO DO DEFLECTOR DE DESCARGA LATERAL

Ver Figura 6.

**NOTA:** Quando utilizar o deflector de descarga lateral, não instale o depósito. O adaptador para trituração deve permanecer instalado.

- Levante a porta de descarga lateral.
- Alinhe os ganchos do deflector com o tirante de articulação na parte de baixo da porta.
- Baixe o deflector antes que os ganchos estejam fixos no tirante de articulação de mistura.
- Solte o deflector e a porta de descarga lateral.

### DEFINIR A ALTURA DA LÂMINA

Ver Figura 7.

Quando enviadas, as rodas no corta relva estão ajustadas para uma posição de corte baixo. Antes de usar o corta relva pela primeira vez, ajuste a posição de corte à altura que melhor se adequa ao seu relvado. O cortador de relva médio deveria medir entre 38 mm e 51 mm durante os meses frios e entre 51 mm y 70 mm durante os meses quentes.

#### Para ajustar a altura da folha

- Para subir a altura da lâmina, agarre a alavanca de ajuste da altura e desloque-a para a parte traseira do corta relva.
- Para baixar a altura da lâmina, agarre a alavanca de ajuste da altura e desloque-a para a parte dianteira do corta relva.

### UTILIZAÇÃO

#### ⚠ ADVERTÊNCIA

Não diminua a sua vigilância mesmo depois de se ter familiarizado com o seu aparelho. Nunca se esqueça que basta um segundo de falta de atenção para se ferir gravemente.

#### ⚠ ADVERTÊNCIA

Use sempre protecção para os olhos. A falta de cumprimento desta instrução pode ocasionar a projecção de corpos estranhos para os olhos e provocar lesões oculares graves.

#### ⚠ WARNING

Não utilize peças nem acessórios diferentes dos recomendados pelo fabricante para este aparelho. A utilização de peças ou acessórios não recomendados pode ocasionar riscos de ferimentos graves.

#### ⚠ WARNING

Inspeccione sempre o cortador de relva para ver se existem peças danifi cadas ou em falta e se a lâmina está danifi cada, torta ou se há um desgaste excessivo antes de a utilizar. O uso de um produto com peças em falta ou cujas peças estejam danifi cadas, pode produzir lesões pessoais graves.

- Não incline o cortador de relva quando fizer arrancar o motor ou ligar o motor, excepto se o cortador tiver de ser inclinado para arrancar. Neste caso, não incline mais do que o absolutamente necessário e levante apenas a parte que está afastada do operador.
- Não ligue o motor quando se encontra em frente da rampa de descarga.
- Não coloque as mãos ou os pés próximo das peças rotativas. Mantenha a abertura de descarga sempre desobstruída.

Para instruções completas sobre o carregamento, consulte o Manual do Utilizador das baterias e carregadores listados na secção de especificações.

### PARA INSTALAR A BATERIA

Ver Figura 8.

- Lift and hold up the battery door.
- Alinhe a bateria com a porta da bateria do corta-relva.
- Assegure-se que o botão de libertação da bateria fica bem colocado no seu sítio e que a bateria está completamente assente e segura no corta-relva antes de começar a utilizá-lo.
- If the machine is not going to be used immediately, do not insert the switch key.
- Close the door.

### PARA RETIRAR A BATERIA

Ver Figura 8.

- Solte a alavanca de arranque para deter o produto.
- Retire a chave de isolamento.
- Abra a porta do compartimento da bateria.
- Pressione o botão de libertação no corta-relva. Isto fará com que a bateria saia ligeiramente da

## Portugues (Tradução das instruções originais)

ferramenta.

- Remova a bateria do produto.

### ABASTECER O DEPÓSITO

Ver Figura 9.

- Coloque a chave do interruptor na ranhura e mantenha a chave pressionada.
- Puxe para cima a alavanca de arranque para a braçadeira e solte a tecla para fazer arrancar o cortador de relva.
- Para parar o cortador de relva, solte a alavanca do controlo do interruptor.

**NOTA:** Um barulho estridente e algumas faíscas podem ocorrer quando o motor elétrico desacelera. Isto é normal.

### Botão de função

Este corta relva está equipado com um botão de função no extremo posterior da cabeça de ligação. Este botão é um botão de sobremarcha manual que muda as RPM.

Prima o botão, a luz indicadora irá ligar-se e o corta-relva estará em alta velocidade. Pode cortar a relva de forma mais eficiente quando a relva está bastante espessa.

Prima de novo este botão, a luz indicadora apaga-se e o corta-relva estará em modo auto. Pode cortar lentamente e este modo ajuda a poupar energia e permite que o seu funcionamento dure mais tempo.

### DICAS PARA CORTAR A RELVA

- Certifique-se que a relva não contém pedras, paus, fios e outros objectos que possam danificar as lâminas ou motor do cortador de relva. Não corte em cima de estacas ou outros postos de metal. Esses objectos poderiam ser acidentalmente atirados pelo corta relva em qualquer direcção e causar graves lesões pessoais ao operador e a outros.
- Para obter um relvado saudável, corte sempre um terço ou menos do comprimento total de relva.
- Não corte relva molhada, irá colar-se ao lado inferior da plataforma e impedirá o ensaque ou descarga apropriada das aparas de relva.
- A relva nova ou densa pode requerer uma altura de corte superior ou estreita.
- Limpe o lado inferior da plataforma do corta relva depois de cada utilização para remover aparas, folhas, sujidade e quaisquer outros detritos acumulados.
- Ao cortar relva longa, reduza a velocidade de passo para permitir um corte mais eficaz e uma descarga apropriada das aparas.

**NOTA:** Pare sempre o cortador de relva, deixe as lâminas pararem completamente e retire a chave de isolamento antes de limpar por baixo do cortador de relva.

## OPERAÇÃO EM DECLIVES

### ⚠ ADVERTÊNCIA

As inclinações são um dos principais factores que podem causar acidentes que se escorrega e cai e que podem resultar em lesões graves. A operação em inclinações requer um cuidado extra. Se não se sentir equilibrado numa inclinação, não a corte. Para sua segurança, não tente cortar relva em inclinações com mais de 15 graus.

- Corte a relva transversalmente nas inclinações, nunca para cima e para baixo. Tenha extrema cautela ao mudar de direcção nas inclinações.
- Tenha cuidado com os buracos, raízes, objectos escondidos ou solavancos que podem fazer com que escorregue ou tropece. A relva alta pode esconder obstáculos. Remova todos os objectos tais como pedras, ramos de árvore, etc. nos quais poderia tropeçar ou serem atirados pela lâmina.
- Assegure-se sempre do seu equilíbrio. Escorregar e cair pode causar graves lesões pessoais. Se sentir está a perder o seu equilíbrio, solte a alavanca de alimentação imediatamente.
- Não corte perto de declives, valas ou aterros; poderia perder o seu apoio ou equilíbrio.

### ESVAZIAMENTO DA CAIXA DE RELVA

Ver Figura 10.

- Pare o cortador de relva, deixe que as lâminas parem completamente e retire a chave de isolamento.
- Levante a porta traseira.
- Levante a caixa de relva pelas pegadas para retirá-la do cortador de relva.
- Esvazie as aparas de relva.
- Levante a porta traseira e reinstale a caixa de relva conforme descrito anteriormente neste manual.

## MANUTENÇÃO

### ⚠ ADVERTÊNCIA

Antes de realizar qualquer operação de manutenção, certi que-se que a bateria do cortador de relva e a chave de isolamento foram retiradas de forma a evitar um arranque accidental e eventuais lesões corporais graves.

## Portugues (Tradução das instruções originais)

### ⚠ ADVERTÊNCIA

Ao realizar serviços de manutenção, use apenas peças de substituição autorizadas. O uso de quaisquer outras peças pode criar perigo ou causar danos ao aparelho.

### ⚠ ADVERTÊNCIA

Mantenha os compartimentos do motor e da bateria livres de relva, folhas ou gordura excessiva. Isto ajudará a reduzir o risco de incêndio.

### MANUTENÇÃO GERAL

Antes de cada utilização, verifique que todo o aparelho de forma a ver se existem peças danificadas, em falta ou soltas, tais como parafusos, porcas, cavilhas, tampas, etc.

Aperte firmemente todos os grampos e tampas e não utilize o aparelho até que as peças danificadas ou em falta sejam substituídas. Por favor, contacte o Serviço de Assistência ao Cliente da Greenworks tools. Evite usar solventes ao limpar as peças de plástico. A maioria dos plásticos é suscetível de sofrer danos de vários tipos de solventes comerciais e podem ser danificados pelo seu uso. Use panos limpos para remover a sujidade, a poeira, o óleo, a gordura, etc.

### ⚠ ADVERTÊNCIA

Nunca, em qualquer momento, deixe que fluidos de travagem, gasolina, produtos petrolíferos, óleos de perfuração, etc., entrem em contacto com as peças de plástico. Os produtos químicos podem danificar, enfraquecer ou destruir o plástico, o que pode resultar em ferimentos graves.

Verifique que periodicamente todas as porcas e parafusos para assegurar a tensão adequada e garantir um funcionamento seguro do corta relva.

Limpe o corta relva com um pano seco ocasionalmente. Não utilize água.

### LUBRIFICAÇÃO

Todos os rolamentos deste produto estão lubrificados com um montante suficiente de lubrificante de elevado nível, de acordo com a duração de vida da unidade em condições normais de funcionamento. Logo, não é necessária mais lubrificação para as engrenagens.

### ⚠ ADVERTÊNCIA

Proteja sempre as mãos usando luvas pesadas e/ou envolvendo as extremidades cortantes da lâmina com panos e outro material ao realizar a manutenção das lâminas. O contacto com a lâmina pode resultar em graves danos corporais.

### ⚠ ADVERTÊNCIA

Não lubrifique quaisquer componentes da roda. A lubrificação pode fazer com que os componentes da roda falhem durante a utilização, que poderá provocar em graves danos corporais no operador e/ou no cortador de relva ou danos na propriedade.

### SUBSTITUIR A LÂMINA DE CORTE

Ver Figura 11-12.

**NOTA :** Utilize apenas lâminas de substituição autorizadas. Substitua lâminas e parafusos desgastados em conjunto de modo a preservar o equilíbrio.

- Pare o motor e retire a chave de isolamento. Deixe a lâmina parar completamente.
- Retire a bateria.
- Rode o corta relva pelo seu lado.
- Fixe um bloco de madeira entre a lâmina e a plataforma do corta relva para impedir que a lâmina gire.
- Desaperte o parafuso da lâmina girando no sentido contrário ao dos ponteiros do relógio (conforme visualizado desde baixo do cortador de relva) utilizando uma chave ou ranhura de 27 mm (não fornecida).
- Retire o parafuso da lâmina e a lâmina.
- Coloque a nova lâmina no eixo. Certifique-se que a lâmina está bem assente num eixo através do orifício da lâmina central e os dois pinos da lâmina inseridos nos seus respetivos orifícios na lâmina. Assegure-se que está instalada com os extremos curvos a apontar para a plataforma de corte e não para o solo. Quando estiver corretamente assente, a lâmina deve estar plana sobre o ventilador.
- Enrosque o parafuso da lâmina no eixo e aperte-o com o dedo.
- Aperte o parafuso da lâmina para baixo e para a direita com uma chave de torção (não incluída) para assegurar que o parafuso está bem apertado. A torção recomendada para o parafuso da lâmina é de 62.5~71.5 kgf cm (350-400 in. lb).

## Portugues (Tradução das instruções originais)

### RESOLUÇÃO DE PROBLEMAS

PROBLEMA	POSSÍVEL CAUSA	SOLUÇÃO
A pega não está em posição.	Os parafusos da carroçaria não estão encaixados correctamente.	Ajuste a altura da pega e certifique que os parafusos da carroçaria estão correctamente encaixados.
O cortador de relva não arranca.	A bateria tem pouca carga.	Carregar a bateria.
	A bateria está inoperável ou não carrega.	Substitua a bateria.
O cortador de relva corta a relva de forma irregular.	O relvado está áspero ou irregularmente e a altura de corte não está correctamente definida.	Mova as rodas até uma posição mais elevada. Todas as rodas devem encontrar-se na mesma altura de corte para que o cortador de relva corte de forma uniforme.
O cortador de relva não mistura adequadamente.	Os recortes de erva húmida ficam colados à parte inferior da plataforma.	Espere que a erva seque antes de a cortar.
O cortador de relva é difícil de empurrar.	Relva alta, parte traseira da estrutura do corta relva e lâmina a arrastarem em relva pesada ou a cortar a uma altura demasiado baixa.	Eleve a altura de corte.
O cortador de relva não ensaca adequadamente.	A definição da altura de corte está demasiado baixa.	Eleve a altura de corte.
O corta relva está a vibrar a uma velocidade superior.	A lâmina não está equilibrada, está excessivamente ou irregularmente gasta.	Volte a colocar a lâmina.
	O eixo do motor está torto.	Pare o motor, retire a chave de isolamento e a bateria, desligue a fonte de alimentação e verifique se há danos. Leve o aparelho para ser reparado num centro de assistência autorizado antes de reiniciar..
O motor pára enquanto corta.	A definição da altura de corte está demasiado baixa.	Eleve a altura de corte.
	A bateria não tem carga.	Carregar a bateria.

Se estas soluções não resolverem o problema, contacte o seu revendedor autorizado de assistência.

## Nederlands (Vertaling van de originele instructies)

Uw product werd ontworpen en geproduceerd om te voldoen aan Greenworks tools' hoge normen inzake betrouwbaarheid, gebruiksgemak en bedienveiligheid. Wanneer u deze goed onderhoudt, zal hij jarenlang probleemloos stevige prestaties leveren.

Obrigada por ter adquirido um produto Greenworks tools.

**Bewaar deze gebruiksaanwijzing voor toekomstige referentie**

### VOORGESCHREVEN GEBRUIK

Dit product is geschikt voor huishoudelijk grasmaaien. Het maaiblad moet ongeveer parallel draaien met de grond waarover het wordt gereden. Alle vier de wielen moeten bij het maaien contact maken met de grond. Achter de grasmaaier houdt u een wandeltempo aan.

OPMERKING: De grasmaaier mag nooit worden bediend met de wielen van de grond; er mag niet aan worden getrokken of erop gereden. Deze mag niet worden gebruikt om iets anders dan huishoudelijke gazons te maaien.

### ALGEMENE VEILIGHEIDSVOORSCHRIFTEN

#### ⚠ WAARSCHUWING

De gebruiker moet deze gebruiksaanwijzing lezen en begrijpen om het risico op verwondingen te beperken.

#### ⚠ WAARSCHUWING

Probeer dit toestel niet te bedienen vooraleer u alle instructies, veiligheidsvoorschriften, enz. in deze gebruiksaanwijzing grondig heeft doorgelezen en volledig begrijpt. Wanneer u dit niet naleeft kan dit leiden tot ongevallen met elektrische schok, brand en/of ernstige letsels.

#### ⚠ WAARSCHUWING

De machine moet worden gebruikt met het accupack. Wanneer u een accuaangedreven machine gebruikt, moeten altijd standaard veiligheidsmaatregelen worden genomen om het risico op brand, lekkende accu's en letsels te vermijden.

### PERSOONLIJKE VEILIGHEID

- De grasmaaier kan handen en voeten amputeren en voorwerpen wegslingeren. Wanneer u deze voorschriften niet opvolgt, kan dit leiden tot ernstige verwondingen of de dood.
- Laat kinderen of mensen die niet vertrouwd zijn met de gebruiksaanwijzingen, de machine nooit gebruiken.

De plaatselijke wetgeving kan beperkingen opleggen i.v.m. de leeftijd van de bediener.

- Blijf alert, kijk naar wat u doet en gebruik uw gezond verstand wanneer u de grasmaaier bedient. Bedien de grasmaaier niet wanneer u moe bent of onder de invloed bent van drugs, alcohol of medicatie. Een klein moment van onoplettendheid terwijl u de machine gebruikt kan leiden tot ernstige letsels.
  - Draag een zware, lange broek, lange mouwen, laarzen en handschoenen. Draag geen loszittende kledij, korte broeken, sandalen of stap niet blootsvoets.
  - Draag altijd een veiligheidsbril met zijdelingse bescherming. Gebruik een stofmasker indien de bediening van het toestel veel stof veroorzaakt.
  - Wees altijd zeker de manier waarop u staat. Bewaar steeds een stevige houvast en goed evenwicht. Overrek u niet. Rek u niet uit, waardoor u uw evenwicht kunt verliezen.
  - Stap altijd, loop nooit.
  - Maai dwars langs hellingen, nooit op en neer. Wees uiterst voorzichtig wanneer u op een helling van richting verandert.
  - Maai niet langs ravijnen, dijken, steile hellingen of oevers. Een slechte houvast kan ertoe leiden dat u uitglijdt en valt.
  - Plan uw maai patroon om te voorkomen dat materiaal in de richting van de weg, openbare voetpaden, omstanders; etc. wordt gegooid. Vermijd ook dat afval tegen een muur of hindernis terechtkomt, wat ervoor kan zorgen dat het materiaal naar de bediener wordt teruggeslingerd.
- ### WERKOMGEVING
- Maai nooit wanneer zich mensen, in het bijzonder kinderen, of huisdieren in de buurt bevinden.
  - Maai altijd bij daglicht of bij een goede kunstmatige verlichting.
  - Gebruik de machine niet in explosieve atmosferen, zoals in de aanwezigheid van ontvlambare vloeistoffen, gassen of stof. Het werktuig kan vonken veroorzaken die stof of gassen kunnen ontsteken.
  - Voorwerpen die door het snijblad van de grasmaaier worden geraakt, kunnen ernstige verwondingen veroorzaken. Inspecteer de plaats waar de machine zal worden gebruikt grondig en verwijder alle stenen, stokken, metaal, draad, beenderen, speelgoed en andere vreemde voorwerpen.
  - Gebruik de machine niet in vochtig gras of in de regen.
  - Hou er rekening mee dat de bediener of gebruiker verantwoordelijk is voor ongevallen of gevaren t.o.v. anderen of hun eigendom.

## Nederlands (Vertaling van de originele instructies)

### GEbruik EN ONDERHOUD VAN TUINGEREEDSCHAP

- Voor u de machine gebruikt, moet u deze altijd visueel inspecteren om zeker te zijn dat maaibladen, maaibladbouten en het maaimechanisme niet zijn versleten of beschadigd.
- Vervang versleten of beschadigde maaibladen en moeren in paren om het evenwicht te bewaren.
- Controleer regelmatig of alle moeren, bouten en vijzen goed zijn vastgemaakt om zeker te zijn dat het toestel veilig kan worden gebruikt.
- Controleer de grasvanger regelmatig op slijtage en sleet.
- Vervang versleten of beschadigde onderdelen.
- Laat de accu niet in de grasmaaier in rechtstreeks zonlicht.
- Forceer de machine niet. Deze zal beter en veiliger werken aan de snelheid waarvoor ze werd ontworpen.
- Overlaad uw grasmaaier niet. Het maaien van lang, dik gras kan ertoe leiden dat de motorsnelheid daalt of de stroom wordt uitgeschakeld. Wanneer u in lang, dik gras maait zal een eerste maaibeurt met een hoger ingestelde maaihoogte helpen om de lading verder te verminderen.
- Stop het maaiblad wanneer u een grintoppervlak oversteekt.
- Trek de grasmaaier nooit achteruit tenzij echt noodzakelijk. Als u de machine achteruit moet wegsturen van een muur of obstructie, kijk dan eerst naar beneden en achter u om te voorkomen dat u struikelt en de machine over uw voeten trekt.
- Stop het maaiblad/de maaibladeren als de machine voor transportdoeleinden moet worden gekanteld om een oppervlak over te steken dat geen gras is en wanneer u de machine verplaatst van en naar de plaats die moet worden gemaaid.
- Gebruik de machine nooit met defecte beschermers of schilden of zonder dat veiligheidsvoorzieningen, zoals bijvoorbeeld, deflectoren en/of grasopvangbakken zijn geïnstalleerd.
- Schakel de motor aan in overeenstemming met de instructies en houd handen en voeten weg van het maaibereik.
- Til de grasmaaier nooit op of draag hem nooit terwijl de motor draait.
- Verwijder de isolatorsleutel in de volgende gevallen:
  - wanneer u de machine achterlaat
  - voor u een blokkering reinigt
  - voor het controleren van, reinigen of uitvoeren van werken aan de machine
  - nadat u een vreemd voorwerp heeft geraakt, inspecteer de machine op schade en voer

reparaties uit, indien nodig

- voor u de grasbak vrijmaakt.
  - als de machine abnormaal begint te trillen (onmiddellijk controleren)
  - wanneer niet in gebruik en de machine wordt opgeborgen
  - wanneer een accupack wordt heropgelaan of verwijderd/geïnstalleerd.
- Vermijd gaten, sporen, oneffenheden, stenen of andere verborgen voorwerpen. Een oneven terrein kan ervoor zorgen dat u wegglijdt en valt.
  - Als de machine abnormaal begint te trillen, stopt u de motor en controleert u onmiddellijk de oorzaak. Vervang het maaiblad als dit ongelijk is afgesleten of beschadigd. Trillingen zijn over het algemeen een waarschuwing voor problemen.
  - Als de machine een vreemd voorwerp raakt, volgt u deze stappen:
    - Stop de machine door de aan/uit-hendel los te laten, wacht tot het maaiblad volledig tot stilstand komt en verwijder de isolatorsleutel.
    - Inspecteer de machine grondig op schade.
    - Vervang het maaiblad als dit is beschadigd. Herstel alle schade vooraleer u herstart en de grasmaaier verder gebruikt.
    - Gebruik het juiste toestel. Gebruik de machine niet voor een andere opdracht dan deze waarvoor ze werd ontworpen.
  - Wanneer de grasmaaier niet wordt gebruikt, wordt hij best in een goed geventileerde, droge, afgesloten ruimte bewaard – buiten het bereik van kinderen. De isolatorsleutel kan ook worden verwijderd.
  - Stel de machine niet bloot aan regen of natte omstandigheden. Wanneer water tuingereedschap product binnenkomt zal het risico op een elektrische schok toenemen.
  - Volg de instructies van de fabrikant inzake goed gebruik en installatie van toebehoren. Gebruik alleen toebehoren die door de fabrikant werden goedgekeurd.

### GEbruik EN ONDERHOUD VAN HET ACCUANGEDREVEN WERKTUIG

- Herlaad enkel met de oplader die door de fabrikant is gespecificeerd. Wanneer u een lader met een nietcompatibel accupack gebruikt kan dit een risico op brand veroorzaken.
- Gebruik elektrisch gereedschap uitsluitend met de specifiek toegewezen accupacks. Het gebruik van andere accupacks kan leiden tot risico's op letsel en brand.
- Wanneer het accupack niet wordt gebruikt, moet u het weg houden van andere metalen objecten, zoals



## Nederlands (Vertaling van de originele instructies)

papierclips, munten, sleutels, spijkers, schroeven of andere kleine metalen voorwerpen die een verbinding kan maken van een terminal naar een andere. De batterijterminals kortsluiten kan leiden tot brandwonden of brand.

- In oneigenlijke omstandigheden, kan een vloeistof uit de accu lekken; vermijd contact hiermee. Als per ongeluk contact voorkomt, spoelt u met water. Als de vloeistof in contact komt met de ogen, dient u bijkomend medische hulp te raadplegen. Vloeistof die uit de accu lekt, kan irritatie of brandwonden veroorzaken.

### ONDERHOUD

- Het onderhoud van het toestel mag enkel door erkend onderhoudspersoneel worden uitgevoerd. Service of onderhoud dat door niet-erkend personeel wordt uitgevoerd kan leiden tot verwondingen bij de bediener of schade aan het product.
- Gebruik uitsluitend identieke vervangonderdelen wanneer het product wordt onderhouden. Het gebruik van niet-erkende onderdelen kan het risico op ernstige verwondingen bij de gebruiker of schade aan het product veroorzaken.

### ONDERHOUD

- Na gebruik en voor het opbergen, moet u de machine en accu ontkoppelen en controleren op schade.
- Wanneer de machine niet wordt gebruikt, moet deze buiten het bereik van kinderen worden bewaard.
- De machine mag uitsluitend door een geautoriseerd reparateur worden hersteld.
- Gebruik uitsluitend vervangonderdelen en accessoires die door de fabrikant worden aanbevolen.

### LET OP

De maaikop zal enkele seconden blijven draaien nadat u deze hebt uitgeschakeld.

- Het trillingsniveau tijdens het actueel gebruik van het werktuig kan verschillen van de aangegeven totale waarde, afhankelijk van de manier waarop het werktuig wordt gebruikt.
- Men neemt aan dat trillingen van werktuigen bij bepaalde personen kunnen bijdragen tot een aandoening, het Syndroom van Raynaud. Symptomen kunnen ondermeer tintelingen, gevoelloosheid en bleek worden van de vingers omvatten, wat normaal gezien duidelijk wordt bij blootstelling aan koude. Erfelijke factoren, blootstelling aan koude en vocht, dieet, roken en werkroutine kunnen allemaal bijdragen tot de ontwikkeling van deze symptomen. Het is op





heden onbekend of en in hoeverre trillingen of de duur van de blootstelling tot deze aandoening kunnen bijdragen. Er kunnen door de bediener maatregelen worden genomen om de gevolgen van de trillingen te beperken:

- Houd bij koud weer uw lichaam warm. Draag handschoenen wanneer u de machine gebruikt om handen en polsen warm te houden. Men neemt aan dat koud weer een belangrijke factor is die bijdraagt tot het Syndroom van Raynaud.
  - Doe oefeningen om de bloeddoorstroming te bevorderen na elke periode van gebruik.
  - Neem regelmatig een pauze. Beperk het aantal uren dat u per dag wordt blootgesteld.
- Wanneer u enige van de symptomen van deze aandoening ervaart, stop dan onmiddellijk met het gebruik van het toestel en raadpleeg uw dokter

Bewaar deze instructies. Raadpleeg ze regelmatig en gebruik ze om anderen die dit product mogelijk gebruiken, te instrueren. Als u deze machine aan iemand uitleent, leer hem dan ook deze instructies mee uit.

### SYMBOOL

Enkele van de ovliggende symbolen kunnen bij dit product worden gebruikt. Bestudeer deze en leer hun betekenis. Een juiste interpretatie van deze symbolen zal u toelaten het product op een betere en veiligere manier te gebruiken.

V	Spanning
A	Ampère
Hz	Hertz
W	Watt
Hrs	Uur
	Dubbel-geïsoleerde constructie
	Voorzorgmaatregelen die betrekking hebben met onze veiligheid.
	Om het risico op letsels te verminderen, moet de gebruiker de gebruiksaanwijzing lezen en begrijpen voor hij het product gebruikt.
	Stel de machine niet bloot aan regen of natte omstandigheden.

## Nederlands (Vertaling van de originele instructies)

	Let op dat omstanders niet gewond raken door vreemde voorwerpen die uit de grasmaaier worden geworpen.
	Houd alle omstanders (in het bijzonder kinderen en huisdieren) op tenminste 15m afstand van het werkgebied.
	Houd handen en voeten weg van het maaiblad en de maaizone.
	Schakel uit en verwijder de isolatorsleutel voor u het product afstelt, reinigt en gedurende een bepaalde periode onbeheerd achterlaat.
	Gebruik niet bij hellingen steiler dan 15°. Maai dwars langs hellingen, nooit op en neer.
	Wees voorzichtig: elektrische schok!
	Wacht tot alle onderdelen van de machine volledig tot stilstand zijn gekomen voor u ze aanraakt.
	De lader is uitsluitend bedoeld voor binnenshuis gebruik.

### ONDERHOUD

Het onderhoud vereist extreme voorzichtigheid en deskundigheid en mag enkel door een gekwalificeerde onderhoudstechnicus worden uitgevoerd. Wij raden u aan het toestel voor herstellingen naar uw dichtstbijzijnde erkende onderhoudsdienst terug te brengen. Gebruik voor het onderhoud alleen identieke vervangingsonderdelen. Dit product heeft veel eigenschappen die het gebruik ervan aangenamer maken.

Veiligheid, prestaties en betrouwbaarheid kregen de hoogste prioriteit bij het ontwerp van dit product, waardoor het eenvoudig te onderhouden en gebruiken is.

### ⚠ WAARSCHUWING

Het gebruik van gereedschap kan ertoe leiden dat vreemde voorwerpen in de ogen terechtkomen wat kan leiden tot ernstige oogschade. Vooreerst u het gereedschap begint te gebruiken, dient u steeds gezichtsbescherming of een veiligheidsbril met zijdelingse bescherming of, indien nodig, een volledig gezichtsscherm te gebruiken. Wij raden breedzichtsveiligheidsmaskers aan voor gebruik op een bril of een normale veiligheidsbril met zijdelingse bescherming. Gebruik altijd gezichtsbescherming conform EN 166.

### VERKLARING

1. Aan/uit-hendel
2. Motorbesturingskabel
3. Bovenste handvat
4. Onderste handgreep
5. Hoogteafstellingshendel
6. Accudeur
7. Voorwiel
8. Achterwiel
9. Grasopvangbak
10. Accu
11. Lader
12. Handvatknop
13. Knop
14. Bout
15. Handgreep grasopvangbak
16. Achterdeur
17. Achterste uitlaatopening
18. Deurstaaf
19. Haken
20. Isolatorsleutel
21. Zaagblad
22. Motoras
23. Ventilator
24. Bladbout
25. Maaibladsteunen

### MILIEUBESCHERMING



Elektrisch afval mag niet samen met ander huishoudafval worden weggegooid. Gelieve te recyclen indien de mogelijkheid bestaat. Neem contact op met uw lokaal bestuur of handelaar om advies te krijgen over recyclage.



Afzonderlijke afhaling van gebruikte producten en verpakkingsmateriaal zorgt ervoor dat materiaal kan worden gerecycled en hergebruikt. Het hergebruik van gerecycled materialen helpt milieuvuiling te voorkomen en vermindert de vraag naar grondstoffen.

#### Batteries



Aan het einde van hun gebruiksleven gooit u de batterijen op een milieuvriendelijke manier weg. De batterij bevat materiaal dat gevaarlijk is voor mens en milieu. Hij moet afzonderlijk worden verwijderd en afgevoerd naar een eenheid die lithium-ionbatterijen aanvaardt.

## Nederlands (Vertaling van de originele instructies)

26. Batterijontgrendelknop
27. Mulching plug
28. Zijdelingse uitlaatdefl ector
29. Zijdelingse uitlaatdeur
30. Houtblok (niet inbegrepen)
31. Speciale sleutel (niet inbegrepen)

### TECHNISCHE GEGEVENS

Grasmaaier	2502007
Freesbreedte	51 cm
Hoogte van de snede	25 mm - 80 mm
Snelheid zonder lading	2800/3300 tpm
Gegarandeerd geluidsdrukniveau	LpA :76dB(A), K:3.0
Gegarandeerd geluidsniveau	LwA :96 dB(A)
Trillingsniveau	<2.5 m/s <sup>2</sup> , K=1.5
Capaciteit grasopvangbak	60 L
Netto gewicht	62 lbs (28.1 kg)(met batterijpack)
Serienummer	Zie productkenplaat
Reservemaaiblad (nieuw)	2916867
Reservemaaiblad (origineel)	2916987
Accu	Lithium-ion
Modelnummer	2914907 / 2914607
Toegekende spanning	82 V
Acculader	
Modelnummer	2914707
Input	230V AC 50/60Hz 2.5A
Output	82V DC

### ⚠ WAARSCHUWING

Het gebruik van een ander accupack kan leiden tot risico op brand, elektrische schok of lichamelijke letsels.

### KEN UW GRASMAAIER

Zie afbeelding 1.

Het veilig gebruik van het product vereist dat u de informatie op het werktuig en in deze gebruiksaanwijzing begrijpt en kennis heeft over het project dat u probeert

uit te voeren. Voor u dit product gebruikt, dient u zichzelf bekend te maken met alle werkende eigenschappen en veiligheidsvoorschriften.

### ACCUMETER

De accumeter meet de laadhoeveelheid die in de accu overblijft.

### GRASOPVANGBAK

De grasopvangbak verzamelt grasafval en voorkomt dat het over uw gazon wordt verspreid terwijl u maait.

### HOOGTEAFSTELLINGSHENDEL

De hoogteafstellingshendel maakt het mogelijk om de hoogte af te stellen.

### MOTORBESTURINGSKABEL

De motorbesturingskabel die zich op de bovenste handgreep op de grasmaaier bevindt, koppelt en ontkoppelt de motor en het maaiblad.

### SCHAKELAARSLEUTEL

De schakelaarsleutel moet worden ingebracht voor de grassmaaimachine kan worden gestart.

### MULCHING PLUG

Uw grasmaaier is uitgerust met een mulching plug die de achterste uitlaatopening afdekt, wat het maaiblad toelaat het gras te maaien en opnieuw te maaien voor f ijner afval.

### ZIJDELINGSE UITLAATDEFLECTOR

Gebruik de zijdelingse uitlaatde ector op uw maaier wanneer het gras te hoog is om te mulchen of wanneer zijdelingse afvoer aangewezen is. Het grasafval dat wordt geproduceerd wanneer de zijdelingse uitlaatde ectoren worden gebruikt zijn merkbaar groter dan deze die worden geproduceerd wanneer de mulching plug en zijdelingse mulchingplaat worden gebruikt.

### ZIJDELINGSE UITLAATDEUR

Uw grasmaaier is uitgerust met een deur die de zijdelingse uitlaatopening afdekt, wat het maaiblad toelaat het gras te maaien en opnieuw te maaien voor jner afval als de mulching plug is geactiveerd of stuurt het grasafval anders naar de opvangzak.

### MONTAGE

#### UITPAKKEN

Dit product vereist montage.

- Neem het product en de accessoires voorzichtig uit de doos. Zorg ervoor dat alle opgelijste items op de verpakkingslijst zijn inbegrepen.

## Nederlands (Vertaling van de originele instructies)

### ⚠ WAARSCHUWING

Gebruik dit product niet als er onderdelen op de verpakingslijst al op uw product zijn gemonteerd wanneer u dit uitpakt. Onderdelen op deze lijst zijn door de fabrikant niet op het product gemonteerd en moeten door de klant worden geïnstalleerd. Het gebruik van een product dat onjuist is gemonteerd kan leiden tot ernstige letsels.

- Inspecteer het product nauwkeurig om zeker te zijn dat er geen defect is opgetreden of het geen schade heeft opgelopen tijdens het verzenden.
- Gooi het verpakkingsmateriaal niet weg tot u het product zorgvuldig heeft geïnspecteerd en met succes heeft gebruikt.
- Als er onderdelen beschadigd zijn of ontbreken, neem dan contact op met uw Greenworks tools onderhoudscentrum voor hulp.

### VERPAKKINGSLIJST

- Grasmaaier
- Schakelaarsleutel
- Grasopvangbak
- Mulching plug
- Zijdelingse uitlaatdeflector
- Gebruiksaanwijzing

### ⚠ WAARSCHUWING

Als er onderdelen zijn beschadigd of ontbreken, gebruik dan het toestel niet vooraleer de onderdelen werden vervangen. Gebruik van dit product met beschadigde of ontbrekende onderdelen kan leiden tot ernstige letsels.

### ⚠ WAARSCHUWING

Probeer het toestel niet aan te passen of toebehoren te creëren waarvan het gebruik in combinatie met dit toestel niet is aangewezen. Een dergelijke aanpassing of wijziging wordt als misbruik beschouwd en kan leiden tot gevaarlijke situaties die ernstige verwondingen kunnen veroorzaken.

### ⚠ WAARSCHUWING

Breng de isolatorsleutel niet in tot de montage voltooid is en u klaar bent om te maaien. Wanneer u dit niet naleeft kan dit leiden tot accidenteel opstarten en mogelijk ernstige letsels.

### ⚠ WAARSCHUWING

Om te voorkomen dat de machine per ongeluk start, wat ernstige letsels kan veroorzaken, verwijdert u het accupack altijd van het product wanneer u onderdelen monteert.

### ⚠ WAARSCHUWING

Gebruik de maaier nooit wanneer de aangepaste veiligheidsvoorzieningen niet zijn geïnstalleerd en niet werken. Bedien de grasmaaier nooit met beschadigde veiligheidsvoorzieningen. Wanneer u het toestel met beschadigde of ontbrekende onderdelen gebruikt, kan dit mogelijks ernstige letsels veroorzaken.

### ONDERSTE HANDVAT ONTVOUWEN EN AFSTELLEN

Zie *afbeelding 2*.

- Trek en draai de aan beide zijden handvatknoppen 90° om de onderste handvatten aan beide zijden los te maken.
- Beweeg de onderste handvatten in de bedrijfspositie. U kunt het handvat hoger of lager afstellen in een comfortabele positie. Er zijn 3 posities waaruit u kunt kiezen. Laat de handvatknoppen los om het onderste handvat op zijn plaats te vergrendelen.

**OPMERKING:** Voor een goede montage, zorgt u ervoor dat beide zijden in dezelfde positie zijn afgesteld.

### INSTALLEREN VAN DE BOVENSTE HANDGREEP

Zie *afbeelding 3*.

- Lijn de montage-openingen op het bovenste handvat en het onderste handvat af. Plaats de bouten en gebruik de knoppen om ze aan te spannen. Herhaal deze procedure aan de andere zijde.

### INSTALLING THE GRASSBOX

Zie *figure 4*.

- Lift the rear discharge door.
- Hef de grasvanger aan het handvat op en plaats dit onder de achterste uitlaatdeur zodat de haken op de grasvanger op de deurspil rusten.
- Laat de achterste uitlaatdeur los. Indien correct geïnstalleerd, zullen de haken van de grasvanger door de openingen op de achterste uitlaatdeur uitsteken.

### MULCHING PLUG INSTALLEREN

Zie *afbeelding 5*.

- Hef de achterste uitlaatdeur op en houd deze vast.
- Neem de mulching plug aan de handgreep vast en

## Nederlands (Vertaling van de originele instructies)

breng deze in een kleine hoek in, zoals getoond.

- Druk de mulching plug stevig op haar plaats.
- Laat de achterste uitlaatdeur naar beneden.

### ZIJDELINGSE UITLAATDEFLECTOR INSTALLEREN

Zie afbeelding 6.

**OPMERKING:** Wanneer u de zijdelingse uitlaatdeur gebruikt mag u de grasopvangbak niet installeren. De mulching plug moet geïnstalleerd blijven.

- Hef de zijdelingse uitlaatdeur op.
- Lijn de haken op de de ector af met de scharnierstang aan de onderkant van de deur.
- Laat de de ector naar beneden tot de haken aan de scharnierstaaf van de mulchdeur zijn vastgemaakt.
- Ontgrendel de de ector en de zijdelingse uitlaatdeur.

### SNIJBLADHOOGTE INSTELLEN

Zie afbeelding 7.

Wanneer de grasmaaier wordt verscheept, zijn de wielen op een lage maaipositie ingesteld. Vooraleer u de maaier voor het eerst gebruikt, stelt u de maaipositie af volgens de hoogte die voor uw gazon het best geschikt is. Het gemiddelde gazon moet tussen de 38 mm en 51 mm tijdens koude en tussen de 51 mm en 70 mm tijdens warme maanden bedragen.

#### Maaibladhoogte afstellen

- Om de snijbladhoogte te verhogen, neemt u de hoogteafstellingshendel en beweegt u die naar de achterkant van de grasmaaier.
- Om de snijbladhoogte te verminderen, neemt u de hoogteafstellingshendel en beweegt u die naar de voorkant van de grasmaaier.

## BEDIENING

### ⚠ WAARSCHUWING

Laat uw waakzaamheid niet verslappen als u eenmaal vertrouwd bent geraakt met het apparaat. Vergeet niet dat één seconde onoplettendheid voldoende is om ernstig letsel te veroorzaken.

### ⚠ WAARSCHUWING

Draag altijd gehoorbescherming. Er kunnen weggspattende deeltjes in uw ogen komen en ernstig oogletsel veroorzaken als u zich hier niet aan houdt.

### ⚠ WAARSCHUWING

Gebruik geen andere onderdelen of accessoires dan die door de fabrikant voor dit apparaat zijn aanbevolen. Bij gebruik van niet aanbevolen onderdelen of accessoires bestaat gevaar voor ernstig lichamelijk letsel.

### ⚠ WAARSCHUWING

Inspecteer voor gebruik de grasmaaier altijd op ontbrekende of beschadigde onderdelen en het maaiblad op schade, ongelijke of overdreven slijtage. Gebruik van dit product met beschadigde of ontbrekende onderdelen kan leiden tot ernstige letsels.

- Kantel de grasmaaier niet wanneer u de motor start of inschakelt, tenzij de grasmaaier voor het starten moet worden gekanteld. In dit geval mag u niet meer dan absoluut noodzakelijk kantelen en alleen het onderdeel opheffen dat van de bediener is weggericht.
- Start de motor niet wanneer u voor de uitlaat staat.
- Steek uw handen of voeten niet in de buurt van of onder ronddraaiende onderdelen. Houd de uitlaatopening altijd vrij.

Voor volledige laadinstructies, verwijzen wij naar de gebruiksaanwijzing voor het accupack en de laders, opgeijst in de specifieke categorieën.

### ACCUPACK INSTALLEREN

Zie afbeelding 8.

- Hef het accudeksel op en houd het omhoog.
- Lijn de batterij met de batterijpoort van de maaier af.
- Zorg ervoor dat de batterijontgrendelknop op zijn plaats klikt en dat de batterij volledig op zijn plaats zit en beveiligd de grasmaaimachine voor u ermee begint te werken.
- Als de machine niet onmiddellijk zal worden gebruikt, mag u de isolatorsleutel niet inbrengen.
- Sluit de deur.

### ACCUPACK VERWIJDEREN

Zie afbeelding 8.

- Laat de aan/uit-hendel los om het product te stoppen.
- Verwijder de isolatorsleutel.
- Open de batterijdeur.
- Druk op de batterijontgrendelknop op de grasmaaimachine. Dit zorgt ervoor dat de batterij lichtjes uit de machine uitsteekt.
- Verwijder het accupack van het product.

## Nederlands (Vertaling van de originele instructies)

### GRASMAAIMACHINE STARTEN/STOPPEN

Zie afbeelding 9.

- Plaats de schakelaarsleutel in de opening, druk en houd de sleutel vast.
- Trek de aan-/uithendel naar omhoog tot aan het handvat om de grasmaaimachine te starten en de laat de sleutel los.
- Om de grasmaaimachine stil te leggen, laat u de schakelaarcontrolehendel los.

**OPMERKING** : Er kan een hoog geluid weerklinken en er kunnen vonken zijn als de elektrische motor vertraagt. Dit is normaal.

#### Funcatieknop

Deze grasmaaimachine is uitgerust met een functiekноп aan de achterkant van de strookop. Deze knop is een manuele overdriveknop die het toerental verandert.

Druk op deze knop, het indicatielampje licht op en de grasmaaimachine bevindt zich in de hoge-snelheidsstand. U kunt nu efficiënter maaien bij dik gras.

Druk opnieuw op deze knop, het indicatielampje dooft uit en uw grasmaaimachine bevindt zich in de auto-modus. U kunt nu traag maaien en deze modus helpt stroom te besparen en zorgt ervoor dat uw grasmaaimachine langer werkt.

#### MAAITIPS

- Zorg ervoor dat het gazon vrij is van stenen, stokken, kabels en andere voorwerpen die de maaibladen of motor van de grasmaaier zouden kunnen beschadigen. Maai niet over palen of andere metalen palen. Zulke voorwerpen kunnen per ongeluk door de grasmaaier in gelijk welke richting worden opgeworpen en ernstige verwondingen bij de bediener en anderen veroorzaken.
- Voor een gezond gazon maait u altijd een derde of minder van de totale lengte van het gras.
- Maai geen nat gras, het zal aan de onderkant van de behuizing blijven vasthangen en voorkomen dat het grasafval goed in de graszak terecht komt of wordt uitgelaten.
- Bij nieuw of dik gras kan een smallere maaibreedte of een hogere maaihogte nodig zijn.
- Reinig de onderkant van de behuizing na elk gebruik om grasafval, bladeren, vuil en andere opgehoopt puin te verwijderen.
- Wanneer u lang gras maait, stapt u best trager om efficiënter maaien toe te laten en ervoor te zorgen dat het afval goed wegraakt.

**OPMERKING**: Stop de grasmaaier altijd, laat de maaibladen volledig tot stilstand komen en verwijder de isolatorsleutel voor u onder de grasmaaier reinigt.

### BEDIENING OP HELLINGEN

#### WAARSCHUWING

Hellingen zijn een belangrijke factor verbonden met wegglijden en vallen, wat kan leiden tot ernstige letsels. Werken op hellingen veronderstelt bijzondere voorzichtigheid. Indien u zich op een helling ongemakkelijk voelt, maai deze dan niet. Probeer voor uw eigen veiligheid geen hellingen te maaien van meer dan 15 graden.

- Maai dwars langs hellingen, nooit op en neer. Wees uiterst voorzichtig wanneer u op een helling van richting verandert.
- Kijk uit voor gaten, sporen, stenen, verborgen voorwerpen of obstakels die ervoor kunnen zorgen dat u struikelt of wegglijdt. Lang gras kan hindernissen verbergen. Verwijder alle voorwerpen, zoals stenen, takken, enz. waarover u kunt vallen of die door het snijblad kunnen worden weggeslingerd.
- Wees altijd zeker de manier waarop u staat. Wegglijden of vallen kan ernstige letsels veroorzaken. Als u voelt dat u het evenwicht verliest, laat u de aan-/uit-handel onmiddellijk los.
- Maai niet in de buurt van afgronden, grachten of oevers; u kunt uw evenwicht of vaste ondergrond verliezen.

### GRASOPVANGBAK LEEGMAKEN

Zie afbeelding 10.

- Stop de grasmaaier, laat de maaibladen volledig tot stilstand komen en verwijder de isolatorsleutel.
- Hef de achterste deur op.
- Houd de grasopvangbak aan de handgreep vast om deze van de grasmaaier te verwijderen.
- Verwijder het grasafval.
- Hef de achterste deur op en herinstalleer de grasopvangbak, zoals eerder in deze gebruiksaanwijzing beschreven.

### ONDERHOUD

#### WAARSCHUWING

Voor u onderhoudswerken uitvoert, moet u ervoor zorgen dat de accu en isolatorsleutel van de grasmaaier altijd verwijderd zijn om te voorkomen dat de maaier per ongeluk start en mogelijks ernstige letsels veroorzaakt.

## Nederlands (Vertaling van de originele instructies)

### ⚠ WAARSCHUWING

Wanneer u onderhoud uitvoert mag u uitsluitend geautoriseerde vervangonderdelen gebruiken. Het gebruik van enige andere onderdelen kan gevaarlijk zijn of schade aan het toestel veroorzaken.

### ⚠ WAARSCHUWING

Houd de motor en accucompartimenten vrij van gras, bladeren en overdreven vet. Dit zal het risico op brand verminderen.

### ALGEMEEN ONDERHOUD

Voor elk gebruik dient u het gehele product te controleren om beschadigde, ontbrekende of losse onderdelen, zoals schroeven, moeren, bouten, doppen, etc.

Maak alle binders en doppen stevig vast en gebruik dit product niet tot alle ontbrekende of beschadigde onderdelen vervangen zijn. Bel de Greenworks tools klantendienst voor hulp. Vermijd het gebruik van oplosmiddelen wanneer u kunststof onderdelen schoonmaakt. De meeste soorten plastic zijn gevoelig voor schade, veroorzaakt door verschillende soorten commerciële oplosmiddelen en kunnen door hun gebruik worden beschadigd. Gebruik schone doeken om vuil, stof, olie, vet, etc. te verwijderen.

### ⚠ WAARSCHUWING

Laat op geen elk moment remvloeistoffen, benzine, producten op petroleumbasis, penetrerende oliën, etc. in contact komen met kunststof onderdelen. Chemicaliën kunnen kunststof beschadigen, verzwakken of vernietigen, wat kan leiden tot ernstige letsels.

Controleer regelmatig of alle moeren en bouten nog goed vast zitten om het veilig gebruik van de grasmaaier te verzekeren.

Wrijf de grasmaaier regelmatig met een droog doek schoon. Gebruik geen water.

### SMERING

Alle lagers in dit toestel werden met voldoende smeermiddel van hoge kwaliteit gesmeerd, wat zou moeten volstaan voor de volledige levensduur van het toestel onder normale gebruiksomstandigheden. Aanvullende smering is dus niet nodig.

### ⚠ WAARSCHUWING

Bescherm altijd uw handen door veiligheidshandschoenen te dragen en/of de snijranden van het snijblad met doeken en ander materiaal in te pakken wanneer u onderhoudswerken aan het snijblad uitvoert. Contact met het maaiblad kan leiden tot ernstige letsels.

### ⚠ WAARSCHUWING

Smeer geen enkel onderdeel van de wielen. Smering kan ertoe leiden dat de wielonderdelen falen tijdens het gebruik, wat kan leiden tot ernstige letsels voor de gebruiker en/of grasmaaier of materiële schade.

### SNIJBLAD VERVANGEN

Zie afbeelding 11-12.

**OPMERKING:** Gebruik uitsluitend geautoriseerde vervangmaai blades. Vervang versleten of beschadigde maai blades en moeren in paren om het evenwicht te bewaren.

- maai blad volledig tot stilstand komen.
- Accupack verwijderen.
- Kantel de grasmaaier op zijn kant.
- Stop een blok hout tussen het snijblad en de behuizing van de grasmaaier om te voorkomen dat het snijblad draait.
- Maak de bladbout los door deze tegen de richting van de wijzers van de klok te draaien (zoals gezien vanaf de onderkant van de grasmaaimachine) met een 27 mm-sleutel of dop (niet meegeleverd).
- Verwijder de bladbout en het blad.
- Plaats het nieuwe blad op de schacht. Zorg ervoor dat het blad stevig vast zit, waarbij de schacht door de middenste bladopening gaat en de twee bladpennen op de ventilator door hun respectievelijke openingen op het blad uitsteken. Zorg ervoor dat het is geïnstalleerd met de gebogen uiteinden naar boven is gericht in de richting van het maaidek en niet naar de grond. Wanneer goed geïnstalleerd, moet het blad vlak tegen de ventilator rusten.
- Draad de bladbout op de schacht en span handvast aan.
- Verminder het draaimoment van de maai bladmoer door deze in de richting van de wijzers van de klok te draaien met behulp van een momentsleutel (niet ingebrepen) om ervoor te zorgen dat de bout stevig is vastgemaakt. Het aangewezen draaimoment voor de maai bladmoer is 62.5~71.5 kgf cm (350-400 in. lb).

## Nederlands (Vertaling van de originele instructies)

### MOPLOSSEN

PROBLEEM	MOGELIJKE OORZAAK	OPLOSSING
Handgreep is niet op zijn plaats.	De slotbouten zijn niet goed geplaatst.	Stel de hoogte van het handgreep af en zorg ervoor dat de slotbouten goed zijn vastgemaakt.
Grasmaaier start niet.	Accustand is laag.	Laad de accu op.
	Accu functioneert niet of kan niet worden opgeladen.	Vervang de accu.
Maaier maait het gras oneven.	Het gazon is ruw of oneffen of de maaihoogte is niet juist ingesteld.	Breng de wielen in een hogere positie. Alle wielen moeten op dezelfde maaihoogte worden ingesteld om ervoor te zorgen dat de grasmaaier even maait.
Grasmaaier mulcht niet goed.	Nat grasafval blijft aan de onderkant van het dek kleven.	Wacht tot het gras droog is voor het maaien.
Grasmaaier kan moeilijk worden voortgeduwd.	Hoog gras, achterkant van de grasmaaier-behuizing en het snijblad slepen in hoog gras of de snijhoogte is te laag.	Verhoog de maaihoogte.
Grasmaaier vangt het gras niet goed op.	Maaihoogte is te laag ingesteld.	Verhoog de maaihoogte.
Motor trilt bij hogere snelheid.	Maaiblad is ongelijk, overdreven of ongelijk versleten.	Vervang het maaiblad.
	Motoras is gebogen.	Stop de motor, verwijder de isolatorsleutel en de accu, ontkoppel de stroomvoorziening en controleer op schade. Laat herstellingen door een erkende onderhoudsdienst uitvoeren vooraleer u herstart.
Motor stopt tijdens het maaien.	Maaihoogte is te laag ingesteld.	Verhoog de maaihoogte.
	Accu staat niet onder stroom.	Laad de accu op.

Als deze oplossingen het probleem niet verhelpen, neemt u contact op met uw geautoriseerde onderhoudsverdeler.



## Svenska (Översättning från originalinstruktioner)

Din maskin har utveckats och tillverkats enligt Greenworks tools höga standard för att vara pålitlig, enkel att använda och säker. Om du tar hand om den på korrekt sätt kommer den att fungera problemfritt i flera år.

Tak fordi du købte et Greenworks tools-produkt.

**Spara den här manualen för framtida referens**

### ANVÄNDNINGSSOMRÅDE

Denna produkt är avsedd för klippning av villaträdgårdar. Klippkniven bör rotera mer eller mindre parallellt mot den yta som ska klippas. Alla fyra hjul måste vara i marken när du klipper. Det är en traditionell gräsklippare som styrs av en användare som skjuter den framför sig.

**ANMÄRKNING:** Klipparen får aldrig köras om alla hjul inte är i marken och man får inte leka med eller åka på den. Den får endast användas för att klippa villagräsmattor, inte i något annat syfte.

### GENERELLA SÄKERHETSFORESKRIFTER

#### ⚠ VARNING

För att minska risken för skador måste användaren läsa, och förstå användningsmanualen.

#### ⚠ VARNING

Försök inte att använda denna gräsklippare innan du noggrant har läst igenom, och förstått, alla instruktioner, säkerhetsregler, etc. som står i denna manual. Om du inte följer alla instruktion kan det leda till elektriska stötar, brand och/eller allvarliga personskador.

#### ⚠ VARNING

Maskinen ska användas med batteripaketet. Vid användning av batteridrivna verktyg ska grundläggande säkerhetsanvisningar alltid följas för att minska risken för brand, läckande batterier och personskador.

### PERSONLIG SÄKERHET

- Gräsklipparen kan klippa av händer och fötter samt slunga iväg objekt. Att inte följa alla säkerhetsinstruktioner kan resultera i allvarlig skada eller dödsfall.
- Låt aldrig barn eller personer som inte har läst dessa anvisningar använda maskinen. Lokala regler kan åldersbegränsa användningen av gräsklipparen.
- Var vaksam, tänk på vad du gör och använd sunt förnuft när du använder gräsklipparen. Använd inte gräsklipparen om du är trött eller påverkad av droger, alkohol eller mediciner. Ett ögonblicks

uppmärksamhet vid användningen av maskinen kan leda till allvarliga personskador.

- Bär kraftiga långbyxor, en långärmad tröja, skor och handskar. Ha inte på dig löst åtsittande kläder, korta byxor, sandaler och gå inte barfota.
- Bär alltid säkerhetsglasögon med sidoglas. Använd en ansiktsmask om användningen är dammig.
- Var försiktig med balansen när du klipper. Bibehåll ett bra fotfäste och bra balans. Sträck dig inte. Att sträcka sig kan resultera i balansförlust.
- Gå.Spring aldrig.
- Klipp längst med slutningar, aldrig uppåt eller nedåt. Var extremt försiktig när du byter riktning i en slutning.
- Klipp inte nära slutningar, diken, branter eller vallar. Dåligt fotfäste kan resultera i halkningsolyckor.
- Planera ditt klippmönster så att du undviker att material kastas ut mot gator, trottoarer, personer som befinner sig i närheten och så vidare. Undvik också att kasta ut material mot väggar eller hinder som kan få materialet att studsa tillbaka mot användare.

### ARBETSMILJÖ

- Klipp aldrig när människor, framför allt barn, eller djur befinner sig i närheten.
- Arbeta endast i dagsljus eller under tillräckligt god belysning.
- Använd inte maskinen i explosiva atmosfärer, till exempel i närheten av brännbara vätskor, brännbara gaser eller damm. Verktyget kan skapa gnistor som kan antända damm och ångor.
- Föremål som träffas av gräsklipparbladet kan orsaka allvarlig skada. Inspektera noggrant arbetsområdet där maskinen ska användas och ta bort alla stenar, pinnar, metallföremål, strängar, ben, leksaker eller andra främmande föremål.
- Använd inte maskinen om gräset är blött eller om det regnar.
- Kom ihåg att användaren är ansvarig för olyckor och faror som uppstår för andra människor och deras egendom.

### ANVÄNDNING OCH UNDERHÅLL AV TRÄDGÅRDSVERKTYG

- Undersök alltid maskinen visuellt innan du använder den för att försäkra dig om att knivar, knivbultarna och klippanordningen inte är utslitna eller skadade.
- Byt ut utslitna eller skadade knivar och bultar i par för att bibehålla balansen.
- För att vara säker på att maskinen är säker att använda, kontrollera alla muttrar, bultar och skruvar ordentligt.

## Svenska (Översättning från originalinstruktioner)

- Kontrollera gräsupsamlaren regelbundet för slitage och nedbrytning.
- Byt ut slitna eller skadade delar.
- Låt inte batteriet sitta i gräsklipparen när denna står i direkt solljus.
- Överbelasta inte maskinen. Verktuget fungerar bäst och mest effektivt om du jobbar i den takt som det är avsett för.
- Överbelasta inte gräsklipparen. Om du klipper långt och tjockt gräs kan motorhastigheten sjunka eller så kan motorn stanna helt. Om du ska klippa väldigt högt gräs så underlätta det om du först klipper med en högre klipphöjd, det minskar belastningen på enheten.
- Stoppa kniven när du kör över en grusgång eller liknande.
- Dra inte gräsklipparen baklänges om det inte är absolut nödvändigt. Om du måste backa med maskinen bort från en vägg eller något annat hinder, titta först ner och bakom dig för att förhindra att du snubblar eller kör över dina egna fötter med maskinen.
- Stoppa kniven/knivarna om maskinen måste lutas för transport när du går över ytor som inte är gräsbeklädda och när du transporterar maskinen till och från den plats som ska klippas.
- Använd aldrig maskinen med defekta skyddsanordningar eller skärmar, eller utan säkerhetsutrustning, till exempel utan att deflektorer och/eller gräslådor sitter på plats.
- Slå på motorn enligt anvisningarna och håll händer och fötter borta från klippområdet.
- Lyft aldrig upp, eller bär, gräsklipparen när motorn är igång.
- Plocka ur tändningsnyckeln i följande fall:
  - alltid när du lämnar maskinen utan uppsikt
  - innan du rengör en blockerad del
  - innan du kontrollerar, rengör eller arbetar med maskinen
  - efter att ha kört på ett främmande föremål, besiktiga utrustningen för att upptäcka skador och gör de reparationer som krävs
  - innan du rengör gräslådan.
  - om maskinen börjar vibrera onormalt (kontrollera omedelbart)
  - när maskinen är undanställd för förvaring och inte används
  - när du laddar och tar bort/sätter tillbaka batteripaketet.
- Undvik håll, hjulspår, gupp, stenar och andra dolda föremål. Ojämn terräng kan orsaka halkolyckor.
- Stäng av motorn och kontrollera maskinen om den börjar på att vibrera onormalt mycket. Om kniven uppvisar någon typ av skada eller ojämnt slitage måste den omedelbart bytas ut. Kontrollera skicket på

bladet.

- Om du kör på ett främmande föremål med maskinen, följ dessa instruktioner:
  - Stanna maskinen genom att släppa strömspaken, vänta tills kniven stannar helt och plocka sedan ur tändningsnyckeln.
  - Besiktiga maskinen noggrant för att upptäcka eventuella skador.
  - Om kniven uppvisar någon typ av skada måste den omedelbart bytas ut. Reparera eventuella skador innan du startar, och fortsätter att använda, gräsklipparen.
  - Använd rätt maskin. Använd inte maskinen för sådana jobb som den inte är avsedd för.
- Gräsklipparen ska, när den inte används, förvaras i ett välventilerat, torrt och låst område utom räckhåll för barn. Tändningsnyckeln bör också tas bort.
- Utsätt inte maskinen för regn eller blöta miljöer. Vatten som tränger in i ett eldrivet trädgårdsverktyg ökar risken för elektriska stötter.
- Följ tillverkarens instruktioner för korrekt användning och montering av tillbehör. Använd endast tillbehör som är godkända av tillverkaren.

### ANVÄNDNING OCH UNDERHÅLL AV BATTERIET

- Använd endast den batteriladdare som tillverkaren rekommenderar. Att använda en laddare med ett icke kompatibelt batteripaket utgör en brandrisk.
- Använd eldrivna verktyg med batteripaket som är speciellt utformade för användning tillsammans med produkterna. Om du använder andra batteripaket ökar du risken för skador och brand.
- När batteripaketet inte används ska det hållas bort från metallföremål som gem, mynt, nycklar, spikar, skruvar och andra små metallföremål som kan kortslua batteriets kontakter. Vid kortslutning av batteriets kontakter finns det risk för brännskador eller brand.
- Vätska kan läcka ut från batteripaketet vid felaktig användning; undvik kontakt med vätskan. Spola med vatten om du kommer i kontakt med den. Uppsök omedelbart läkarhjälp om du får vätska i ögonen. Den kan orsaka irritation och brännskador.

### UNDERHÅLL

- Service på produkten får endast utföras av kvalificerad reparationspersonal. Service eller underhåll som utförs av okvalificerade personer kan resultera i skada på användaren eller produkten.
- Använd endast identiska utbytesdelar vid service av den här produkten. Användning av icke godkända delar kan orsaka risk för allvarlig skada på användaren eller produkten.

## Svenska (Översättning från originalinstruktioner)

### UNDERHÅLL

- Ta bort batteriet från maskinen efter användning och före förvaring; kontrollera så att inga skador har uppstått.
- Förvara maskinen utom räckhåll för barn när den inte används.
- Maskinen får endast repareras av en auktoriserad reparatör.
- Använd endast äkta reservdelar och tillbehör från tillverkaren.

### ⚠ PÅMINNELSE

Trimmerhuvudet fortsätter att rotera i några sekunder efter att trimmern har stängts av.

- Vibrationsnivåerna under den faktiska användningen av detta eldrivna verktyg kan skilja sig något från de angivna värdena; användningen påverkar vibrationsnivåerna.
- Det har rapporterats att vibrationer från verktyg kan bidra till att orsaka en sjukdom som kallas Raynauds syndrom (vita fingrar) hos vissa personer. Symptomen brukar vara att det sticker i fingrarna och att de domnar bort; fingrarna kan också bli vita, särskilt vid kyla. Årftliga faktorer, kyla och fukt, diet, rökning och arbetsrutiner tros alla bidra till att orsaka dessa symptom. Det är för tillfället okänt om vibrationer, eller långvarig exponering för vibrationer, överhuvudtaget bidrar till symptomen eller sjukdomen. Det finns förebyggande åtgärder som du kan vidta för att försöka minska vibrationernas påverkan:
  - Håll dig varm när du arbetar i kallt väder. Använd handskar för att hålla kvar värmen i händer och handleder. Kyla har rapporterats som en viktig del i utvecklandet av Raynauds syndrom.
  - Träna och rör på dig efter varje användningstillfälle för att öka blodcirkulationen.
  - Ta ofta pauser från arbetet. Begränsa tiden du utsätter dig varje dag.
- Upphör omedelbart om du upplever några av dessa symptom och uppsök din läkare.

Spara dessa instruktioner. Läs igenom dem regelbundet och använd dem för att instruera andra om hur man använder den här produkten. Om du lånar ut den här enheten, låna även ut instruktionerna.

### SYMBOL

Några av dessa symboler kan användas till denna produkt. Studera dem noggrant och lär dig dess betydelse. Korrekt tolkning av dessa symboler gör användning av produkten säkrare och bättre.

	Spänning
	Amperes
	Hertz
	Watts
	Timmar
	Dubbelisolerad konstruktion
	Förebyggande åtgärder som berör din säkerhet.
	För att minska risken för skador måste användaren läsa, och förstå, bruksanvisningen innan denna produkt används.
	Utsätt inte maskinen för regn eller blöta miljöer.
	Se upp så att inte personer som befinns i närheten av klipparen blir träffade och skadade av föremål som slungas ut från klipparen.
	Håll alla åskådare (speciellt barn och djur) minst 15 m bort från arbetsområdet.
	Håll händerna och fötterna borta från kniven och klippområdet.
	Slå av enheten och plocka ur tändningsnyckeln innan du gör justeringar, rengör enheten eller lämnar den oövervakad, även om det bara är en kort stund.
	Använd inte i sluttningar som är brantare än 15°. Klipp längst med sluttningar, aldrig uppåt eller nedåt.
	Varning för elektriska stötar.
	Vänta tills alla delar på maskinen har stannat helt innan du vidrör dem.

## Svenska (Översättning från originalinstruktioner)



Laddaren är endast avsedd för inomhusbruk.

### MILJÖSKYDD



Gamla elektroniska produkter ska inte kastas med hushållsoporna. Återvinn där sådana faciliteter finns. Kontrollera med din lokala myndighet eller säljaren för att få återvinningstips.



Separat insamling av använda produkter och förpackningsmaterial gör att material kan återvinnas och återanvändas. Återanvändning av återvunna material hjälper till att förhindra miljöförstöring och minskar behovet av råmaterial.

**Batterier** I slutet av deras bruksliv ska batterier avyttras med tanke på vår miljö. Batterier innehåller material som är skadliga för dig och miljön. De måste tas ur och avyttras separat på en anläggning som tar emot litiumjonbatterier.



### UNDERHÅLL

kunskap och bör endast utföras av en kvalificerad servicetekniker. Vi rekommenderar att du returnerar produkten till ditt närmsta auktoriserade servicecenter för reparation. Använd endast identiska utbytesdelar när produkten servas.

Den här produkten har många funktioner som gör användningen mer behaglig.

Säkerhet, prestanda och pålitlighet har givits högsta prioritet när produkten utvecklades; det gör det enkelt att underhålla och använda produkten.

### ⚠ VARNING

Användning av kraftverktyg kan resultera i att främmande föremål kastas upp i ögonen vilket kan leda till allvarlig ögonskada. Bär alltid skyddsglasögon med breda sidoglas, eller ett helt ansiktsskydd när det behövs, innan du börjar använda kraftverktyget. Vi rekommenderar användning av en ansiktsmask över skyddsglasögon eller standardskyddsglas med breda sidoglas. Använd alltid ögonskydd som är märkta i enlighet med EN 166.

### BESKRIVNING

1. Strömspåk
2. Motorkontrollkabel
3. Övre handtag
4. Sänk handtaget
5. Höjjusteringsspåk

6. Batterilucka
7. Framhjul
8. Bakhjul
9. Gräslåda
10. Batteri
11. Batteriladdare
12. Handtagsvred
13. Vred
14. Bult
15. Gräslådehandtag
16. Bakre lucka
17. Bakre utkast
18. Dörrstag
19. Hakar
20. Tändnyckel
21. Blad
22. Motoraxel
23. Fläkt
24. Bladmutter
25. Knivsträvar
26. Batterilåsknapp
27. Komposteringsplugg
28. Sidoutkastdefl ektor
29. Sidoutkastets lucka
30. Tråklöss (ej inkluderad)
31. Servicenöckel (ej inkluderad)

### TEKNISKA DATA

Gräsklippare	2502007
Fräsbredd	51 cm
Klipphöjd	25 mm - 80 mm
Hastighet utan belastning	2800/3300 rpm
Garanterad ljudtrycksnivå	LpA :76dB(A), K:3.0
Garanterad ljudeffektsnivå	LwA :96 dB(A)
Vibrationsnivå	<2.5 m/s <sup>2</sup> , K=1.5
Kapacitet för gräslåda	60 L
Nettovikt	62 lbs (28.1 kg)(med batterier)
Serienummer	Se märkplåten på produkten
Reservblad (nytt)	2916867
Reservblad (originalet)	2916987
Batteri	Litiumjon

## Svenska (Översättning från originalinstruktioner)

Modellnummer	2914907 / 2914607
Spänning	82 V
Batteriladdare	
Modellnummer	2914707
Matningsspänning	230V AC 50/60Hz 2.5A
Uteffekt	82V DC

### VARNING

Om du använder några andra batteripaket så kan det leda till brand, elektriska stötar eller personsador.

### BEKANTA DIG MED DIN GRÄSKLIPPARE

Se bild 1.

För att använda den här produkten på ett säkert sätt krävs en förståelse av informationen på produkten och i den här användarhandboken samt kunskap om arbetet som du ska utföra. Innan du använder den här produkten ska du bekanta dig med alla funktioner och säkerhetsanvisningar.

### BATTERIMÄTARE

Batterimätaren mäter hur mycket laddning som finns kvar i batteriet.

### GRÄSLÅDA

Gräslådan samlar upp gräsklippen och förhindrar att det sprids ut på gräsmattan när du klipper gräset.

### HÖJDJUSTERINGSSPAK

Spaken för höjdjustering används för att justera klipphöjden.

### MOTORKONTROLLKABEL

Motorkontrollkabeln, som sitter på det övre handtaget på klipparen, används för att koppla in och ur motorn och kniven.

### TÄNDNYCKEL

Tändnyckeln måste sättas i innan gräsklipparen kan startas.

### KOMPOSTERINGSPLUGG

Din klippare är utrustad med en så kallad komposteringsplugg som täcker det bakre utkastet; detta gör att klipparkniven kan klippa gräset flera gånger för ett finare gräsklipp.

### SIDOUTKASTDEFLEKTOR

Använd sidoutkastdeflektorn på klipparen när gräset är för högt för att fördela för kompostering eller när du föredrar att använda sidoutkastet. Den volym av gräsklipp som produceras när du använder sidoutkastdeflektorn är betydligt större än den som produceras när du använder komposteringspluggen och sidoplattan för kompostering.

### SIDOUTKASTETS LUCKA

Din klippare är utrustad med en lucka som täcker över sidoutkastet; detta gör att klipparkniven kan klippa gräset era gånger till näre gräsklipp om den så kallade komposteringspluggen är aktiverad; annars skickas gräsklippen till uppsamlarpåsen.

### MONTERING

#### UPPÅCKNING

Den här produkten kräver montering.

- Ta försiktigt ur produkten och tillbehören ur kartongen. Kontrollera att alla föremål som står med på packsedeln finns med.

### VARNING

Använd inte maskinen om någon del på packsedeln redan är monterad på maskinen när du plockar upp den ur förpackningen. Delarna på denna lista monteras inte av fabriken och kräver användarmontering. Om du använder en produkt som kan ha monterats felaktigt kan det resultera i allvarliga personsador.

- Undersök produkten noggrant och se till att inga skador har uppstått under frakten.
- Kasta inte bort förpackningsmaterialet förrän du har kontrollerat och provat produkten.
- Ring Greenworks tools servicecenter för hjälp om några delar är skadade eller saknas.

### PACKLISTA

- Gräsklippare
- Tändnyckel
- Gräslåda
- Komposteringsplugg
- Sidoutkastdeflektor
- Användarhandbok

## Svenska (Översättning från originalinstruktioner)

### ⚠ VARNING

Om några delar är skadade eller saknas, använd inte denna produkt innan delarna har bytts ut. Användning av en produkt med skadade eller saknade delar kan leda till allvarliga personskador.

### ⚠ VARNING

Försök inte att modifiera denna produkt eller skapa tillbehör till den som inte är rekommenderade för denna produkt. Sådana modifieringar anses som felanvändning och det kan resultera i en farlig situation som kan leda till allvarlig personskada.

### ⚠ VARNING

Sätt inte i tändningsnyckeln förrän anordningen är färdigmonterad och du är redo att börja klippa. Om du inte följer dessa anvisningar kan maskinen starta av misstag och orsaka allvarliga personskador.

### ⚠ VARNING

Ta alltid bort batteripaketet från produkten då du monterar delar; detta minskar risken för oavsiktliga starter som kan leda till allvarliga personskador.

### ⚠ VARNING

Använd aldrig gräsklipparen förrän lämpliga säkerhetsanordningar har installerats och är i fungerande skick. Använd aldrig gräsklipparen med skadade säkerhetsanordningar. Användning av denna produkt med skadade eller saknade delar kan resultera i allvarlig personskada.

### UPPVIK OCH INSTÄLLNING AV NEDRE HANDTAG

Se bild 2.

- Dra och rotera handtagsvreden 90° på båda sidorna för att lossa de nedre handtagen på sidorna.
- Placera de nedre handtagen i användningsläge. Du kan höja eller sänka handtaget till ett läge som passar dig. Det finns tre lägen att välja på. Lossa handtagsvreden för att låsa nedre handtagen i läge.

**OBS!** Se till att båda sidorna är i samma läge för att monteringen ska bli korrekt.

### INSTALLERA ÖVRE HANDTAGET

Se bild 3.

- Råta in monteringshålen på övre handtaget med hålen på nedre handtaget. Sätt i vagnmuttrarna och dra åt

dem med vreden. Upprepa på andra sidan.

### INSTALLERA GRÄSLÅDAN

Se bild 4.

- Lyft upp den bakre utkastningsdörren.
- Lyft gräsupsamlaren i handtaget och placera den under bakre utkastluckan så att krokarna på gräsupsamlaren vilar på luckans stav.
- Lossa den bakre utkastluckan. När den installerats korrekt sträcker sig gräsupsamlarens krokar genom hålen på bakre utkastluckan.

### INSTALLERA KOMPOSTERINGSPLUGGEN

Se bild 5.

- Lyft upp och håll fast den bakre utkastluckan.
- Greppa komposteringspluggen i handtaget och stoppa in den genom att vinkla den något enligt anvisningarna på bilden.
- Tryck in komposteringspluggen ordentligt.
- Sänk ner den bakre utkastluckan.

### INSTALLERA SIDOUTKASTDEFLEKTORN

Se bild 6.

**ANMÄRKNING:** Installera inte gräslådan när du använder sidoutkastdeflektorn. Komposteringspluggen ska sitta kvar på sin plats.

- Lyft upp sidoutkastets lucka.
- Passa ihop hakarna på de ektorn med gångjärnsstaget på undersidan av luckan.
- Sänk de ektorn tills hakarna fastnar på gångjärnsstaget på komposteringsluckan.
- Lossa de ektorn och sidoutkastets lucka.

### STÄLL IN BLADHÖJD

Se bild 7.

Vid leverans är hjulen på gräsklipparen inställda i en låg klippningsposition. Justera klippningspositionen till en som bäst passar din gräsmatta innan första användningen. Gräset på en normal gräsmatta bör vara cirka 38-51 mm högt under de kalla månaderna och mellan 51-70 mm under de heta månaderna.

### För att justera knivhöjden

- Greppa höjdjusteringsspaken och flytta den mot bakre delen av gräsklipparen för att höja bladhöjden.
- Greppa höjdjusteringsspaken och flytta den mot den främre delen av gräsklipparen för att sänka bladhöjden.

## Svenska (Översättning från originalinstruktioner)

### ANVÄNDNING

#### ⚠ VARNING

Fortsätt att vara på din vakt även när du blivit van vid din apparat. Glöm inte att om du är ouppmärksam bara bråkdelen av en sekund kan du skada dig allvarigt.

#### ⚠ VARNING

Bär alltid ögonskydd. Underlåtenhet att följa denna föreskrift kan leda till att främmande partiklar slungas mot ögonen och framkallar allvarliga ögonskador.

#### ⚠ VARNING

Använd inga andra delar eller tillbehör än sådana som rekommenderas av tillverkaren för detta verktyg. Användning av icke rekommenderade delar eller tillbehör kan medföra risker för allvarliga skador.

#### ⚠ VARNING

Besiktiga alltid gräsklipparen innan användning för att kontrollera om det fattas delar eller om några delar är skadade eller utslitna. Användning av en produkt med skadade eller saknade delar kan leda till allvariga personskador.

- Luta inte gräsklipparen när du startar motorn eller slår på motorn, om inte gräsklipparen måste lutas för att starta. I detta fall bör du inte luta den mer än vad som är absolut nödvändigt och lyfta endast den del som är vänd bort från användaren.
- Starta inte motorn när du står framför utkastsluckan.
- Placera inte händerna eller fötterna nära eller under roterande delar. Håll dig alltid borta från utkastet.

Se bruksanvisningen till batteripaketet och batteriladdarna nedan för fullständiga laddningsinstruktioner.

### SÅ HÄR INSTALLERAR DU BATTERIPAKETET

Se bil 8.

- Lyft upp och håll fast batteriluckan.
- Rätta in batteriet med gräsklipparens batterilucka.
- Se till att batteriets låsknapp "snäpper" på plats och att batteriet sitter säkert fast i gräsklipparen innan du börjar använda den.
- Sätt inte i tändningsnyckeln om maskinen inte ska användas omedelbart.
- Stäng luckan.

### SÅ HÄR TAR DU BORT BATTERIPAKETET

Se bil 8.

- Släpp strömspaken för att stanna produkten.
- Plocka bort tändningsnyckeln.
- Öppna batteriluckan.
- Tryck på låsknappen på gräsklipparen. Det gör att batteriet skjuts ut något från maskinen.
- Remove battery pack from the product.

### STARTA/STANNA GRÄSKLIPPAREN

Se bil 9.

- Sätt i nyckeln i hålet och tryck och håll kvar nyckeln.
- Dra reglaget uppåt till handtaget för att starta gräsklipparen och släpp nyckeln.
- Stoppa klipparen genom att släppa reglagespärren.

**OBS!** Ett ljud med hög tom och gnistbildning kan synas när den elektriska motorn bromsas in. Det är helt normalt.

### Funktionsknapp

Denna gräsklippare är utrustad med en funktionsknapp på baksidan av klipphuvudet. Denna knapp är en knapp för manuell överväxel som ändrar varvtalet per minut.

Tryck på denna knapp, indikatorlampan kommer vara på och gräsklipparen kommer vara inställd på hög hastighet. Du kan klippa mer effektivt när gräset är väldigt tjockt.

Tryck på denna knapp igen, indikatorlampan kommer vara av och sedan kommer din gräsklippare vara inställd på autoläge. Du kan klippa långsamt och detta läge hjälper till att spara energi och gör det möjligt att använda din klippare under längre tid.

### GRÄSKLIPPNINGSTIPS

- Se till att gräsmattan är fri från stenar, pinnar, strångrar och andra föremål som skulle kunna skada gräsklipparens kniv eller motorn. Kör inte klipparen över tomgränspinnar eller metallstolpar. Sådana föremål kan oavsiktligt kastas iväg av gräsklipparen i vilken riktning som helst och orsaka allvarlig personskada på användaren eller andra.
- Klipp alltid maximalt en tredjedel av gräsets totala längd eller mindre för en frisk och fräsch gräsmatta.
- Klipp inte blött gräs, det kommer att fastna på undersidan av gräsklipparen och förhindra ordentlig uppsamling eller utkastning av gräset.
- Nytt eller tjockt gräs kan kräva att man klipper en smalare rand åt gången eller använder en högre klipphöjd.
- Rengör undersidan av gräsklipparen efter varje användning för att ta bort gräsrester, löv, smuts och

## Svenska (Översättning från originalinstruktioner)

annat ansamlat skräp.

- Minska gånghastigheten vid klippning av långt gräs för att öka klippningsprestandan och för att få ordentligt utkast av gräset.

**ANMÄRKNING:** Om du vill rengöra gräsklipparens undersida så måste du först slå av klipparen, låta kniven stanna helt och dra ur tändningsnyckeln.

### SLUTTNINGSANVÄNDNING

#### ⚠ VARNING

Sluttningar är en stor bidragande orsak vid halkolyckor och kan resultera i allvarlig skada. Användning i sluttningar kräver extra försiktighet. Klipp inte en sluttning om du känner dig osäker. För din säkerhets skull, försök inte att klippa sluttningar med en vinkel överstigande 15 grader.

- Klipp längst med sluttningar, aldrig uppåt eller nedåt. Var extremt försiktig när du byter riktning i en sluttning.
- Var uppmärksam på hål, hjulspår, dolda föremål och ojämnheter som kan få dig att halka eller ramla. Högt gräs kan dölja hinder. Ta bort alla föremål, såsom stenar, trädgrenar, etc. som du kan snubbla på eller som kan kastas iväg av bladet.
- Var försiktig med balansen när du klipper. En halkolycka kan orsaka allvarlig skada. Om du känner att du håller på att förlora balansen släpper du strömsspaken omedelbart.
- Klipp inte i närheten av stup, diken eller vallar. Du kan tappa fotfästet eller balansen.

### TÖMNING AV GRÄSLÅDAN

Se bild 10.

1. Stanna klipparen, låt knivarna stanna helt och ta sedan bort tändningsnyckeln.
2. Lyft upp den bakre luckan.
3. Lyft upp gräslådan i handtagen för att ta bort den från klipparen.
4. Töm ut gräsresterna.
5. Lyft upp den bakre luckan och sätt tillbaka gräslådan enligt beskrivningarna tidigare i denna användarhandbok.

### UNDERHÅLL

#### ⚠ VARNING

Innan du utför något underhåll måste du försäkra dig om att klippar batteriet och tändningsnyckeln har tagits ur för att förhindra att klipparen startar av misstag och orsakar allvarliga personskador.

#### ⚠ VARNING

Vid service ska endast auktoriserade reservdelar användas. Användning av andra delar kan skapa en fara eller orsaka produktskada.

#### ⚠ VARNING

Håll motorn och batterifacken fria från gräs, löv och alltför mycket fett. Detta hjälper till att minska risken för brand.

### GENERELLT UNDERHÅLL

Innan varje användning måste du besiktiga hela produkten för att kontrollera om det finns skador, om det saknas delar eller om delar sitter löst - som t.ex. skruvar, muttrar, bultar, lock och så vidare.

Dra åt alla fästanordningar och lock ordentligt och använd inte denna produkt förrän alla delar som saknas eller som är skadade har ersatts. Kontakta Greenworks tools kundservice för hjälp. Undvik att använda lösningsmedel vid rengöring av plastdelar. De flesta plasterna är mottagliga för skador från olika varianter av kommersiella lösningsmedel och kan skadas om sådana används. Använd en ren och torr trasa för att avlägsna smuts, damm, olja, fett, osv.

#### ⚠ VARNING

Låt aldrig bromsvätska, bensin, bensinbaserade produkter, penetrerande oljor, etc., komma i kontakt med plastdelarna. Kemikalier kan skada, försvaga eller förstöra plastdelarna och det kan leda till allvarliga personskador.

Kontrollera regelbundet alla muttrar och bultar så att de är ordentligt åtdragna för att säkerställa säker användning av gräsklipparen.

Torka rent gräsklipparen med en torr trasa då och då. Använd inte vatten.

### SMÖRJNING

Alla lager i denna produkt är smörjda med en tillräcklig mängd högkvalitativt smörjmedel för att räcka hela dess



## Svenska (Översättning från originalinstruktioner)

livstid under normala användningsförhållanden. Därför krävs ingen extra lagersmörjning.

### VARNING

Skydda alltid händerna genom att använda kraftiga handskar och/eller genom att linda in de vassa delarna av bladet med en trasa och andra material vid bladunderhåll. Om du kommer i kontakt med kniven när den är i rörelse kan du bli allvarligt skadad.

### VARNING

Smörj inte några av hjuldelarna. Smörjningen kan få hjulkomponenterna att falla under användningen vilket kan leda till allvarliga personskador på användaren och eller materiella skador på klipparen eller andra föremål.

### BYTA UT KLIPPINGSBLADET

Se bild 11-12.

**ANMÄRKNING:** Använd endast auktoriserade utbytesknivar. Byt ut utslitna eller skadade knivar och bultar i par för att bibehålla balansen.

- Stanna motorn och plocka ur tändningsnyckeln. Låt kniven stanna helt.
- Ta bort batteripacket.
- Lägg gräsklipparen på dess sida.
- Tryck in en träbit mellan bladet och gräsklippardäcket för att förhindra att bladen rör sig.
- Lossa bladmuttern genom att dra den moturs (sett från undersidan på klipparen) med en 27 mm nyckel (medföljer inte).
- Ta bort bladmuttern och bladet.
- Sätt på det nya bladet på skaftet. Se till att bladet sitter säkert med skaftet genom bladets centrumhål och de två bladstavarna på fläkten i sina respektive hål på bladet. Kontrollera att det installerats med de böjda ändarna pekande uppåt mot gräsklipparen och inte nedåt mot marken. När det är ordentligt på plats ska bladet ligga platt an mot fläkten.
- Sätt fast bladmuttern på skaftet och dra åt för hand.
- Dra åt knivmuttern genom att vrida den medsols med hjälp av en skiftnyckel (medföljer ej) för att försäkra dig om att mutter sitter fast ordentligt. Det rekommenderade vridmomentet för knivmuttern är 62,5-71,5 kgf cm.

## Svenska (Översättning från originalinstruktioner)

### FELSÖKNING

Problem	Möjlig orsak	Lösning
Handtaget är inte i position.	Höjdjusteringsbultarna sitter inte fast ordentligt.	Justera handtagshöjden och försäkra dig om att höjdjusteringsbultarna är ordentligt åtdragna.
Klipparen startar inte.	Batteriets laddningsnivå är låg.	Ladda batteriet.
	Batteriet är antingen inoperabelt eller kan inte ta emot någon laddning.	Byt ut batteriet.
Klipparen klipper gräset ojämnt.	Gräsmattan är vildvuxen eller ojämn eller klipphöjden är inte korrekt inställd.	Flyttar hjulen till en högre position. Alla fyra hjul måste befina sig på samma klipp höjd för att gräsklipparen ska klippa jämnt.
Klipparen fördelar inte klippt ordentligt.	Vårt gräsklipp har fastnat på undersidan av klippaggregatet.	Vänta tills gräset har torkat innan du klipper.
Klipparen är trög att skjuta på.	Högt gräs, bakre delen av gräsklipparhuset och bladet dras i högt gräs, eller klippningshöjden är för låg.	Höj klipphöjden.
Klipparen samlar inte upp ordentligt.	Klipphöjden är för låg.	Höj klipphöjden.
Gräsklipparen vibrerar vid högre hastigheter.	Kniven är obalanserad eller mycket eller ojämnt sliten.	Byt ut kniven.
	Motoraxeln är krökt.	Stanna motorn, ta ur tändningsnyckeln och batteriet, koppla bort strömkällan och besiktiga enheten för att upptäcka skador. Låt den repareras av ett auktoriserat servicecenter innan du startar den igen.
Motorn stannar medan du klipper.	Klipphöjden är för låg.	Höj klipphöjden.
	Batteriet är helt urladdat.	Ladda batteriet.

Kontakta din auktoriserade serviceagent om dessa lösningar inte åtgärdar problemet.

## Dansk (Oversættelse fra original brugsanvisning)

Produktet er designet og fremstillet efter Greenworks tools høje standard for driftssikkerhed, nem betjening og operatørsikkerhed. Korrekt plejet og vedligeholdt vil den give dig mange års robust, problemfri ydelse.

Tack för att du köper en Greenworks tools-produkt.

**Gem denne brugsanvisning for fremtidig brug**

### TILTÆNK ANVENDELSESMÅL

Dette produkt er beregnet til klipning af private plæner. Klippekniven bør rotere omtrent parallelt med den jordoverflade, den køres hen over. Alle fi re hjul skal røre ved plænen under klipningen. Plæneklipperen styres af en bagved-gående person.

**BEMÆRK:** Plæneklipperen må aldrig anvendes, uden at hjulene rører jorden; det er forbudt at trække den eller ride på den. Den bør ikke bruges til at klippe andet en private græsplæner.

### GENERELLE SIKKERHEDSREGLER

#### ⚠ ADVARSEL

For at mindske risikoen for uheld, så bør brugeren læse og forstå denne brugermanual.

#### ⚠ ADVARSEL

Forsøg ikke at anvende denne græsslåmaskine før du ordentligt har læst og forstået alle instruktionerne, sikkerhedsregler, osv. i denne manual. Manglende overholdelse af denne instruks kan medføre elektrisk stød, brand og/eller alvorlige personskader.

#### ⚠ ADVARSEL

Maskinen bør anvendes med batteriet som drivkraft. Når man bruger den batteridrevne maskine, skal man altid følge de grundlæggende sikkerhedsforanstaltninger for at reducere faren for brand, lækkende batterier og personskader.

### PERSONLIG SIKKERHED

- Plæneklipperen er i stand til at amputere hænder og fødder samt udslynge genstande. Følges alle sikkerhedsinstruktioner ikke, så kan det have alvorlige skader, eller i værste fald døden, til følge.
- Lad aldrig børn eller personer uden kendskab til brugsanvisningen bruge maskinen. Lokale love kan have indflydelse på den tilladte brugerage.
- Anvend sund fornuft når du anvender græsslåmaskinen. Anvend ikke græsslåmaskinen hvis du er træt eller under indflydelse fra stoffer,

alkohol eller medicin. Et kort koncentrationssvigt, mens man betjener maskinen, kan medføre alvorlige personskader.

- Bær kraftige, lange bukser, lange ærmer, støvler og handsker. Undlad at bære løstsiddende tøj, korte bukser, sandaler eller gå barfodet.
- Vær altid sikkerhedsbriller med sidebeskyttelse. Anvend ansigtsmaske hvis det udførte arbejde støver meget.
- Sørg altid for at have godt fodfæste. Hold et godt fodfæste og balance. Overstræk ikke. Overstrækning kan føre til tab af balancen.
- Gå, løb aldrig.
- Slå græsset på tværs af bakker, aldrig op og ned. Udvis stor forsigtighed når græsslåmaskinen vendes på bakker.
- Brug ikke plæneklipperen nær skrænter, grøfter, meget stejle skåninger eller diger. Dårligt fodfæste kan føre til tab af balance og faldulykker.
- Planlæg dit klippemønster for at undgå udkastning af materiale på veje, offentlige fortove, tilskuere og lign. Undgå også at skyde slåede materialer på mod mure og andre genstande som kan rikoilere tilbage mod brugeren.

### ARBEJDSOMGIVELSER

- Brug aldrig plæneklipperen, når der er personer, især børn, eller dyr i nærheden.
- Klip kun græs i dagslys eller i god kunstig belysning.
- Brug ikke maskinen i eksplosive omgivelser som fx i nærheden af brandbar væske, gas eller støv. Værktøjet kan udløse gnister, som kan antænde støvet eller dampene.
- Genstande som sætter sig fast i græsslåmaskinens skærebåde kan føre til alvorlige skader. Inspicér omhyggeligt det område, hvor maskinen skal anvendes, og fjern alle sten, pinde, metaldele, ledninger, ben, legetøj eller andre fremmedlegemer.
- Brug ikke maskinen på fugtige, våde steder eller i regnvejr.
- Husk det er brugeren selv der er ansvarlig for ulykker eller farer andre folk bliver udsat for.

### BRUG OG PLEJE AF HAVEVÆRKTØJ

- Inden ibrugtagning skal man altid visuelt kontrollere, at knive, knivbolte og klippemodul ikke er slidte eller beskadigede.
- Udskift altid slidte eller beskadigede knive og skruer sætvis, så balancen opretholdes.
- Tjek ofte alle møtrikker, bolte og skruer om de sidder godt fast og sørg for at græsslåmaskinen fungerer

## Dansk (Oversættelse fra original brugsanvisning)

ordentligt.

- Tjek ofte græsbeholderen for slitage.
- Udskift slidte eller beskadigede dele.
- Lad ikke batteriet sidde i plæneklipperen under direkte sollys.
- Maskinen må ikke tvinges. Produktet klarer opgaven bedre og sikrere med den hastighed, det er beregnet til.
- Overbelast ikke plæneklipperen. Klipping af langt tykt græs kan reducere motorhastigheden eller frakoble strømforsyningen. Når der klippes i langt, tyk græs, er det en god ide først at klippe med en højere klippehøjde for at reducere belastningen.
- Stop kniven under passage af grusarealer.
- Hvis ikke græsslåmaskinen baglæns med mindre det er strengt nødvendigt. Hvis maskinen skal bakes bort fra en væg eller forhindring, skal man først se ned og bagud, så man ikke risikerer at snuble eller trække maskinen hen over fødderne.
- Stop kniven(e), hvis maskinen skal vippes i forbindelse med transport hen over arealer forskellig fra græs, og når maskinen transporteres til og fra det område, de skal klippes.
- Maskinen må aldrig anvendes med defekte skærme eller skjolde, eller uden påmonteret sikkerhedsudstyr, fx spredeplader og/eller græsbokse.
- Start motoren som foreskrevet, og hold hænder og fødder på afstand af klippeområdet.
- Løft aldrig græsslåmaskinen mens motoren er tændt.
- Udtag sikkerhedsnøglen i følgende tilfælde:
  - når man forlader maskinen
  - inden fjernelse af en blokering
  - inden kontrol, rengøring eller arbejde på maskinen
  - efter kollision med et fremmedlegeme, inspicér produktet for skader, og udfør reparationer efter behov
  - inden tømnning af græsboksen.
  - hvis maskinen begynder at vibrere unormalt (kontrolleres omgående)
  - når maskinen ikke er i brug og opbevares
  - under genopladning og udtagning/indsættelse af batteriet.
- Undgå huller, riller, buler, sten eller lignende. Ujævnt terræn kan føre til tab af balance og faldulykker.
- Hvis maskinen begynder at vibrere unormalt, skal man stoppe motoren og straks undersøge årsagen. Udskift kniven, hvis den er slidt ujævnt eller beskadiget på nogen måde. Voldsom vibration er som regel en advarsel.
- Hvis maskinen rammer et fremmedlegeme, gør man

som følger:

- Stop maskinen ved at slippe gashåndtaget; vent til kniven er helt stoppet, og tag derefter sikkerhedsnøglen ud.
- Inspicér omhyggeligt maskinen for evt. skader.
- Udskift kniven, hvis den er beskadiget på nogen måde. Reparer skader før græsslåmaskinen genstartes og anvendes igen.
- Anvend det korrekte udstyr. Brug kun maskinen til det tiltænkte anvendelsesformål.
- Når græsslåmaskinen ikke anvendes, så bør den opbevares et velventileret, tørt og aflåst sted – uden adgang for børn. Sikkerhedsnøglen skal også tages ud.
- Maskinen må ikke udsættes for regn eller fugt. Hvis der trænger vand ind i et haveværktøj, øges faren for elektrisk stød.
- Følg producentens instruktioner omkring korrekt anvendelse og installation af tilbehør. Anvend kun tilbehør godkendt af producenten.

### BRUG OG PLEJE AF BATTERIVÆRKTØJ

- Opladning må kun finde sted med den af producenten foreskrevne oplader. Brug af en oplader med et ukompatibelt batteri kan medføre brandfare.
- Brug kun elværktøjer sammen med specifikt godkendte batterier. Brug af andre batterityper kan medføre fare for personskade og brand.
- Når batteriet ikke bruges, må det ikke opbevares sammen med metalgenstande som fx papirclips, mønter, nøgler, søm, skruer eller andre metalgenstande, som kan skabe forbindelse mellem batteriets poler. Hvis batteriets poler kortsluttes, kan det forårsage forbrændinger eller ildebrand.
- Hvis batteriet misbruges, kan der sprøjte væske ud af det; undgå kontakt med batterivæsken. Ved kontakt med batterivæsken skylles med vand. Hvis der kommer væske i øjnene, søges desuden læge. Udsprøjet batterivæske kan forårsage irritation eller forbrændinger.

### VEDLIGEHOLDELSE

- Service på græsslåmaskinen bør udelukkende udføres af en kvalificeret person. Service og vedligeholdelse udført af ukvalificerede personer kan føre til skader på brugeren eller på selv græsslåmaskinen.
- Anvend udelukkende identiske reservedele når græsslåmaskinen repareres. Anvendelse af uautoriserede reservedele kan føre til risiko for alvorlige skader på brugeren eller på selv græsslåmaskinen.

## Dansk (Oversættelse fra original brugsanvisning)

### VEDLIGEHOJDELSE

- Efter brug og inden opbevaring skal maskinen kobles fra batteriet og kontrolleres for skader.
- Når maskinen ikke anvendes, skal den opbevares utilgængeligt for børn.
- Maskinen må kun repareres af autoriserede reparatører.
- Brug kun reservedele og tilbehør, som anbefales af producenten.

### ▲ PAS PÅ

Klippehovedet fortsætter med at rotere i nogle sekunder, efter at maskinen er slukket.

- Vibrationsniveauet ved praktisk brug af elværktøjet kan variere fra den erklærede totalværdi, alt efter hvordan værktøjet anvendes.
- Der er rapporteret om, at vibrationer fra værktøjer kan være medvirkende til en lidelse kaldet Raynauds syndrom hos visse personer. Symptomerne herpå kan være prikken, følelsesløshed og blegning af fingrene, der normalt viser sig ved kuldepåvirkning. Faktorer som arvelighed, udsættelse for kulde og fugt, kost, rygning og arbejdsvaner menes alle at medvirke til udviklingen af disse symptomer. Det er i skrivende stund ukendt, hvilken grad - om nogen - af vibrationer eller af påvirkninger, der kan medvirke til denne lidelse. Der findes forholdsregler, som operatøren kan træffe for at begrænse påvirkningen fra vibrationer:
  - Hold kroppen varm i koldt vejr. Brug handsker, så hænder og vriste holdes varme under arbejdet. Der er rapporteret om, at koldt vejr er en væsentlig faktor til Raynauds syndrom.
  - Motionér efter hver arbejdsperiode for at øge blodcirkulationen.
  - Hold hyppige arbejdspauser. Begræns eksponeringen for vibrationer pr. dag.
- Hvis du mærker nogen af symptomerne på denne tilstand, skal du straks ophøre med arbejdet og søge læge.

Gem disse instruktioner. Referer ofte til instruktionerne så du let kan instruere andre i brugen af græsslårmaskinen. Hvis man låner dette produkt ud, skal denne brugsanvisning følge med.

### SYMBOL

Nogle af nedenstående symboler kan være brugt i forbindelse med dette produkt. Læs dem grundigt, og lær deres betydning. Korrekt fortolkning af disse symboler bidrager til bedre og mere sikker betjening af produktet.

V	Spænding
A	Amperes
Hz	Hertz
W	Watt
Hrs	Timer
	Dobbeltisoleret konstruktion
	Forholdsregler af hensyn til din sikkerhed.
	For at reducere faren for personskade skal brugeren læse og forstå brugsanvisningen, inden produktet anvendes.
	Maskinen må ikke udsættes for regn eller fugt.
	Pas på, at evt. tilskuere ikke kommer til skade pga. udslyngede fremmedlegemer fra plæneklipperen.
	Sørg for, at tilskuere (især børn og dyr) er mindst 15m fra arbejdsområdet.
	Hold hænder og fødder på afstand af kniv og klippeområde.
	Sluk motoren, og udtag sikkerhedsnøglen inden påbegyndelse af justering og rengøring, og inden produktet efterlades uden opsyn uanset hvor længe.
	Kør ikke på hældninger større end 15°. Slå græsset på tværs af bakker, aldrig op og ned.
	Fare for elektrisk stød.
	Vent, til alle maskindele er fuldstændigt stoppet, inden der røres ved dem.

## Dansk (Oversættelse fra original brugsanvisning)



Opladeren er kun beregnet til indendørs brug.

### MILJØBESKYTTELSE



Elektriske affaldsprodukter bør ikke afskaffes sammen med husholdningsaffald. Genbrug venligst hvor faciliteterne tillader dette. Tjek med din lokale kommune eller forhandler for genbrugsråd.



Separat indsamling af brugte produkter og emballage, tillader genbrug af materialer. Genbrug af genanvendte materialer hjælper med at forhindre forurening af miljøet og reducerer efterspørgslen efter råmaterialer.

Batteries Ved afslutningen af deres levetid, skal batterierne bortskaffes på en miljømæssig korrekt måde.



Batteriet indeholder materialer, som er skadelige for dig selv og for miljøet. De skal udtages og bortskaffes separat ved et indsamlingspunkt, der accepterer lithium-ionbatterier.

### VEDLIGEHOJDELSE

Vedligeholdelse kræver stor omhyggelighed og viden og kun bør udføres af en kvalificeret tekniker. Vi anbefaler du leverer enheden tilbage til dit nærmeste autoriserede service center til reparation. Skal dele udskiftes må kun identiske reservedele anvendes.

Dette produkt har mange egenskaber, der gør det mere behageligt og fornøjeligt at bruge det.

Sikkerhed, ydelse og pålidelighed har fået topprioritet under udformningen af dette produkt, så det er nemt at vedligeholde og betjene.

### ⚠ ADVARSEL

Anvendelse af denne form for produkter kan føre til at små stykker kastes væk fra enheden og måske rammer øjnene, hvilket kan føre til alvorlige øjenskader. Før du anvender enheden skal du altid tage sikkerhedsbriller på, og hvis nødvendigt må du tage en sikkerhedsmaske på. Vi anbefaler enten Wide Vision Safety Mask, som kan bruges over almindelige briller, eller standard sikkerhedsbriller med sidebeskyttelse. Anvend altid øjenbeskyttelse som overholder EN 166.

### BESKRIVELSE

1. Gashåndtag
2. Motorstyrelabel

3. Øverste håndtag
4. Sænk håndtag
5. Højdeindstillingsstang
6. Batteridør
7. Forhjul
8. Baghjul
9. Græsboks
10. Batteri
11. Oplader
12. Håndtag greb
13. Greb
14. Bolt
15. Græsbokshåndtag
16. Bagdør
17. Bagudkast-åbning
18. Dørstang
19. Kroge
20. Sikkerhedsnøgle
21. Klinge
22. Motoraksel
23. Vifte
24. Blad bolt
25. Knivbjælker
26. Batteri frigivelsesknop
27. Bioklip-prop
28. Sideudkast-spredeplade
29. Sideudkastdør
30. Træblok (medfølger ikke)
31. Servicenøgle (medfølger ikke)

### TEKNISKE SPECIFIKATIONER

Plæneklipper	2502007
Fræsebredde	51 cm
Klippehøjde	25 mm - 80 mm
Tomgangshastighed	2800/3300 o/min
Garanteret lydtryksniveau	LpA :76dB(A), K:3.0
Garanteret lydeffektniveau	LwA :96 dB(A)
Vibrationsniveau	<2.5 m/s <sup>2</sup> , K=1.5
Græsbokskapacitet	60 L
Nettovægt	62 lbs (28.1 kg)(med batteripakke)
Serienummer	Se produktets mærkeplade
Reserveklinge (ny)	2916867
Reserveklinge (original)	2916987

## Dansk (Oversættelse fra original brugsanvisning)

Batteri	Lithium-ion
Modelnummer	2914907 / 2914607
Mærkespænding	82 V
Batterioplader	
Modelnummer	2914707
Strømforsyning	230V AC 50/60Hz 2.5A
Udgang	82V DC

### ⚠ ADVARSEL

Brug af andre batterier kan medføre fare for brand, elektrisk stød eller personskader.

### LÆR DIN PLÆNEKLIPPER AT KENDE

Se figur 1.

Sikker brug af produktet kræver forståelse af informationerne på værktøjet og i denne brugsanvisning samt kendskab til den forestående arbejdsopgave. Inden produktet tages i brug, skal man gøre sig fortrolig med alle produktets funktioner og sikkerhedsregler.

### BATTERIMÅLER

Batterimåleren måler den resterende ladning i batteriet.

### GRÆSBOKS

Græsboksen opsamler det afklippede græs og forhindrer, at det kastes ud over hele plænen under klipningen.

### HØJDEINDSTILLINGSSTANG

Med højdejusteringshåndtaget kan man indstille klippehøjden.

### MOTORSTYREKABEL

Motorstyrekalet, der findes på plæneklipperens øverste håndtag, til- og frakobler motoren og kniven.

### TÆNDINGSNØGLE

Nøglen skal sættes i før plæneklipperen kan startes.

### BIOKLIP-PROP

Plæneklipperen har en bioklip-prop, som afskærmer bagudkast-åbningen, hvilket gør det muligt for kniven at klippe og gen-klippe for f i nere afklip.

### SIDEUDKAST-SPREDEPLADE

Brug sideudkast-spredepladen på plæneklipperen, når græsset er for højt til bioklip, eller når sideudkast fortrækkes. Mængden af afklippet græs, der produceres

ved anvendelse af sideudkast-spredepladen, er betydeligt større end den, der produceres ved hjælp af bioklipproppen og side-bioklippladen.

### SIDEUDKASTDØR

Plæneklipperen har en dør, som afskærmer sideudkaståbningen, som gør det muligt for kniven at klippe og gen-klippe græsset for nere afklip, hvis bioklipproppen anvendes, eller - i modsat fald - at sende det afklippede græs til opsamlingsboksen.

### MONTERING

#### UDPAKNING

Dette produkt skal samles.

- Tag forsigtigt produktet og alt tilbehøret ud af boksen. Kontrollér, at alle delene på paklisten er indeholdt i leveringen.

### ⚠ ADVARSEL

Produktet må ikke tages i brug, hvis nogen af delene på paklisten allerede er monteret på produktet ved udpakningen. Delene på denne liste er ikke formonteret på produktet af producenten og skal monteres af kunden selv. Bug af et produkt, der evt. er samlet forkert, kan medføre alvorlig personskade.

- Inspicér produktet omhyggeligt for evt. brud eller skader opstået under transporten.
- Bortskaf ikke indpakningsmaterialet, før du har inspiceret produktet omhyggeligt og anvendt produktet med tilfredsstillende resultat.
- I tilfælde af beskadigede eller manglende dele kontaktes Greenworks tools-servicecenter for assistance.

### PAKKELISTE

- Plæneklipper
- Tændingsnøgle
- Græsboks
- Bioklip-prop
- Sideudkast-spredeplade
- Brugsanvisning

### ⚠ ADVARSEL

Hvis dele enten er beskadiget eller mangler, så anvend ikke produktet før disse dele er udskiftet. Brug af et produkt med beskadigede eller manglende dele kan medføre alvorlige personskader.

## Dansk (Oversættelse fra original brugsanvisning)

### ⚠ ADVARSEL

Forsøg ikke at modificere denne enhed eller at anvende tilbehør som ikke er beregnet til denne enhed. Sådanne ændringer eller modifikationer betegnes som værende misbrug og kan føre til farlige situationer og potentielt alvorlige personlige skader.

### ⚠ ADVARSEL

Isæt ikke sikkerhedsnøglen, før samlingen er færdig, og man er klar til at klippe græs. Manglende overholdelse af denne anvisning kan medføre utilsigtet motorstart og evt. alvorlig personskade.

### ⚠ ADVARSEL

For at forhindre utilsigtet start, der kan medføre alvorlige personskader, skal man altid tage batteriet ud af produktet, mens der monteres dele.

### ⚠ ADVARSEL

Brug kun plæneklipperen, når alt sikkerhedsudstyr er monteret og funktionsdygtigt. Anvend aldrig græsslåmaskinen med beskadigede sikkerhedsdele. Anvendelse af denne enhed med beskadigede eller manglende dele kan føre til alvorlige personlige skader.

## UNFOLDE OG INDSTILLE DET NEDERSTE HÅNDTAG

Se figur 2.

- Træk og drej håndtagets greb 90° på begge sider for at løsne de nederste håndtag på begge sider.
- Flyt de nederste håndtag til driftspositionen. Du kan hæve eller sænke håndtaget, til en position der er behagelig for dig. Du kan vælge mellem 3 positioner. Løsn håndtagets greb for at låse det nederste håndtag fast i positionen.

**BEMÆRK:** Sørg for at begge sider er i samme position for korrekt samling.

## INSTALLERE DET ØVERSTE HÅNDTAG

Se figur 3.

- Indstil monteringshullerne på det øverste og nederste håndtag. Indsæt brædeboltene og brug grebene til at stramme dem. Gentag samme handling på den anden side.

## ISÆTNING AF GRÆSBOKSEN

Se figur 4.

- Løft op i lugen bag på græsslåmaskinen.
- Løft græsopsamlere i håndtaget og placer den under den bagerste udledningsdør, så krogene på græsopsamlere griber ind i dørstangen.
- Frigiv den bagerste udledningsdør. Når den er monteret korrekt, vil krogene på græsopsamlere række frem gennem åbningerne på den bagerste udledningsdør.

## ISÆTNING AF BIOKLIP-PROP

Se figur 5.

- Løft bagudkastdøren, og hold den oppe.
- Tag bioklip-proppen i håndtaget, og indsæt den let vinklet, som vist.
- Pres bioklip-proppen ind, så den sidder fast.
- Luk bagudkastdøren ned.

## ISÆTNING AF SIDEUDKAST-SPREDEPLADEN

Se figur 6.

**BEMÆRK:** Når man bruger sideudkast-spredepladen, må man ikke montere græsboksen. Bioklip-proppen bør altid være monteret.

- Løft sideudkastdøren.
- Tilpas krogene på spredepladen i forhold til hængselsstangen på undersiden af døren.
- Sænk spredepladen, til krogene griber ind i bioklipdørens hængselsstang.
- Løsn spredepladen og sideudkastdøren.

## INDSTIL HØJDEN PÅ SKÆREBLADET

Se figur 7.

Når græsslåmaskinen sendes, så er hjulene indstillet til en lav skæreposition. Før græsslåmaskinen anvendes for første gang, så indstil skærepositionen til den højde der passer bedst til din græsplæne. Den gennemsnitlige plænegræshøjde bør være mellem 38 mm og 51 mm i kolde måneder og mellem 51 mm og 70 mm i varme måneder.

## Sådan justeres knivhøjden

- For at hæve skærebladet, så tag fat i højdeindstillingsstangen og før det mod bagenden af græsslåmaskinen.
- For at sænke skærebladet, så tag fat i højdeindstillingsstangen og før det mod forenden af græsslåmaskinen.



## Dansk (Oversættelse fra original brugsanvisning)

### VEKSELSTRØM

#### ⚠ ADVARSEL

Der skal stadig udvises forsigtighed, selv om man er blevet fortrolig med apparatet. Glem aldrig, at man blot skal være uopmærksom en brøkdæl af et sekund for at komme alvorligt til skade.

#### ⚠ ADVARSEL

Brug altid øjenværn. Hvis denne regel ikke overholdes, kan man få slyngtet fremmedlegemer i øjnene og komme alvorligt til skade.

#### ⚠ ADVARSEL

Brug ikke andre dele eller tilbehørsdele end dem, fabrikanten anbefaler til dette apparat. Hvis der anvendes ikke anbefalede dele eller tilbehørsdele, kan man komme alvorligt til skade.

#### ⚠ ADVARSEL

Inden ibrugtagning skal man altid inspicere plæneklipperen for manglende eller beskadigede dele samt skader på kniven, ujævn eller kraftig slitage. Brug af et produkt med beskadigede eller manglende dele kan medføre alvorlige personskader.

- Vip ikke plæneklipperen, når maskinen startes eller motoren tændes; med mindre man er nødt til at vippe plæneklipperen, for at den kan starte. I så fald må man ikke vippe den mere end absolut nødvendigt, og kun løfte den del der vender bort fra operatøren.
- Start ikke motoren mens du står foran udstødningen.
- Anbring aldrig hænder eller fødder i nærheden af eller under roterende dele. Hold altid afstand til udkastbningen.

For fuldstændig opladningsvejledning henvises til brugsanvisningen for batterierne og opladerne i afsnittet med specifi kationer.

### SÅDAN INDSÆTTES BATTERIET

Se figur 8.

- Løft og hold batteridækslet oppe.
- Indstil batteriet til græsslåmaskinens batteriport.
- Kontroller, at batteri frigivelsesknappen klikker på plads og batteriet er helt og sikkert indsat i græsslåmaskinen, før den tages i brug.
- Hvis maskinen ikke skal bruges her og nu, skal

sikkerhedsnøglen ikke isættes.

- Luk døren.

### SÅDAN UDTAGES BATTERIET

Se figur 8.

- Slip gashåndtaget for at stoppe produktet.
- Udtag sikkerhedsnøglen.
- Åbn batteridøren.
- Tryk på batteri frigivelsesknappen (3) på græsslåmaskinen. Dette vil skubbe batteriet lidt ud af græsslåmaskinen.
- Tag batteriet ud af produktet.

### START/STOP GRÆSSLÅMASKINEN

Se figur 9.

- Sæt nøgleomskifteren i tændingen og tryk og hold nøgleomskifteren nede.
- Træk acceleratorhåndtaget opad for at for at starte græsslåmaskinen og slip nøgleomskifteren.
- For at stoppe plæneklipperen, slip kontakt kontrolarmen.

**BEMÆRK: En høj lyd og gnistdannelse kan opstå, når den elektriske motor sænker hastigheden. Dette er normalt.**

### Funktionsknap

Denne plæneklipper er udstyret med en funktionsknap på bagsiden af effekhovedet. Denne knap er en manuel overgearingsknap, der ændrer o/m.

Tryk på denne knap, indikatorlampen vil være tændt og plæneklipperen kører ved høj hastighed. Du kan slå græs mere effektivt, når græsset er meget tykt.

Tryk på denne knap igen, indikatorlampen slukker og din plæneklipper er i auto tilstand. Du kan slå græs langsomt, og denne tilstand er energibesparende, og tillader din plæneklipper at køre i længere tid.

### TIPS TIL GRÆSSLÅNING

- Kontrollér, at plænen er fri for sten, pinde, ledninger og andre genstande, som kan skade plæneklipperens knive eller motor. Kø ikke plæneklipperen hen over hegnsplæ eller andre metalplæe. Sådanne genstande kan blive skudt væk fra græsslåmaskinen i en vilkårlig retning og forårsage alvorlige personlige skader på brugeren og andre personer.
- For at få en sund græsplæne skal man altid klippe en tredjedel eller mindre af græssets længde.
- Forsøg ikke at klippe vådt græs, vådt græs sætter sig fast på undersiden af græsslåmaskinen og forhindrer således græsset at komme ned i græsbeholderen.

## Dansk (Oversættelse fra original brugsanvisning)

- Nyt eller tykt græs kan nødvendiggøre eller smallere klippebane en højere klippehøjde.
- Rengør undersiden af græsslåmaskinen efter hver anvendelse og fjern græsstykker, blade og andet opsamlet skidt.
- Når langt græs klippes, så gå langsommere frem med græsslåmaskinen, så græsset kan klippes mere effektivt.

**BEMÆRK:** Stop altid plæneklipperen, vent til kniven er helt stoppet, og fjern sikkerhedsnøglen, inden plæneklipperen renses på undersiden.

### ANVENDELSE PÅ BAKKER

#### ⚠ ADVARSEL

Bakker er en væsentlig faktor relateret til snubleog faldulykker som kan føre til alvorlige ulykker. Anvendelse på bakker kræver ekstra forsigtighed. Hvis du føler dig usikker i at slå græs på bakker, så bør du ikke anvende græsslåmaskinen dertil. For din egen sikkerheds skyld, så anvend ikke græsslåmaskinen på bakker stejlere end 15 grader.

- Slå græsset på tværs af bakker, aldrig op og ned. Udvis stor forsigtighed når græsslåmaskinen vendes på bakker.
- Hold øje med huller, riller, sten, buler, eller andre ting, som kan få dig til at snuble eller falde. Højt græs kan genne genstande. Fjern alle ting såsom sten, træstykker osv., som enten kan faldes over eller blive skudt væk fra græsslåmaskinen.
- Sørg altid for at have godt fodfæste. Faldes eller snubles der kan det føre til alvorlige personlige skader. Hvis man føler, man kommer ud af balance, skal man straks slippe gashåndtaget.
- Slå ikke græs nær volde, afgrunde eller lignende; du kan let tabe balancen.

### TØMNING AF GRÆSBOKSEN

Se figur 10.

1. Stop plæneklipperen, vent til knivene er helt stoppet, og tag sikkerhedsnøglen ud.
2. Løft bagdøren.
3. Løft græsboksen i håndtaget, og tag den ud af plæneklipperen.
4. Tøm græsset ud.
5. Løft bagdøren, og indsæt græsboksen som beskrevet tidligere i denne brugsanvisning.

### VEDLIGEHOLDELSE

#### ⚠ ADVARSEL

Inden påbegyndelse af vedligeholdelsesarbejde skal man sike sig, at plæneklipperens batteri og sikkerhedsnøgle er fjernet, så der ikke er fare for utilsigtet start og evt. alvorlige personskader.

#### ⚠ ADVARSEL

I forbindelse med servicearbejde må der kun bruges godkendte reservedele. Anvendelse af andre dele kan føre til fare eller beskadigelse af produktet.

#### ⚠ ADVARSEL

Hold motor- og batterirum fri for græs, løv eller overskydende fedt. Dette vil bidrage til at begrænse faren for brand.

### GENEREL VEDLIGEHOLDELSE

Inden hver ibrugtagning skal man inspicere hele produktet for skader, manglende eller løse dele såsom skruer, møtrikker, bolte, dæksler, osv.

Spænd alle fastspændingsdele og dæksler til, og tag ikke produktet i brug, før alle manglende eller beskadigede dele atter er monteret. Kontakt venligst Greenworks tools kundeservice for assistance. Undgå brug af opløsningsmidler til rengøring af plastdele. De fleste typer plastic kan tage skade ved brug af forskellige opløsemidler. Snavs, støv, olie, fedt, mv., fjernes med rene klude.

#### ⚠ ADVARSEL

Sørg for, at bremsevæske, benzin, petroleumsbaserede produkter, penetreringsolie, mv., aldrig kommer i kontakt med plastdele. Kemikalier kan beskadige, blødgøre eller ødelægge plast, hvilket kan medføre alvorlig personskade.

Tjek regelmæssigt om møtrikker og bolte sidder fast for at sikre korrekt anvendelse af græsslåmaskinen.

Tør ind i mellem græsslåmaskinen ren med en blød klud. Anvend aldrig vand hertil.

### SMØRELSE

Alle lejer på dette produkt er smurt med tilstrækkeligt høj kvalitets olie, der under normale forhold holder i hele produktets levetid. Således behøver produktet ikke smøres yderligere.

## Dansk (Oversættelse fra original brugsanvisning)

### ⚠ ADVARSEL

Beskyt altid hænderne ved at bære kraftige handsker og/eller føre beskyttende materialer rundt om skærebladene når de vedligeholdes. Kontakt med kniven kan medføre alvorlige personskader.

### ⚠ ADVARSEL

Påfør ikke smørelse på nogen af hjulkomponenterne. Smøring kan bevirke, at hjuldelene svigter under brug, hvilket kan medføre alvorlige personskader for operatøren og/eller skader på plæneklipper eller ejendom.

### UDSKIFT SKÆREBLADET

Se figur 11-12.

**BEMÆRK:** Brug kun godkendte udskiftningsknive. Udskift altid slidte eller beskadigede knive og skruer sætvis, så balancen opretholdes.

- Stop motoren, og tag sikkerhedsnøglen ud. Vent, til kniven er helt stoppet.
- Fjern batteriet.
- Vend græsslåmaskinen om på siden.
- Placer et stykke træ mellem skærebladet og græsslåmaskinen for at forhindre skærebladet i at rotere.
- Løsn bladbolten ved at dreje den mod uret (som set fra bunden af græsslåmaskinen) med en 27 mm skruenøgle eller topnøgle (medfølger ikke).
- Aftag bladet og bolten.
- Placer det nye blad på akslen. Sørg for at bladet er korrekt fastgjort på akslen, der går gennem bladhullet og de to bladstolper på viften, indsat i deres respektive huller på bladet. Sørg for at det installeres med de krumme ender opad mod græsslåmaskinens dæk og ikke ned mod Jorden. Når det er korrekt fastgjort, skal bladet sidde fladt mod viften.
- Sæt bladets bolt på akslen og stram med fingrene. Fastspænd knivmøtrikken med uret med en momentnøgle (medfølger ikke) for at sikre, at bolten er spændt ordentligt til. Det anbefalede tilspændingsmoment for knivmøtrikken er 62,5~71,5 kgf cm (350-400 in. lb).

## Dansk (Oversættelse fra original brugsanvisning)

### FEJLFINDER

Problem	Mulig årsag	Løsning
Håndtag er ikke i position.	Låseskruerne er ikke monteret korrekt.	Indstil højden af håndtaget, og kontrollér, at låseskruerne er monteret korrekt.
Plæneklipperen vil ikke starte.	Batteri er næsten afladet.	Oplad batteriet.
	Batteri er enten defekt eller kan ikke oplades.	Udskift batteriet.
Plæneklipper klipper græs ujævnt.	Plænen er knoldet eller ujævn, eller klippehøjden er indstillet forkert.	Flyt hjulene til en højere position. Alle hjul skal indstilles i samme klippehøjde, for at plæneklipperen kan klippe jævnt.
Plæneklipperen bioklipper ikke græsset ordentligt.	Afklippede, våde græsstrå klæber fast til plæneklipperens underside.	Vent med at klippe græsset, til det er tørt.
Plæneklipper er svær at skubbe.	Højt græs, bagdelen af græsslåmaskinen og skærebladet sætter sig fast i højt græs, eller skærehøjden er for lav.	Sæt klippehøjden højere op.
Plæneklipperen opsamler ikke græsset ordentligt.	Klippehøjden er sat for lavt.	Sæt klippehøjden højere op.
Græsslåmaskinen vibrerer ved høj hastighed.	Kniv er ude af balance, slidt kraftigt eller ujævnt.	Montér atter kniven.
	Motoraksel er bøjet.	Stop motoren, tag sikkerhedsnøglen og batteriet ud, kobl strømforsyningen fra, og inspicér for skader. Få græsslåmaskinen repareret af et autoriseret servicecenter før den forsøges genstartet
Motor stopper under klipning.	Klippehøjden er sat for lavt.	Sæt klippehøjden højere op.
	Batteri er uden strøm.	Oplad batteriet.

Hvis disse løsninger ikke afhjælper problemet, kontakter man sin autoriserede serviceforhandler.

## Norsk (Oversettelse av original bruksanvisning)

Ditt produkt er konstruert og produsert i henhold til Green-works tools høye standarder for pålitelighet, enkel betjening og brukersikkerhet. Når den behandles på riktig måte vil den gi deg mange års robuste og problemfrie ytelser.

Kiitos, että hankit Greenworks tools-tuotteen.

**Ta vare på denne manualen for fremtidige referanser**

### TILTENKT BRUK

Dette produktet er ment for klipping av plener i private haver. Kniven skal rotere tilnærmet parallelt med underlaget den kjøres over. Alle fi re hjul skal ha kontakt med underlaget ved klipping. Det er en fotgjengers marsjhastighet bak gressklipperen.

**MERK:** Gressklipperen må aldri brukes med hjulene hevet over bakken, den må ikke trekkes eller bli ridd på. Den skal ikke brukes til annet enn å klippe plener i private hager.

### GENERELLE SIKKERHETSREGLER

#### ⚠ ADVARSEL

For å minke faren for personskade, er det viktig at du leser og forstår anvisningene i denne bruksanvisningen.

#### ⚠ ADVARSEL

Du må ikke ta i bruk denne gressklipperen før du har lest nøye gjennom og forstått alle sikkerhetsadvarsler og anvisninger osv. i denne bruksanvisningen. Å ikke følge dette kan føre til ulykker som elektrisk støt, brann og/eller alvorlig personskade.

#### ⚠ ADVARSEL

Gressklipperen må brukes sammen med batteripakken. Når du bruker en batteridrevet maskin må visse grunnleggende sikkerhetsforholdsregler følges for å redusere risikoen for brann, lekkende batterier og personlig skade, inklusive følgende.

### PERSONLIG SIKKERHET

- Gressklipperen er i stand til å amputere ben og armer og kan kaste opp gjenstander. Dersom sikkerhetsanvisningene ikke følges, kan det ha alvorlige personskader eller døden til følge.
- Ikke tillat at barn eller personer som ikke er kjent med brukermanualen bruker maskinen. Lokale forskrifter kan begrense en alder av operatøren.
- Vær oppmerksom, se hva du driver med og bruk sunn fornuft når du bruker gressklipperen. Ikke bruk et slikt verktøy dersom du er trøtt eller påvirket av narkotika,

alkohol eller medisiner. Tap av konsentrasjon når maskinen brukes kan føre til alvorlig personskade.

- Bruk kraftige langbukser, langmermet skjorte, støvler og hansker. Ikke bruk løstsittende klær, kortbukser, sandaler eller gå barfoot når du bruker gressklipperen.
- Bruk alltid vernebriller med sideskjermer. Bruk ansiktsmaske ved støv.
- Sørg alltid for godt fotfeste. Ha god fotfeste og ballanse til enhver tid. Ikke len deg for langt. Hvis du lener deg for langt, kan du miste balansen.
- Gå, du må aldri løpe mens du arbeider med maskinen.
- Klipp gresset på tvers av skråninger, aldri opp og ned. Vær meget forsiktig når du skifter retning i en skråning.
- Ikke klipp gress i nærheten av fallmuligheter, grøfter, kraftige helninger eller jordvoller. Dårlig fotfeste kan føre til at du sklir og faller.
- Planlegg klipperuten din slik at du unngår at avklippet gress kastes ut på veier, offentlige fortau, tilskuere og lignende. Unngå å sprute kutt mot en vegg eller annet for dette kan føre til at gjenstander spretter tilbake mot operatøren.

### ARBEIDSOMGIVELSER

- Bruk aldri gressklipperen når andre – spesielt barn eller dyr – er i nærheten.
- Klipp alltid gress i dagslys eller i godt kunstlys.
- Ikke bruk elektrisk verktøy i eksplosive atmosfærer, der det finnes brennbare væsker, gasser eller støv. Elektrisk verktøy skaper gnister som kan antenne støv eller gasser.
- Gjenstander som blir truffet av kuttebladene kan føre til alvorlig personskade. Inspiser grundig området der gressklipperen skal brukes og fjern alle steiner, pinner, metallbiter, strålråd, bein, leker og andre fremmedlegemer.
- Ikke bruk verktøyet i fuktige og våte omgivelser eller når det regner.
- Husk at operatøren eller brukeren er ansvarlig for uhell og farer som andre personer og deres eiendom får påført.

### HAVEVERKTØY - BRUK OG STELL

- Før gressklipperen tas i bruk må det foretas en visuell inspeksjon for å fastslå at kniv, knivbolt og klippesett ikke er slitt eller skadet.
- Skift slitte og/eller skadede kniver og bolter i sett for å ivareta balansen.
- Kontroller all mutter, bolter og skruer med jevne mellomrom at de er skrudd fast for å sikre at utstyret er i driftssikker stand.
- Kontroller gressoppsamleren ofte for slitasje eller elde.

## Norsk (Oversettelse av original bruksanvisning)

Kontroller for slitte og ødelagte deler.

- Ikke utsett batteriet i gressklipperen for direkte sollys.
- Ikke press verktøyet. Den vil gjøre jobben bedre og tryggere med den hastigheten den er konstruert for.
- Ikke overbelast gressklipperen. Klipping av langt og tykt gress kan føre til at motorhastigheten synker eller at strømtilførselen avbrytes. Når det klippes høyt og tykt gress vil heving av klippehøyden for det første klippet redusere belastningen på gressklipperen.
- Stopp kniven når du krysser et gruslagt område.
- Ikke dra klipperen bakover utenom hvis det absolutt er nødvendig. Hvis du må rygge klipperen ut fra en vegg eller en hindring, se ned og bak deg for å unngå å snuble og dernest trekke klipperen over føttene dine.
- Stopp kniven dersom gressklipperen må vippes opp ved kryssing av områder utenfor gressplenen, og når gressklipperen skal transporteres til og fra et område som skal klippes.
- Bruk aldri maskinen med defekte beskyttelsesanordninger, eller uten sikkerhetsinnretninger som avvisere og/eller gressboks på plass.
- Slå på motoren i henhold til instruksjonene og hold hender og føtter vekke fra klippeområdet.
- Du må aldri løfte eller bære en gressklipper mens motoren går.
- Fjern isolatormøkkelen i nedennevnte tilfeller:
  - når du forlater gressklipperen
  - før fjerning av en blokkering
  - før kontroll, rengjøring eller arbeid på gressklipperen
  - etter å ha truffet et fremmedlegeme, inspiser gressklipperen for skade og utfør reparasjoner som måtte vise seg nødvendig
  - før rengjøring av gressboksen.
  - dersom klipperen begynner å vibrere sterkt (kontroller umiddelbart)
  - når den ikke er i bruk eller gressklipperen lagres
  - når batteripakken lades eller tas ut eller settes inn.
- Unngå hull, hjulspor, humper, steiner og andre skjulte gjenstander. Ujevnt underlag kan føre til at man sklir og fallulykker.
- Hvis gressklipperen begynner å vibrere kraftig slå øyeblikkelig av motoren og finn frem til hva som er årsaken til vibrasjonene. Erstatt kniven dersom den på noen måte er skadet. Vibrasjon er vanligvis et varseltegn for at noe er galt.
- Følg disse trinnene dersom klipperen treffer et fremmedlegeme:
  - Stopp gressklipperen ved å slippe driftsbøylen, vent til kniven har stoppet helt, hvoretter

isolatormøkkelen fjernes.

- Kontroller gressklipperen grundig for eventuelle skader.
- Erstatt kniven dersom den på noen måte er skadet. Reparer ev. skader før du starter gressklipperen og fortsetter med arbeidet.
- Bruk alltid riktig verktøy. Ikke bruk verktøyet for annet arbeid enn det er tiltenkt for.
- Når gressklipperen ikke er i bruk, skal den lagres på et godt ventilert, tørt og avlåst sted – utenfor barns rekkevidde. Også isolatormøkkelen må fjernes.
- Ikke utsett produktet for regn eller våte forhold. Vann som trenger inn i et elektrisk verktøy vil øke faren for elektrisk støt.
- Følg produsentens anvisninger for riktig bruk og installasjon av tilbehør. Bruk kun tilbehør som har blitt godkjent av produsenten.

### BATTERIPRODUKTER - BRUK OG STELL

- Lad bare med ladere som er spesifisert av produsenten. Bruk av lader med en ikke-kompatibel batteripakke kan skape risiko for brann.
- Bruk patteriprodukter kun med spesielt tiltenkte batteripakker. Bruk av andre batteripakker kan føre til risiko for skade og brann.
- Når batteripakken ikke er i bruk, hold den vekke fra metallgjenstander som binders, mynter, nøkler, spiker, skruer og annet som kan forbinde de to terminalene med hverandre. Kortslutning av batteriterminalene kan føre til brenning eller brann.
- Dersom batteriet misbrukes kan det slippe ut væske, unngå hudkontakt med væsken. Hvis du får kontakt med væsken fra batteriet, skyll med rikelige mengder vann. Hvis væsken får kontakt med øynene må det søkes medisinsk hjelp. Væske som kommer ut av batteriet kan føre til irritasjon eller brannskår.

### VEDLIKEHOLD

- Service skal utføres av et kvalifisert serviceverksted. Service og vedlikehold som utføres av ukvalifiserte personer kan føre til personskaade eller feil på produktet.
- Bruk kun identiske reservedeler når service utføres. Bruk av deler som ikke er originale kan føre til personskaade eller feil på produktet.

### VEDLIKEHOLD

- Ta batteriet ut av maskinen og undersøk for skader etter bruk og før lagring.
- Når maskinen ikke er i bruk, oppbevar den på et sted hvor barn ikke har tilgang.
- Gressklipperen må bare repareres av autoriserte

## Norsk (Oversettelse av original bruksanvisning)

reparatører.

- Bruk bare produsentens reservedeler og tilbehør.

### ⚠ FORSIKTIGHETSREGEL

Skjærehodet fortsetter å rotere i noen få sekunder etter at maskinen er slått av .

- Vibrasjonsnivået ved faktisk bruk av et elektrisk verktøy kan skille seg fra oppgitte verdier avhengig av måten verktøyet brukes på.
- Det foreligger rapporter om at vibrasjoner fra verktøy for enkelte personer kan bidra til en tilstand som kalles Raynauds Syndrome. Symptomene kan omfatte følelsesløshet og gjøre fingrene bleke, vanligvis synlig ved eksponering til lave temperaturer. Arvelige faktorer, eksponering mot lave temperaturer og fuktighet, diett, røyking og arbeidspraksis blir alle ansett for å kunne bidra til å utvikle disse symptomene. Det er i øyeblikket ikke kjent om vibrasjoner eller graden av eksponering kan bidra til denne tilstanden. Brukeren kan iverksette tiltak for mulig å redusere virkningene av vibrasjonene:
  - Hold kroppen din varm i kaldt vær. Bruk hansker og hold hender og vrister varme ved bruk av gressklipperen. Det er rapportert at kaldt vær er en viktig faktor som bidrar til Raynauds Syndrome.
  - Etter hver arbeidsperiode bør det utføres øvelser for å øke blodsirkulasjonen.
  - Ta ofte pauser fra arbeidet som utføres. Begrens mengden av eksponering pr. dag.
- Hvis du opplever noen av symptomene på denne tilstanden må du øyeblikkelig avbryte arbeidet og oppsøke en lege med disse symptomene.

Ta vare på disse instruksjonene. Les dem regelmessig og brukt for å instruere andre brukere. Hvis du låner noen gressklipperen la dem også få låne instruksjonene.

### SYMBOL

Noen av følgende symboler kan bli brukt i tilknytning til dette produktet. Vennligst studer dem og lær hva de betyr. Korrekt tolkning av disse symbolene vil gjøre det mulig å betjene produktet bedre og tryggere.

V	Spenning
A	Amperes
Hz	Hertz
W	Watt
Hrs	Timer

	Dobbeltisolert konstruksjon
	Forholdsregler som gjelder din sikkerhet.
	For å redusere risikoen for skade må brukeren lese og forstå brukermanualen før produktet tas i bruk.
	Ikke utsett produktet for regn eller våte forhold.
	Påse at tilskuere ikke kommer til skade av flyvende gjenstander som kastes opp av gressklipperen.
	Hold alle tilskuere (spesielt barn og dyr) minst 15 m vekk fra arbeidsområdet.
	Hold hender og føtter vekk fra kniv og klippeområdet.
	Slå av og fjern isolatørnøkkelen før justering og/eller rengjør og før gressklipperen forlates uten tilsyn, selv for en kort periode.
	Ikke kjør klipperen i helninger på mer enn 15°. Klipp gresset på tvers av skråninger, aldri opp og ned.
	Vær bevisst faren for elektrisk støt.
	Vent til alle komponentene på gressklipperen har stanset før du berører dem.
	Dette produktet er kun ment for husholdningsbruk.

### MILJØVERN



Avfall fra elektriske produkter skal ikke kastes sammen med husholdningsavfall. Vennligst resirkulere deksisterende avfallsbehandlingssted. Undersøk hos dine lokale myndigheter eller forhandler for råd om resirkulering.

Separat innsamling av brukte produkter og emballasje sørger for at materialene kan resirkuleres og brukes

## Norsk (Oversettelse av original bruksanvisning)



på nytt. Gjenbruk av resirkulerte materialer bidrar til å hindre miljømessig forurensning og reduserer behovet for råmaterialer.

### Batteries



Når batteriet ikke lenger lar seg lade må det avhendes på en miljømessig forsvarlig måte: Batteriet inneholder materialer som er farlige for miljøet. Det må fjernes og avhendes separat på et sted som aksepterer mottak av litium-ion batterier.

### VEDLIKEHOLD

Service krever meget stor forsiktighet og kunnskap og bør utføres kun av kvalifisert teknisk personale. Vi anbefaler at man sender verktøyet tilbake til nærmeste autoriserte servicesenter for reparasjon. Når service utføres skal kun identiske reservedeler brukes.

Dette produktet har mye utstyr og mange egenskaper som gjør bruken mer behagelig.

Sikkerhet, ytelse og pålitelighet er gitt topp prioritet ved utformingen av dette produktet, noe som gjør det lett å vedlikeholde og bruke.

### ⚠ ADVARSEL

Bruk av motorisert redskap kan føre til at fremmedlegemer blir slengt mot øynene dine, noe som kan føre til alvorlig øyeskade. Sett alltid på deg vernebriller med sideskjold før du tar i bruk motordrevet redskap; ved behov brukes full ansiktsmaske. Vi anbefaler Wide Vision Safety Mask for bruk over vernebriller eller bruk vernebriller. Bruk alltid øyebeskyttelse som tilfredsstiller EN166.

### BESKRIVELSE

1. Driftsbøylen
2. Motor kontrollkabel
3. Øvre håndtak
4. Nedre håndtak
5. Høydeinnstiller
6. Batteridør
7. Forhjul
8. Bakhjul
9. Gressboks
10. Batteri
11. Lader
12. Håndtakknott
13. Knott
14. Bolt
15. Gressbokshåndtak
16. Bakdør
17. Bakre utkaståpning
18. Dørstang
19. Kroker
20. Bryternøkkel

21. Blad
22. Motoraksel
23. Vifte
24. Knivbolt
25. Knivstøtter
26. Utløserknapp for batteri
27. Bakhjulsskjerm
28. Bakaksel
29. Mull-plugg
30. Blokk av tre (ikke inkludert)
31. Skrunøkkel (ikke inkludert)

### TEKNISKE EGENSKAPER

Gressklipper	2502007
Fresebredde	51 cm
Klippehøyde	25 mm - 80 mm
Tomgangshastighet	2800/3300 o/min
Garantert lydtryknivå	LpA :76dB(A), K:3.0
Garantert lydeffektnivå	LwA :96 dB(A)
Vibrasjonsnivå	<2.5 m/s <sup>2</sup> , K=1.5
Gressbokskapasitet	60 L
Nettovekt	62 lbs (28.1 kg)(med batteripakke)
Serienummer	Se produktetiketten
Reservekniv (nytt)	2916867
Reservekniv (originalt)	2916987
Batteri	Lithium-ion
Modellnummer	2914907 / 2914607
Nominell spenning	82 V
Batterilader	
Modellnummer	2914707
Input	230V AC 50/60Hz 2.5A
Output	82V DC

### ⚠ ADVARSEL

Bruk av noe annet batteri kan føre til risiko for brann, elektrisk støt eller personskade.

### KJENN DIN GRESSKLIPPER

Se figure 1.



## Norsk (Oversettelse av original bruksanvisning)

Trygg bruk av dette produktet krever forståelse av informasjonen om produktet og dets brukermanual og kunnskap om den jobben som skal utføres. Før du tar i bruk gressklipperen må du gjøre deg kjent med alle bruksfunksjoner og sikkerhetsregler.

### BATTERIMÅLER

Batterimåleren viser batteriets gjenværende effekt.

### GRESSBOKS

Gressboksen samler opp avklippet gress og hindrer at det spres ut over plenen etter hvert som du klipper.

### HØYDEINNSTILLER

Høydejusteringsspaken sørger for justering av klippehøyden.

### MOTOR KONTROLLKABEL

Motorens kontrollkabel, som bef inner seg på det øvre håndtaket til gressklipperen, kobler motoren og kniven inn og ut.

### BRYTERNØKKELE

Bryternøkkelen må settes inn før gressklipperen kan startes.

### MULL-PLUGG

Din gressklipper er utstyrt med en mull-plugg som dekker den bakre utkaståpningen, som gjør det mulig for kniven å klippe gresset to ganger og dermed oppnå en finere oppdeling.

### AVVISER FOR SIDEUTKAST

Bruk sideutkastavviseren på klipperen når gresset er for høyt til å bli formullet eller når sideutkast foretrekkes. Avklippet gress ved bruk av sideutkast er påtagelig større enn gress som klippes med mull-pluggen og sidemullplaten.

### DØR FOR SIDEUTKAST

Din gressklipper er utstyrt med en dør som dekker sideutkaståpningen, som gjør det mulig for kniven å klippe og re-klippe gresset for en nere oppdeling dersom mullpluggen er satt inn, i motsatt fall vil gresset sendes til oppsamlingsposen.

## MONTERING

### OPPAKKING

Dette produktet krever montering.

- Ta forsiktig produktet og eventuelt annet utstyr ut av esken. Påse at alt som er ført opp på pakklisten befinner seg i esken.

### ⚠ ADVARSEL

Ikke bruk produktet dersom noen del på Pakklisten allerede er montert når du pakker opp produktet. Deler på denne listen er ikke montert på produktet ved fabrikk og krever montering av kunden. Bruk av et produkt som ikke er korrekt montert kan føre til alvorlig personskade.

- Inspiser innholdet grundig og påse at det ikke har oppstått skader under transporten.
- Ikke kast emballasjen før det er foretatt en grundig inspeksjon og gjennomført en tilfredsstillende prøve av produktet.
- Hvis noen del er skadet eller mangler, vennligst kontakt Greenworks tools Kundeservice for hjelp.

### PAKKELISTE

- Gressklipper
- Bryternøkkel
- Gressboks
- Mull-plugg
- Avviser for sideutkast
- Brukermanual

### ⚠ ADVARSEL

Om noen deler er skadet eller mangler ikke bruk dette produktet før det er reparert eller erstattet. Bruk av dette produktet med skadede eller manglende deler kan føre til alvorlig personskade.

### ⚠ ADVARSEL

Ikke forsøk å modifisere dette produktet eller Alle slike forandringer eller modifikasjoner er feil. Hvilken som helst forandring eller modifikasjon eller feilaktig bruk kan resultere i farlige forhold som leder til mulig alvorlig personskade.

### ⚠ ADVARSEL

Ikke sett inn isolatørnøkkelen før monteringen er fullført og du er klar til å starte klipping av gress. Brudd på dette kan resultere i utilsiktet start og alvorlig personskade.

### ⚠ ADVARSEL

Fjern batteripakken fra klipperen når du skal montere deler for å unngå utilsiktet start med tilhørende alvorlig personskade.

## Norsk (Oversettelse av original bruksanvisning)

### ⚠ ADVARSEL

Bruk aldri gressklipperen uten korrekt sikkerhetsutstyr i orden og på plass. Bruk aldri klipperen dersom sikkerhetsenheter er defekte. Dersom produktet brukes med defekte eller manglende deler kan det føre til alvorlige personskader.

### UTFELLING OG JUSTERING AV NEDRE HÅNDTAK

Se *figure 2*.

- Trekk og roter håndtakknottene 90° på begge sider for å løsne det nedre håndtaket på begge sider.
- Flytt det nedre håndtaket til driftsposisjonen. Du kan senke eller heve håndtaket til en posisjon som er komfortabel for deg. Du kan velge mellom tre (3) posisjoner. Frigjør håndtakknottene for å låse det nedre håndtaket i posisjon.

**MERK:** Påse at begge sidene er satt til samme posisjon for korrekt sammensetting.

### MONTERING AV ØVRE HÅNDTAK

Se *figure 3*.

- Tilpass monteringshullene på det øvre håndtaket til hullene på det nedre håndtaket. Sett inn låseboltene og bruk knottene for å stramme dem. Gjenta operasjonen på den andre siden.

### INSTALLERING AV GRESSBOKSEN

Se *figure 4*.

- Løft opp bakre tømmedeksel.
- Løft gressoppsamleren i håndtaket og plasser den under bakre utkastdør slik at krokene på gressoppsamleren hviler på dørstangen.
- Frigjør den bakre utkastdøren. Når gressoppsamleren er korrekt montert vil krokene på oppsamleren gå gjennom åpningen på den bakre utkastdøren.

### INSTALLERING AV MULL-PLUGGEN

Se *figur 5*.

- Løft og hold åpen den bakre utkastdøren.
- Ta tak i mull-pluggens håndtak og sett den inn med en svak vinkel som vist.
- Skyv mull-pluggen forsvarlig på plass.
- Senk den bakre utkastdøren.

### INSTALLER SIDEUTKASTAVVISEREN

Se *figur 6*.

**MERK:** Når du bruker sideutkastavviseren skal ikke gressboksen monteres. Mull-pluggen må forbli installert.

- Løft døren for sideutkastet.

- Tilpass krokene på avviseren med hengselakslen på undersiden av døren.
- Senk avviseren inntil krokene er festet på hengselstangen til mull-døren.
- Løs ut avviseren og døren for sideutkast.

### STILLE BLADHØYDEN

Se *figure 7*.

Ved forsendelse blir hjulene på gressklipperen stilt på en lav klippehøyde. Før du tar i bruk gressklipperen for første dag, bør du justere kuttehøyden slik at den passer dine behov. En gjennomsnittlig plen skal være mellom 38 mm og 51 mm i kjølige måneder og mellom 51 mm og 70 mm i varme måneder.

### For å justere knivhøyden

- For å øke blad høyden, ta justeringsspaken og flytt den mot gressklipperens bakdel.
- For å senke blad høyden, ta justeringsspaken og flytt den mot gressklipperens front.

### BETJENING

#### ⚠ ADVARSEL

Vær alltid like forsiktig, selv når du er blitt kjent med apparatet. Husk at uforsiktighet i en brøkdøle av et sekund er nok til at du kan skade deg selv alvorlig.

#### ⚠ ADVARSEL

Bruk alltid øyebeskyttelse. Hvis denne forskriften ikke overholdes, kan det forårsake utsløyting av fremmedlegemer i øynene dine og alvorlige øyenskader.

#### ⚠ ADVARSEL

Bruk ikke andre deler eller tilbehør enn de som anbefales av fabrikanten til dette apparatet. Bruken av deler eller tilbehør som ikke anbefales kan medføre fare for alvorlige personskader.

#### ⚠ ADVARSEL

Inspiser alltid gressklipperen for skadede eller manglende deler og skader eller ujevn eller overdreven slitasje på kniven før bruk. Bruk av dette produktet med skadede eller manglende deler kan føre til alvorlig personskade.

- Ikke vipp gressklipperen når du starter motoren eller slår motoren på dersom ikke gressklipperen må vippes

## Norsk (Oversettelse av original bruksanvisning)

for å kunne starte. I dette tilfellet må gressklipperen ikke vippes mer enn høyst nødvendig og det er kun deler som vender vekk fra brukeren som kan vippes opp.

- Ikke start motoren dersom du står foran utladingsåpningen.
- Ikke plasser hender eller føtter under roterende deler. Hold deg alltid vekk fra utkaståpningen.

For fullstendige ladeinstruksjoner, se brukermanualen for batteripakken og ladere ført opp i spesiifis kasjonsseksjonen.

### FOR Å INSTALLERE BATTERIPAKKEN

Se *figure 8*.

- Løft opp og hold åpent batteridekslet.
- Tilpass batteriet til gressklipperens batteriport.
- Påse at låsehakene på begge sider av batteripakken er i inngrep og at batteripakken er sikret i laderen før bruken påbegynnes.
- Ikke sett inn isolatormøkkelen dersom maskinen ikke vil bli brukt umiddelbart.
- Steng døren.

### FOR Å FJERNE BATTERIPAKKEN

Se *figure 8*.

- Frigjør driftsbøylen for å stanse gressklipperen.
- Fjern isolatormøkkelen.
- Åpne batteridøren.
- Trykk inn batteriets utløserknapp på gressklipperen. Det vil føre til at batteriet stikker litt utenfor verktøyet
- Fjern batteripakken fra produktet.

### STARTE/STANSE KLIPPEREN

Se *figure 9*.

- Sett bryternøkkelen inn i sporet og trykk og hold nøkkelen.
- Trykk effektspaken oppover mot håndtaket for å starte gressklipperen og slipp nøkkelen.
- For å stoppe gressklipperen slippes bryterens kontrollspak.

**MERK** : En høy, skingrende lyd og gnister kan merkes når den elektriske motoren bremses ned. Dette er normalt.

### Funksjonsknapp

Denne gressklipperen har en funksjonsknapp på den bakre delen av motorhodet. Denne knappen er en manuell overdrive-knapp som endrer omdreiningshastigheten.

Ved å trykke inn knappen vil indikatorlyset tennes og gressklipperen gå over i høyhastighetsmodus. Du kan nå klippe meget tykt gress mer effektivt.

Ved å trykke inn denne knappen en gang til vil indikatorlyset slås av og gressklipperen gå over i automatmodus. Du

kan klippe saktere og dette moduset bidrar til å spare energi og sørger for at gressklipperen går lenger.

### GRESSKLIPPINGSRÅD

- Påse at gressklipperen ikke kommer i kontakt med steiner, pinner, ståltråd eller andre gjenstander som kan skade gressklipperens kniver eller motor. Ikke kjør gressklipperen over eiendomsmarkeringer eller metallstolper. Slike gjenstander kan bli slengt opp fra klipperen i enhver retning og forårsake alvorlige personskader på både operatør og tilskuere.
- For å sikre god helse i plenen bør alltid 1/3-del eller mindre av gressets totale lengde klippes.
- Ikke klipp vått gress, det vil feste seg til undersiden av lokket og hindre at gresset samles opp i bagen eller sprutes ut riktig.
- Nytt eller tykt gress kan kreve større klippehøyde.
- Undersiden på gressklipperen skal rengjøres etter hvert bruk for å fjerne gresskutt, blader, smuss og annet som har samlet seg.
- Når du kutter høyt gress, senk hastigheten på gange for å få en mer effektiv klipping og riktig utslipp av klippet gress.

**MERK**: Stopp alltid gressklipperen, la kniven stoppe helt og fjern isolatormøkkelen før det gjøres rent under gressklipperen.

### BRUK PÅ SKRÅNING

#### ADVARSEL

I skråninger er hovedproblemet at man lett kan miste fotfeste der fallulykker kan føre til alvorlige personskader. Ved bruk i skråninger må man være spesielt oppmerksom. Dersom du føler deg utrygg i en skråning, bør du ikke gjøre gressklippingen der. For din egen sikkerhet, ikke prøv å klippe gress på skråninger med en helling større enn 15 grader.

- Klipp gresset på tvers av skråninger, aldri opp og ned. Vær meget forsiktig når du skifter retning i en skråning.
- Se opp for hull, hjulspor, humper, steiner og andre skjulte gjenstander som kan føre til snubling og fall. Fjern alle gjenstander som steiner, trær, grener osv. som du kan snuble i eller som bladene kan slenge opp i luften.
- Sørg alltid for godt fotfeste. Fallulykker kan føre til alvorlige personskader. Slipp driftsbøylen umiddelbart dersom du føler at du er i ferd med å tape balansen.

### TØMMING AV GRESSBOKSEN

Se *figure 10*.

1. Stopp gressklipperen, sørg for at kniven står helt stille

## Norsk (Oversettelse av original bruksanvisning)

og fjern isolatørnøkkelen.

2. Løft bakkdøren.
3. Løft gressboksen i håndtakene for å fjerne den fra gressklipperen.
4. Tøm ut oppsamlet gress.
5. Løft opp bakkdøren og sett gressboksen tilbake på plass som beskrevet tidligere i denne manualen.

### VEDLIKEHOLD

#### ⚠ ADVARSEL

Før det foretas noen form for vedlikehold må det påses at gressklipperens batteri og isolatørnøkkel er fjernet for å unngå utilsiktet start med tilhørende fare for alvorlig personskade.

#### ⚠ ADVARSEL

Bruk kun originale reservedeler tilsvarende dem som skiftes ved service- og vedlikeholdsarbeider. Bruk av deler som ikke er originale kan føre til personskade eller feil på produktet.

#### ⚠ ADVARSEL

Hold motor og batterirom rent for gress, blader og overdrevne mengder fett. Det vil bidra til å redusere faren for brann.

### GENERELT VEDLIKEHOLD

Før hver gangs bruk, inspiser hele saken for skader, manglende eller løse deler som skruer, muttere, bolter, lokk, etc.

Stram til alt festeutstyret og lokk og ikke bruk saken før alle manglende eller skadede deler er skiftet. Kontakt Greenworks tools kundeservice for hjelp. Unngå bruk av løsemiddel når du rengjør plastdelene. De fleste plastikkstoffene vil bli skadet dersom forskjellige tilgjengelige løsemiddel brukes på gressklipperen. Bruk rene kluter til å fjerne skitt, støv, olje og fett, etc.

#### ⚠ ADVARSEL

Ikke på noe tidspunkt må du la bremsevæske, bensin, petroleumsbaserte produkter, rustopløsende oljer og lignende komme i kontakt med plastdelene. Kjemikalierne kan skade, svekke eller ødelegge plast, som i sin tur kan føre til alvorlig personskade.

Kontroller all mutter, bolter og skruer med jevne mellomrom at de er skrudd fast for å sikre at klipperen er i driftssikker stand.

Tørk over klipperen av og til med en tør klut. Ikke bruk vann.

### SMØRING

Alle lagert i dette produktet er smurt med tilstrekkelig mengde fi nere smøring for å holde livslengden ved normalt bruk. Derfor er det ikke behov for ytterligere smøring av lagert.

#### ⚠ ADVARSEL

Beskytt alltid hendene ved å bruke arbeidshansker og / eller ull fi ller rund kuttebladets kanter når vedlikehold utføres. Kontakt med kniven kan føre til alvorlig personskade.

#### ⚠ ADVARSEL

Du må ikke smøre noen av hjuledelene. Smøring kan føre til at hjulkomponentene ikke virker under bruk, som kan resultere i alvorlig personskade på brukeren, på gressklipperen eller annen tingskade.

### SKIFTE KUTTEBLADET

Se *figure 11-12*.

**MERK:** Bruk bare autoriserte erstatningskniver. Skift slitte og/eller skadede kniver og bolter i sett for å ivareta balansen.

- Stopp motoren og fjern isolatørnøkkelen. Sørg for at kniven har stoppet helt.
- Fjern batteripakken.
- Bikk gressklipperen over på siden.
- Klem et trestykke mellom bladet og gressklipperdekslet for å hindre at bladet snurrer rundt.
- Løsne knivbolten ved å dreie den mot venstre (sett fra bunnen av gressklipperen) med en 27 mm fastnøkkel eller pipenøkkel (medfølger ikke).
- Fjern knivbolten og kniven.
- Plasser den nye kniven på skaftet. Påse at kniven er korrekt festet ved at skaftet går gjennom knivens senterhull og de to bladstolpene på viften er satt inn i sine respektive hull på bladet. Påse at den er installert slik at de buede endene peker opp mot klipperdekslet og ikke ned mot bakken. Når den er korrekt plassert skal kniven være flatt mot viften.
- Skru inn knivbolten på håndtaket og stram til med fingrene.
- Trekk til mutteren mot venstre med momentnøkkel (medfølger ikke) for å sikre at bolten blir forsvarlig tilstrammet. Anbefalt tilstrammingsmoment for knivmutteren er 62,5-71,5 kgf cm (350-400 fotpund).

## Norsk (Oversettelse av original bruksanvisning)

### FEILSØKING

Problem	Mulig årsak	Løsning
Håndtaket er ikke i posisjon.	Låseboltene er ikke korrekt festet.	Juster høyden på håndtaket og påse at låseboltene er korrekt plasserte.
Gressklipperen starter ikke.	Batteriet har lav ladestatus.	Lad batteriet.
	Batteriet er ikke anvendelig eller vil ikke ta lading.	Erstatt batteriet.
Gressklipperen klipper gresset ujevnt.	Plenen er grov og ujevn eller klippehøyden er ikke korrekt innstilt.	Flytt hjulene til en høyere posisjon. Alle hjul må være innstilt på samme klippehøyde for at gressklipperen skal kunne klippe jevnt.
Gressklipperen mullklipper ikke korrekt.	Wet grass clippings are sticking to the underside of the deck.	Wait until the grass dries before mowing.
Gressklipperen er tung å skyve.	Vått gress har festet seg til undersiden av gressklipperdekslet.	Vent til gresset har tørket før du starter klipping.
Gressklipperen fyller ikke gressposen korrekt.	Klippehøyden er satt for lavt.	Hev klippehøyden.
Klipperen vibrerer ved høy hastighet.	Kniven er ubalansert, overdrevent eller ujevnt slitt.	Erstatt kniven.
	Motor shaft is bent.	Stopp motoren, fjern isolatornøkkelen og batteriet, trekk ut strømkontakten og undersøk for eventuelle skader. Lever hos et autorisert verksted for reparasjon før restart.
Motoren stopper mens den klipper.	Klippehøyden er satt for lavt.	Hev klippehøyden.
	Batteriet har ikke strøm.	Lad batteriet.

Dersom ikke disse løsningene løser problemet må et autorisert servicesenter kontaktes.

## Suomi (Alkuperäisten ohjeiden käännös)

Tuote on suunniteltu ja valmistettu Greenworks tools korkeiden luotettavuus-, käyttöystävällisyys- ja turvallisuusstandardien mukaisesti. Asianmukaisesti hoidettuna se toimii ongelmatta vuosia.

Takk for at du kjøpte et Greenworks tools-produkt.

**Säilytä tämä käsikirja tulevaa käyttöä varten**

### KÄYTTÖTARKOITUS

Tämä tuote on tarkoitettu kotinurmikon leikkuuseen. Leikkuuterän on pyrittävä suunnilleen sen alla olevan maanpinnan suuntaisesti. Jokaisen neljän pyörän tulee koskettaa maata ruohoa leikattaessa. Tämä on kävelevän käyttäjän takaa ohjattava ruohonleikkuri.

**HUOMAUTUS:** Ruohonleikkuria ei saa koskaan käyttää pyörät iri maasta, sitä ei saa vetää eikä sen päällä saa ajaa. Sitä ei tule käyttämään minkään muun kuin kodin nurmikon leikkaamiseen.

### YLEISET TURVALLISUUSÄÄNNÖT

#### ⚠ VAROITUS

Välttääksesi loukkaantumiset, lue ja pyri ymmärtämään tämän käyttäjän käsikirjan sisältö.

#### ⚠ VAROITUS

Älä käytä ruohonleikkuria ennenkuin olet lukenut ja sisäistänyt kaikki tässä käyttäjän käsikirjassa olevat ohjeet, turvallisuutta koskevat säännöt jne. Ohjeiden laiminlyönti voi johtaa onnettomuuksiin, kuten sähköiskuun, tulipaloon ja/tai vakavaan loukkaantumiseen.

#### ⚠ VAROITUS

Laitetta on käytettävä akun kanssa. Akkukäyttöistä laitetta käytettäessä on aina ryhdyttävä perusvarotoimiin tulipalon, akkuvuodon ja loukkaantumisen välttämiseksi.

### KÄYTTÄJÄN TURVALLISUUS

- Ruohonleikkuri on riittävän voimakas pystyäksesi amputoimaan käden tai jalan ja sinkoamaan kappaleita. Turvaohjeiden laiminlyönti voi aiheuttaa vakavia ruumiinvammoja tai kuoleman.
- Älä anna lasten tai käyttööheita tuntemattomien ihmisten käyttää laitetta. Paikalliset säädökset saattavat asettaa rajoituksia käyttäjän iälle.
- Pysy valppaana, katso mitä teet ja käytä tervettä järkeä ruohoa leikatessasi. Älä leikkaa ruohoa, jos olet väsynyt tai alkoholiin, huumausaineiden tai lääkkeiden vaikutuksen alainen. Tarkkaamattomuus laitetta käytettäessä saattaa johtaa vakavaan

loukkaantumiseen.

- Käytä paksuja pitkiä housuja, pitkähihaista paitaa, saappaita ja hansikkaita. Älä käytä löysiä vaatteita, shortseja tai sandaaleja tai kulje paljasjaloin.
- Käytä aina sivusuojilla varustettuja suojalaseja. Käytä suojanaamaria, jos työntekosi on pölyistä.
- Seiso aina tukevasti. Pidä vakaa tasapaino. Älä kurkota liian pitkälle. Liian pitkälle kurkotta minen saattaa johtaa tasapainon menettämiseen.
- Kävele, älä koskaan juokse.
- Leikkaa ruoho rinteissä poikittain eikä koskaan ylös alas. Ole erityisen varovainen vaihtaessasi suuntaa rinteessä.
- Älä leikkaa ruohoa jyrkänteiden, ojen, hyvin jyrkkien rinteiden tai töyräiden lähellä. Jos saatta huonon jalansijan, voit liukastua, kaatua ja loukkaantua.
- Suunnittele leikkuujärjestys siten, että materiaalia ei purkaudu tielle, päällysteelle, sivullisten päälle jne. Vältä myös poistoainesta sinkoutumasta seinää tai muita esteitä vasten, sillä se saattaa singota takaisin päällesi.

### TYÖYMPÄRISTÖ

- Älä koskaan leikkaa ruohoa, jos lähistöllä on ihmisiä, erityisesti lapsia, tai lemmikkejä.
- Leikkaa ruoho aina päivänvalossa tai hyvässä keinovalossa.
- Älä käytä laitetta räjähdysalttiissa paikoissa, kuten helposti syttyvien nesteiden tai kaasujen tai pölyn läheisyydessä. Työkalu saattaa kipinöidä, mikä saattaa sytyttää pölyn tai höyryt.
- Osat, kuten ruohonleikkurin terä, voivat aiheuttaa vakavia vammoja. Tarkista huolella alue, jolla laitetta käytetään, ja poista kaikki kivet, tikut, metallikappaleet, johdot, luut, lelut ja muut vierasesineet.
- Älä käytä laitetta märässä ruohossa tai sateessa.
- Muista, että ruohonleikkurin käy t t äjä on vastuunalainen vahingoista ja vaaroista, jotka hän aiheuttaa muille ihmisille ja heidän omaisuuksilleen.

### PUUTARHATYÖKALUN KÄYTTÖ JA HOITO

- Tarkista laite aina ennen käyttöä silmämääräisesti terien, terän pulttien ja leikkuuosan kulumisen ja vaurioiden varalta.
- Vaihda kuluneet tai vioittuneet terät ja pultit sarjoina säilyttääksesi tasapainon.
- Varmista aina, että ruuvit ja mutterit ovat tiukasti kiinni, jotta leikkuri olisi aina turvallinen ja käyttövalmis.
- Tarkasta usein ruohon keräyssäkin tilia ja mahdollinen kulumisen ja vaurioituminen.

## Suomi (Alkuperäisten ohjeiden käännös)

- Vaihda kuluneet ja vahingoittuneet osat.
- Älä jätä ruohonleikkurin akkua suoraan auringonpaisteeseen.
- Älä pakota laitetta. Se hoitaa työt paremmin ja turvallisemmin sillä vauhdilla, jota varten se on suunniteltu.
- Älä ylikuormita ruohonleikkuria. Pitkän, paksun ruohon leikkaaminen voi hidastaa moottorin nopeutta tai saada sen sammumaan. Kun leikkaat pitkää, paksua ruohoa, voit vähentää kuormitusta leikkaamalla ensin korkeammalla leikkauskorkeudella.
- Pysäytä terä, kun ylität sorapintoja.
- Vedä ruohonleikkuria taaksepäin ainoastaan, jos se on aivan välttämätöntä. Jos laitetta on peruutettava seinän tai esteen luota, katso ensin alas ja taaksesi, jotta et kompastu tai vedä laitetta jaloillesi.
- Pysäytä terä(t), jos laitetta on kallistettava ylitettäessä muita kuin ruohopintoja tai ennen kuin kuljetat laitetta leikkausalueelle tai sieltä takaisin.
- Älä koskaan käytä laitetta, jos suojat tai suojukset ovat epäkunnossa tai ilman suojalaitteita, kuten ohjauslevyjä ja/tai ruoholaatikoja.
- Sammuta moottori ohjeiden mukaisesti ja pidä kädet ja jalat poissa leikkualueelta.
- Älä koskaan kannu ruohonleikkuria silloin, kun se on käynnissä.
- Irrota virta-avain seuraavissa tapauksissa:
  - aina kun jätät laitteen valvomatta
  - ennen tukoksen poistamista
  - ennen laitteen tarkastusta, puhdistusta ja huoltoa
  - vierasesineeseen törmättyä, tarkista laite vaurioiden varalta ja suorita tarpeelliset korjaukset ennen ruoholaatikon tyhjentämistä.
  - jos laite alkaa täristä epänormaalisti (tarkista välittömästi)
  - kun laite ei ole käytössä ja kun se varastoidaan
  - kun lataat ja irrotat/asennat akkua.
- Vältä koloja, uria, möykkyjä, kiviä ja muita piilossa olevia esteitä. Epätasaisessa maastossa voit liukastua, kaatua ja loukkaantua.
- Jos laite alkaa täristä epänormaalisti, sammuta moottori ja selvitä tärinän syy. Vaihda terä, jos se on kulunut epätasaisesti tai mitenkään voittunut. Tärinä on yleensä vaurioitus ongelmaa.
- Jos laite osuu vierasesineeseen, noudata seuraavia vaiheita:
  - Sammuta laite vapauttamalla kaasuvipu, odottamalla kunnes terät pysähtyvät täysin ja irrottamalla virta-avaimen.
  - Tarkista laite huolella vaurioiden varalta.

- Vaihda terä, jos se on mitenkään voittunut. Huolla mahdolliset vauriot ennen uudelleen käyttöä.
- Käytä oikeita välineitä. Älä käytä laitetta muuhun kuin sille tarkoitettuun tarkoitukseen.
- Kun leikkuri ei ole käytössä, se tulee säilyttää hyvin ilmastoidussa, kuivassa ja lukitussa paikassa poissa lasten ulottuvilta. Myös virta-avain tulee irrottaa.
- Älä altista laitetta sateelle tai kosteudelle. Puutarhatyökaluun joutunut vesi kasvattaa sähköiskun vaaraa.
- Noudata valmistajan käyttöohjeita ja lisäosien asentamista koskevia ohjeita. Käytä ainoastaan valmistajan hyväksymiä lisäosia.

### AKKUKÄYTTÖISEN TYÖKALUN KÄYTTÖ JA HOITO

- Käytä lataukseen ainoastaan valmistajan suosittelemaa laturia. Laturin käyttö yhteensopimattoman akun kanssa voi aiheuttaa tulipalon vaaran.
- Käytä sähkötyökalu ainoastaan sitä varten suunniteltujen akkujen kanssa. Muiden akkujen käyttö voi johtaa loukkaantumiseen ja tulipaloon.
- Kun akkua ei käytetä, pidä se erillään metalliesineistä, kuten paperiliittimistä, kolikoista, avaimista, nauloista, ruuveista ja muista pienistä metalliesineistä, jotka voivat yhdistää akun navat. Akun napojen oikosulkeminen voi aiheuttaa palovammoja ja tulipalon.
- Jos akkua käsitellään väärin, siitä voi vuotaa nestettä; älä kosketa sitä. Jos kosketat sitä vahingossa, huuhtele se vedellä. Jos nestettä pääsee silmiin, hakeudu lisäksi lääkärin hoitoon. Akusta vuotanut neste voi ärsyttää ihoa ja aiheuttaa palovammoja.

### HUOLTO

- Ainoastaan pätevien huoltohenkilöiden tulee huoltaa ruohonleikkuri. Epäpätevien henkilöiden huoltoja korjaustoimet voivat johtaa leikkurin käyttäjään kohdistuviin vakaviin vammoihin tai leikkurin vioittumiseen.
- Käytä vaihdossa yksinomaan alkuperäisiä varaosia. Hyväksymättömien osien käyttö voi johtaa leikkurin käyttäjään kohdistuviin vakaviin vammoihin tai leikkurin vioittumiseen.

### HUOLTO

- Irrota laite käytön jälkeen ja ennen varastointia akusta ja tarkista, onko se voittunut.
- Kun laite ei ole käytössä, pidä se lasten ulottumattomissa.
- Laitetta saa korjata vain valtuutetut huoltomiehet.
- Käytä ainoastaan alkuperäisiä valmistajan suosittelemaa lisävarusteita ja varaosia.

## Suomi (Alkuperäisten ohjeiden käännös)

### ⚠ HUOMAUTUS

Leikkuupää pyörii vielä muutaman sekunnin virran katkaisemisen jälkeen.







- Sähkötyökalun todellisen käytön aikainen tärinä saattaa poiketa ilmoitetusta kokonaisarvosta, laitteen käyttövastava riippuen.
- Raporttien mukaan laitteiden tärinä voi joidenkin kohdalla myötävaikuttaa Raynaud's Syndromen (Raynaudin oireen) ilmenemiseen. Oireita ovat pistely, turpautus ja sormien kalpeneminen, yleensä kylmässä ilmassa. Perinnölliset tekijät, kylmyys ja kosteus, ruokavalio, tupakointi sekä työtavat voivat kaikki myötävaikuttaa näiden oireiden ilmenemiseen. Tällä hetkellä ei tiedetä, millainen tärinä tai sille altistuminen vaikuttaa tähän sairauteen, tai onko tärinä ylipäätään sen aiheuttaja. Käyttäjä voi ehkäistä tärinän aiheuttamia vaikutuksia seuraavasti:
  - Pidä itsesi lämpimänä kylmällä säällä. Käytä laitteen käytön aikana käsineitä, jotta kätesi ja ranteesi pysyvät lämpöisinä. Raporttien mukaan kylmä ilma on tärkeä tekijä Raynaud's Syndromen (Raunaudin oireiden) ilmenemisessä.
  - Harjoita kunkin käyttöjakson jälkeen liikuntaa, jotta verenkierto lisääntyy.
  - Pidä työn aikana säännöllisesti taukoja. Rajoita päivittäisen tärinän määrä.
- Jos mitään yllä mainittuja oireita ilmenee, lopeta heti laitteen käyttö ja kerro oireista lääkärille.

Säilytä nämä ohjeet. Pidä ne aina saatavilla ja neuvo muita ruohonleikkurin käyttäjiä lukemaan ne. Jos lainaat laitteen, lainaa mukana myös ohjeet.

### SYMBOLI

Laitteessa saattaa olla joitakin seuraavista symboleista. Tutustu niihin ja opi niiden merkitys. Kun ymmärrät ne oikein, osaat käyttää tuotetta paremmin ja turvallisemmin.

V	Jännite
A	Ampeeria
Hz	Hertz
W	Watti
Hrs	Tuntia
	Kaksoiseristysrakente
	Käyttäjän turvallisuutta koskeva varoitus.

	Käyttäjän on luettava ja ymmärrettävä käyttöohjeet ennen tämän laitteen käyttöä, jotta onnettomuusriski pienenee.
	Älä altista laitetta sateelle tai kosteudelle.
	Varo, etteivät sivulliset loukkaannu ruohonleikkurin sinkoamien vierasesineiden takia.
	Pidä kaikki sivulliset (erityisesti lapset ja lemmikit) vähintään 15 metrin päässä työalueesta.
	Pidä kädet ja jalat poissa terästä ja leikkuualueelta.
	Sammuta moottori ja irrota virta-avain ennen säätöjä, puhdistusta ja tuotteen jättämistä valvomatta hetkeksikin.
	Älä käytä ruohonleikkuria rinteessä, jonka kaltevuus on yli 15°. Leikkaa ruoho rinteissä poikittain eikä koskaan ylös alas.
	Varo sähköiskun vaaraa.
	Anna laitteen kaikkien osien pysähtyä täysin, ennen kuin kosketat niitä.
	Laturi on tarkoitettu ainoastaan sisäkäyttöön.

### YMPÄRISTÖNSUOJELU

 Käytöstä poistettavia sähkölaitteita ei pidä hävittää talousjätteiden mukana. Ne on mahdollisuuksien mukaan pantava kiertoon. Kierrätysohjeita antavat kunnan viranomaiset ja vähittäiskauppiat.

 Kun käytetyt tuotteet ja pakkausmateriaalit viedään erilliseen keräykseen, materiaalit voidaan kierrättää ja uusiokäyttää. Kierrätettyjen materiaalien uusiokäyttö estää ympäristön saastumista ja vähentää raaka-aineiden tarvetta.

Hävitä akut niiden käyttöiän päättyessä ottamalla



## Suomi (Alkuperäisten ohjeiden käännös)

Batteries ympäristö huomioon.



Akku sisältää materiaalia, joka on vaarallista käyttäjälle ja ympäristölle. Se on irrotettava ja hävitettävä erikseen laitoksessa, joka ottaa vastaan litiumioniakkuja.

### HUOLTO

Huolto kaipaa suurta huolellisuutta ja hyvää työkalun tuntemusta: Se on annettava pätevän teknikon tehtäväksi. Suosittelemme, että viet työkalun korjattavaksi lähimpään valtuutettuun liikkeeseen. Käytä vaihdossa yksinomaan alkuperäisiä varaosia.

Tällä tuotteella on monia ominaisuuksia, jotka tekevät sen käytöstä miellyttävän ja mukavan.

Tuotteen kehityksessä on ollut etusijalla turvallisuus, suorituskyky ja luotettavuus, joten sitä on helppo huoltaa ja käyttää.

### VAROITUS

Konetyökalun käyttö voi johtaa vieraiden esineiden sinkoutumiseen silmiisi, mikä voi aiheuttaa vakavan silmävaurion. Ennen konetyökalun käytön aloitusta käytä aina suojasilmälaseja, sivusuojilla varustettuja suojalaseja tai tarvittaessa koko kasvonsuojusta. Suosittelemme käytettäväksi kasvonsuojusta silmälasien päällä tai sivusuojilla varustettuja vakiosuojalaseja. Käytä aina silmiensuojainta, johon merkitty sen täyttävän normin EN 166.

### KUVAUS

1. Kaasuvipu
2. Moottorin ohjauskaapeli
3. Yläkahva
4. Alakädensija
5. Korkeudensäätövipu
6. Akkutilan kansi
7. Etupyörä
8. Takapyörä
9. Ruoholaatikko
10. Akku
11. Laturi
12. Kahvan nuppi
13. Nuppi
14. Ruuvi
15. Ruoholaatikon kädensija
16. Takaluukku
17. Taempi purkuaukko
18. Luukun tappi
19. Koukut
20. Virta-avain
21. Terä
22. Moottorin akseli

23. Tuuletin
24. Terän pultti
25. Terän tapit
26. Akun vapautuspainike
27. Takapyörän suojus
28. Taka-akseli
29. Silppuripistoke
30. Puupalikka (ei mukana)
31. Säättöavain (ei mukana)

### TEKNISET TIEDOT

Ruohonleikkurit	2502007
Jyrsintäleveys	51 cm
Leikkuukorkeus	25 mm - 80 mm
Nopeus ilman kuormaa	2800/3300 rpm
Taattu äänipaineen taso	LpA :76dB(A), K:3.0
Taattu äänitehon taso	LwA :96 dB(A)
Tärinätaso	<2.5 m/s <sup>2</sup> , K=1.5
Ruoholaatikon tilavuus	60 L
Kokonaispaino	62 lbs (28.1 kg)(akun kanssa)
Sarjanumero	Viittaa tuotteen nimikilpeen
Varaterä (uusi)	2916867
Varaterä (alkuperäinen)	2916987
Akku	Litiumioni
Mallinumero	2914907 / 2914607
Nimellisjännite	82 V
Akkulaturi	
Mallinumero	2914707
Virrankulutus	230V AC 50/60Hz 2.5A
Lähtö	82V DC

### VAROITUS

Use of any other battery packs may result in a risk of fire, electric shock, or injury to persons.

### TUNNE RUOHONLEIKKURISI

Katso kuvaa 1.

## Suomi (Alkuperäisten ohjeiden käännös)

Laitteen turvallinen käyttö edellyttää, että käyttäjä ymmärtää sen sekä tämän käsikirjan tiedot sekä suoritettavan tehtävän. Tutustu kaikkiin ominaisuuksiin ja turvallisuusääntöihin ennen laitteen käyttämistä.

### AKKUMITTARI

Akkumittari mittaa akussa jäljellä olevan latauksen määrää.

### RUOHOLAATIKKO

Ruoholaatikko kerää ruoholeikkujätteet ja estää niitä leviämästä nurmikolle leikkaamisen aikana.

### KORKEUDENSÄÄTÖVIVU

Leikkuukorkeutta voidaan säätää korkeudensäätövivulla.

### MOOTTORIN OHJAUSKAPELI

Ruohonleikkurin yläkädensijassa sijaitseva moottorin ohjauskaapeli kytkee moottorin ja terän päälle ja pois.

### AVAINKYTKIN

Avainkytkin on asetettava lukkoon, ennen kuin ruohonleikkuri voidaan käynnistää.

### SILPPURIPISTOKE

Ruohonleikkurissa on silppuripistoke, joka peittää takana olevan poistoaukon, jolla leikkuri voi leikata ruohoa toistuvasti pienemmäksi silpuksi.

### SIVULLA OLEVA POISTO-OHJAIN

Käytä ruohonleikkurin sivulla olevaa poisto-ohjainta, kun ruoho on liian pitkää silputtavaksi tai kun haluat purkaa leikkujätteet sivulle. Sivussa olevaa poistohjainta käytettäessä syntyvät ruoholeikkujäte ovat huomattavasti suurempia kuin silppuripistokkeella ja sivusilppurilevyllä syntyvät.

### SIVULLA OLEVA POISTOLUUKKU

Ruohonleikkurissa on luukku, joka peittää sivussa olevan poistoaukon, jonka ansiosta leikkurin terä voi leikata ruohoa toistuvasti pienemmäksi silpuksi, kun käytetään silppuripistoketta; muussa tapauksessa se ohjaa leikkujätteen keräyspussiin.

### KOKOONPANO

#### PAKKAUKSEN PURKAMINEN

Tämä laite on koottava.

- Ota tuote ja lisälaitteet varoen ulos laatikosta. Tarkista, että laatikko sisältää kaikki pakkauslistan osat.

### ⚠ VAROITUS

Älä käytä laitetta, jos jokin pakkauslistan osista on jo asennettu laitteeseen pakkausta purettaessa. Valmistaja ei asenna listan osia tuotteeseen, vaan käyttäjän on hoidettava niiden asennus. Jos laite kootaan virheellisesti, sen käyttö voi johtaa vakaviin vammoihin.

- Tarkista tuote huolella ja varmista, että se ei ole vioittunut kuljetuksen aikana.
- Älä hävitä pakkausmateriaaleja, ennen kuin olet tarkastanut tuotteen ja käyttänyt sitä tyydyttävästi.
- Jos jokin osa on vioittunut tai puuttuu, soita Greenworks tools asiakaspalveluun ja pyydä apua.

### LÄHETYSLUETTELO

- Ruohonleikkurit
- Avainkytkin
- Ruoholaatikko
- Silppuripistoke
- Sivulla oleva poisto-ohjain
- Käyttöohjeet

### ⚠ VAROITUS

Jos osia puuttuu, älä käytä työkalua ennen, kuin olet hankkinut puuttuvan osan. Jos tuotetta käytetään osan puuttuessa tai ollessa viallisia, käyttäjä voi loukkaantua vakavasti.

### ⚠ VAROITUS

Älä yritä tehdä muutoksia työkaluun tai liittää siihen lisävarusteita, joita ei suositella käytettäväksi tämän tuotteen kanssa. Jokainen sellainen muutos tai korjaus on väärinkäyttöä ja voi johtaa vaarallisiin, vakaviin loukkaantumisiin johtaviin tilanteisiin.

### ⚠ VAROITUS

Älä kytke virta-avainta, ennen kuin laite on täysin koottu ja olet valmis leikkaamaan ruohoa. Muutoin se voi käynnistyä tahattomasti, mikä saattaa aiheuttaa vakavan vamman.

## Suomi (Alkuperäisten ohjeiden käännös)

### ⚠ VAROITUS

Jotta välttyisit vahinkokäynnistymisiltä, jotka voivat aiheuttaa vakavan loukkaantumisen, poista akku tuotteesta aina kun asennat osia..

### ⚠ VAROITUS

Älä koskaan käytä ruohonleikkuria ilman, että asianmukaiset suojalaitteet ovat paikoillaan ja toimivat. Älä koskaan käytä leikkuria, jos turvalaitteet ovat viallisia. Tämän tuotteen käyttö silloin, kun osat ovat viallisia tai niitä puuttuu, voi johtaa vakavaan loukkaantumiseen.

### ALEMMAN KAHVAN AVAAMINEN JA SÄÄTÖ

*Katso kuvaa 2.*

- Vedä molemman puolen kahvan nuppeja ja kierrä niitä 90° löysentääksesi alempia kahvoja molemmin puolin.
- Siirrä alemmat kahvat käyttöasentoon. Voit nostaa tai laskea kahvan mukavaan asentoon. Valittavia asentoja on kolme (3). Vapauta kahvan nupit lukitaksesi alemman kahvan paikoilleen.

**HUOMAUTUS:** Varmista, että molemmat puolet ovat samassa asennossa.

### ASENTAMINEN YLÄ-KAHVA

*Katso kuvaa 3.*

- Kohdista ylempään ja alemman kahvan asennusreiät. Aseta lukkopulkit paikoilleen ja kiristä ne nupuilla. Toista toisella puolella.

### RUOHOLAATIKON ASENTAMINEN

*Katso kuvaa 4.*

- Nosta taka poistoaukko
- Nosta ruohonkeräintä kahvasta ja aseta taemman purkuluukun alle siten, että ruohonkeräimen kourut istuvat luukun tangossa.
- Vapauta taempi purkuluukku alas. Oikein asennettuna ruohonkeräimen kourut kulkevat taemman purkuluukun aukkojen läpi.

### SILPPURIPISTOKKEEN ASENTAMINEN

*Katso kuvaa 5.*

- Pidä taempaa purkuluukku ylhäällä.
- Ota kiinni silppurin pistokkeen kahvasta ja asenna se kuvan mukaisesti lievässä kulmassa.
- Työnnä silppuripistoke tukevasti paikoilleen.
- Laske taempi purkuluukku alas.

### SIVULLA OLEVAN POISTO-OHJAIMEN ASENTAMINEN

*Katso kuvaa 6.*

**HUOMAUTUS:** Kun käytät sivulla olevaa poisto-ohjainta, älä asenna ruoholaatikkoa. Silppuripistokkeen tulee pysyä asennettuna.

- Nosta sivulla olevaa purkuluukku.
- Kohdista ruohonohjaimen kourut luukun alapuolella olevan saranatapin kanssa.
- Laske ohjainta, kunnes sen kourut lukittuvat silppurin luukun saranatappiin.
- Vapauta ruohonohjain ja sivulla oleva purkuluukku.

### TERÄN KORKEUDEN SÄÄTÄMINEN

*Katso kuvaa 7.*

Ruohonleikkurin leikkuukorkeus on asetettu matalaksi kuljetuksen ajaksi. Säädä leikkuukorkeus nurmikolle parhaiten sopivaksi ennen ensimmäistä käyttökertaa. Nurmikon tulee tavallisesti olla pituudeltaan 38-51 mm viileinä kuukausina ja 51-70 mm kuumina kuukausina.

#### Terän korkeuden säätäminen

- Nosta terää siirtämällä korkeudensäätövipua leikkurin takaosaa kohti.
- Laske terää siirtämällä korkeudensäätövipua leikkurin etuosaa kohti.

### KÄYTTÖ

#### ⚠ VAROITUS

Älä unohda valppautta kun olet oppinut laitteen käytön. Muista aina, että hetken kestävä huolimattomuus voi johtaa vakavaan loukkaantumiseen.

#### ⚠ VAROITUS

Käytä aina suojalaseja. Tämän ohjeen laiminlyönti voi aiheuttaa roskien sinkoutumista silmiin käytön aikana ja aiheuttaa täten vakavia silmävammoja.

#### ⚠ VAROITUS

Älä käytä muita, kuin valmistajan tälle laitteelle suosittelemia varaosia ja lisävarusteita. Muiden, kuin suositeltujen varaosien ja lisävarusteiden käyttö voi aiheuttaa vakavaa loukkaantumisvaaraa.

## Suomi (Alkuperäisten ohjeiden käännös)

### **VAROITUS**

Tarkista ruohonleikkuri aina puuttuvien ja vioittuneiden osien ja terän vaurioiden, epätasaisuuden ja liiallisen kulumisen varalta. Jos tuotetta käytetään osan puuttuessa tai ollessa viallisia, käyttäjä voi loukkaantua vakavasti.

- Älä kallista ruohonleikkuria moottoria käynnistäessäsi, ellei ruohonleikkuria ole kallistettava, jotta se käynnistyisi. Älä tällöin kallista laitetta enemmän kuin on täysin välttämätöntä, ja nosta ainoastaan sitä osaa, joka on pois päin käyttäjästä.
- Älä käynnistä moottoria silloin, kun seisot ruohonkeruuaukon edessä.
- Älä laita käsiä tai jalkoja lähelle pyöriäviä osia tai niiden alle. Pysy aina kaukana purkaukosta..

Täydet latausohjeet on teknisissä tiedoissa lueteltujen akkujen ja laturien käyttöohjeissa.

### **AKUN ASENTAMINEN**

See *figure 8*.

- Pidä akun suojusta ylhäällä.
- Kohdista akku ruohonleikkurin akkutilaan.
- Varmista ennen käyttöä, että akun vapautuspainike napsahtaa paikoilleen ja että akku istuu asianmukaisesti ja tukevasti leikkurissa.
- Jos laitetta ei käytetä heti, älä aseta virta-avainta lukkoon.
- Sulje luukku.

### **AKUN IRROTTAMINEN**

Katso *kuvaa 8*.

- Sammuta laite vapauttamalla kaasuvipu.
- Irrota virta-avain.
- Avaa akkukansi.
- Paina ruohonleikkurin akun vapautuspainiketta. Tällöin akku tulee hieman ulos laitteesta.
- Remove battery pack from the product.

### **RUOHONLEIKKURIN KÄYNNISTÄMINEN/SAMMUTUS**

Katso *kuvaa 9*.

- Aseta avainkytkin aukkoon ja paina ja pidä avainta.
- Käynnistä ruohonleikkuri vetämällä tehovipua kädensijaa vasten ja vapauttamalla avain.
- Sammuta ruohonleikkuri vapauttamalla kytkimen hallintavipu.

**HUOMAUTUS:** Sähkömoottorin hidastuessa saattaa kuulua kimeää ääntä ja ilmetä kipinöitä. Tämä on

normaalia.

### **Toimintopainike**

Tässä ruohonleikkurissa on toimintopainike käyttöön takaosassa. Tämä painike on manuaalinen ohituspainike, joka muuttaa kierroslukua.

Kun tätä painiketta painetaan, merkkivalo syttyy ja leikkuri toimii suurella nopeudella. Voit leikata ruohoa tehokkaammin ruohon ollessa hyvin tiheää.

Kun tätä painiketta painetaan uudelleen, merkkivalo sammuu ja leikkuri palaa automaattitilaan. Voit leikata ruohoa hitaasti, ja tämä tila säästää energiaa, jolloin leikkuri toimii kauemmin.

### **LEIKKUUVINKKEJÄ**

- Varmista, että nurmikolla ei ole kiviä, tikkuja, lankoja tai muita vierasesineitä, jotka voisivat vioittaa ruohonleikkurin teriä tai moottoria. Älä leikkaa ruohoa rajapyykkien tai metallipylväiden päällä. Tämän kaltaiset esteet saattavat vahingossa sinkoutua leikkurista mihin tahansa suuntaan ja aiheuttaa leikkurin käyttäjän ja muiden henkilöiden vakaviin loukkaantumisiin.
- Jotta nurmikko pysyisi terveenä, leikkaa aina enintään kolmasosa ruohon pituudesta.
- Älä leikkaa märkää ruohoa, se tarkkuu leikkurin pohjaan ja estää ruohon saantia särkeihin ja poistumista leikkurista.
- Uusi tai paksu ruoho voi edellyttää kapeampaa leikkuualuetta tai suurempaa leikkuukorkeutta.
- Puhdista leikkurin pohjasta ruoho, lehdet, lika ja kaikki muu sinne kertynyt jokaisen käyttökerran jälkeen.
- Pitkää ruohoa leikatessasi, kulje hitaammin ja tehosta näin leikkuuta ja ruohon poistumista leikkurista.

**HUOMAUTUS:** Pysäytä ruohonleikkuri, anna terien pysähtyä täysin ja irrota virta-avain aina ennen kuin puhdistat ruohonleikkurin alaosaa. stop, and remove the isolator key before cleaning underneath the mower.

### **RINTEESSÄ TOIMIMINEN**

### **VAROITUS**

Rinteet ovat merkittävä syy tasapainon menettämiseen ja kaatumiseen, joka saattaa johtaa vakavaan loukkaantumiseen. Rinteessä toimiminen vaatii erityistä varovaisuutta. Jos sinua huolestuttaa rinteessä, älä leikkaa sitä. Oman turvallisuutesi vuoksi, älä yritä leikata rinteitä, joiden kaltevuussuhde on yli 15 astetta.

- Leikkaa ruoho rinteissä poikittain eikä koskaan ylös alas. Ole erityisen varovainen vaihtaessasi suuntaa rinteessä.

## Suomi (Alkuperäisten ohjeiden käännös)

- Vältä koloja, uria, kiviä, piilossa olevia esteitä ja möykkyjä, joihin saatat kompastua. Korkeassa nurmikossa saattaa olla piilossa esteitä. Poista kaikki esteet kuten kivet, kepit, ja muut esineet, joihin saatat kompastua tai jotka voivat sinkoutua terästä.
- Seiso aina tukevasti. Kompastuminen ja kaatuminen saattaa johtaa vakavaan loukkaantumiseen. Jos tunnet menettäväsi tasapainon, vapauta kaasuvipu välittömästi.
- Älä leikkaa ruohoa jyrkänteiden, oijen tai pengerten vierestä, jossa saatat menettää jalansijan tai tasapainosi.

### RUOHOLAATIKON TYHJENTÄMINEN

Katso kuvaa 10.

1. Pysäytä ruohonleikkuri, anna terien pysähtyä täysin ja irrota virta-avain.
2. Nosta takaluukku.
3. Irrota ruoholaatikko ruohonleikkurista nostamalla kahvoista.
4. Tyhjennä säkki.
5. Nosta takaluukku ja asenna ruoholaatikko tässä käsikirjassa aiemmin kuvatulla tavalla.

### HUOLTO

#### ⚠ VAROITUS

Ennen kuin huollat laitetta, varmista että sen akku ja virta-avain on irrotettu, jotta sitä ei voi käynnistää vahingossa, sillä siitä voisi koitua vakava vamma.

#### ⚠ VAROITUS

Tuotteen huollossa tulee käyttää ainoastaan valtuutettuja varaosia. Muunlaisten varaosien käyttö voi osoittautua vaaralliseksi ja vaurioittaa tuotetta.

#### ⚠ VAROITUS

Pidä moottori ja akkukotelot puhtaina ruohosta, lehdistä ja liiallisesta rasvasta. Tämä auttaa vähentämään tulipalon vaaraa.

### YLEISHUOLTO

Tarkista koko tuote aina ennen käyttöä vaurioiden ja puuttuvien ja löysien osien – kuten ruuvien, muttereiden, pulttien, tulppien jne.– varalta.

Kiristä kaikki liittimet ja tulpat; älä käytä tuotetta, ennen kuin kaikki puuttuvat ja vioittuneet osat on vaihdettu. Soita Greenworks tools asiakaspalveluun ja pyydä apua. Älä puhdista muoviosia liuottimilla. Suurin osa muoveista ei siedä markkinoilla olevia määrättyjä liuotteita, jotka vahingoittavat niitä. Poista lika, pöly, öljy, rasva tms. puhtailla rievuilla.

#### ⚠ VAROITUS

Älä koskaan päästä jarrunesteitä, bensiiniä, öljytuotteita, läpäiseviä öljyjä tms. kosketuksiin muoviosien kanssa. Kemikaalit voivat vioittaa, heikentää ja tuhota muovia, mikä saattaa aiheuttaa vakavan loukkaantumisen.

Varmista aina, että ruuvit ja mutterit ovat tiukasti kiinni, jotta leikkuri olisi aina turvallinen ja käyttövalmis.

Pyyhi leikkuri silloin tällöin puhtaaksi kuivalla rätilällä. Älä käytä vettä.

### VOITELU

Kaikki tämän tuotteen laakerit on voideltu siten, että niitä ei tarvitse voidella uudelleen koko tuotteen käyttöajan aikana, mikäli tuotetta käytetään normaaliolosuhteissa. Täten käyttäjän ei tarvitse huolehtia laakereiden voitelemisesta.

#### ⚠ VAROITUS

Käytä suojakäsineitä ja/tai kääri terän ympärille kangasta huoltaessasi terää. Terän koskettaminen voi aiheuttaa vakavan vamman.

#### ⚠ VAROITUS

Älä voitele pyörän osia. Voitelu voi saada pyöräkomponentit rikkoutumaan, mikä voi aiheuttaa vakavan vamman käyttäjälle tai vaurion ruohonleikkurille tai muulle omaisuudelle.

### LEIKKUUTERÄN VAIHTAMINEN

Katso kuvaa 11-12.

**HUOMAUTUS** : Käytä ainoastaan valtuutettuja vaihtoteriä. Vaihda kuluneet tai vioittuneet terät ja pultit sarjoina säilyttääksesi tasapainon.

- Sammuuta moottori ja irrota virta-avain. Anna terän pysähtyä täysin.
- Irrota akku laitteesta.
- Käännä leikkuri kyljelleen.
- Työnnä puupala terän ja leikkurin väliin siten, että terä ei pääse pyörimään.
- Löysennä terän pulttia kiertämällä sitä vastapäivään (ruohonleikkurin pohjalta katsottuna) 27 mm kiinto- tai holkkivaiemalla (ei mukana).
- Irrota terän pultti ja terä.
- Aseta uusi terä akselille. Varmista, että terä istuu asianmukaisesti siten, että sen keskellä olevan reiän läpi kulkee akseli ja sen reiässä on kaksi tappia. Varmista, että se on asennettu siten, että kaareva pää osoittaa yölspäin ruohonleikkurin runkoa kohden,

## Suomi (Alkuperäisten ohjeiden käännös)

ei maata kohden. Terän tulee oikein asetettuna istua tasaisesti puhallinta vasten.

- Kierrä terän pultti akseliin ja kiristä sormenpäillä.
- Kiristä terän mutteria kiertämällä sitä myötäpäivään

momenttiavaimella (ei mukana), jotta pultti tulee oikealle kireydelle. Terän mutterin suositeltu vääntömomentti on 62.5~71.5 kgf cm (350-400 in. lb).

### VIANHAKU

Ongelma	Mahdollinen syy	Ratkaisu
Kädensija ei ole oikeassa asennossa.	Lukkopultit eivät istu asianmukaisesti.	Säädä kädensijan korkeus ja varmista, että pultit on asennettu asianmukaisesti.
Ruohonleikkuri ei käynnisty.	Akun varaus on vähissä.	Lataa akku.
	Akku on joki viallinen tai ei hyväksy latausta.	Vaihda akku.
Ruohonleikkuri leikkaa ruohoa epätasaisesti.	Nurmikko on karkeaa tai epätasaista tai leikkuukorkeutta ei ole asetettu asianmukaisesti.	Siirrä pyörät korkeampaan asentoon. Kaikki pyörät tulee asettaa samalle leikkuukorkeudelle, jotta ruohonleikkuri leikkaisi tasaisesti.
Ruohonleikkuri ei silppua asianmukaisesti.	Märät ruoholeikkujätteet tarttuvat ruohonleikkurin alapuolelle.	Anna ruohon kuivua ennen leikkuuta.
Ruohonleikkuria on vaikea työntää.	Ruoho on pitkää, leikkuri ja terä laahautuvat paksua ruohoa leikatessa tai leikkuukorkeus on liian matala.	Nosta leikkuukorkeutta.
Ruohonleikkuri ei pussita ruohoa asianmukaisesti.	Leikkuukorkeus on asetettu liian matalaksi.	Nosta leikkuukorkeutta.
Ruohonleikkuri tärisee korkeimmilla nopeuksilla.	Terä on epätasapainossa, liian kulunut tai kulunut epätasaisesti	Vaihda terä.
	Moottorin akseli on taipunut.	Sammuta moottori, irrota virtaavain ja akku, irrota virtalähde ja tarkista vahingot. Korjauta pätevässä huoltoliikkeessä ennen kuin käynnistät leikkurin uudelleen.
Moottori sammuu leikkuun aikana.	Leikkuukorkeus on asetettu liian matalaksi.	Nosta leikkuukorkeutta.
	Akussa ei ole virtaa.	Lataa akku.

Jos nämä ratkaisut eivät ratkaise ongelmaa, ota yhteys valtuutettuun huoltoon.

## Magyar (Az eredeti útmutató fordítása)

A termék a Greenworks tools megbízhatóságot, könnyű kezelhetőséget és a kezelő biztonságát szem előtt tartó magas szintű szabványai szerint lett tervezve és gyártva. Megfelelő karbantartás mellett évekig stabil, problémamentes teljesítményt fog nyújtani.

Déköjeme vám za nákup výrobu firmy Greenworks tools.

**Örizz meg a kézikönyvet, hátha a jövőben szüksége lehet rá**

### RENDELTELTÉSSZERŰ HASZNÁLAT

A termék kizárólag otthoni fűnyírásra alkalmas. A vágókésnek nagyjából párhuzamosan kell fogognia a talajfelszínnel, amelyen tolja a fűnyírót. Fűnyírás közben mind a négy keréknek érintkeznie kell a talajjal. A fűnyíró mögött gyalogló tempóban kell haladni.

**MEGJEGYZÉS:** A fűnyírót tilos használni, ha a kerekek nincsenek a talajon, és tilos húzni vagy ráúlni. Az otthoni pázsiton kívül semmi más nyírására vagy vágására nem használható.

### ÁLTALÁNOS BIZTONSÁGI ELŐÍRÁSOK

#### FIGYELMEZTETÉS

A sérülések kockázatának csökkentése érdekében a felhasználónak el kell olvasnia és meg kell értenie a kezelői kézikönyv tartalmát.

#### FIGYELMEZTETÉS

Ne próbálja használni a fűnyírót addig, amíg alaposan el nem olvasta, és meg nem értezte teljesen a kezelői kézikönyvben található összes utasítást, biztonsági előírást, stb. Ennek figyelmen kívül hagyása olyan baleseteket eredményezhet, amelyek áramütést, tüzet és/vagy súlyos személyi sérülést okozhatnak.

#### FIGYELMEZTETÉS

A gépet az akkumulátorról kell működtetni. Akkumulátoros gépek használatakor a tűz, az akkumulátor szivárgása és a személyi sérülés veszélyének csökkentése érdekében mindig be kell tartani az alapvető biztonsági óvintézkedéseket.

### SZEMÉLYI BIZTONSÁG

- A fűnyíró levághatja a kezét és a lábát, valamint tárgyakat vehet ki. Az összes biztonsági utasítás figyelmen kívül hagyása súlyos sérülést vagy halált eredményezhet.
- Ne hagyja, hogy gyerekek vagy a gép használatát nem ismerő felnőttek használják a gépet. A helyi előírások korlátozhatják a kezelő életkorát.

- A fűnyíró használatakor legyen mindig éber, figyeljen arra, amit csinál és használja a józan eszét. Ne működtesse a fűnyírót, ha fáradt, ha alkohol, gyógyszer vagy tudatmódosító szerek hatása alatt áll. Ha a gép használata közben nem figyel oda arra, amit csinál, az súlyos személyi sérüléshez vezethet.
- Viseljen vastag anyagból készült hosszú nadrágot, hosszú ujjú ruhadarabokat, csizmát és kesztyűt. Ne vegyen fel laza ruhát, rövidnadrágot, szandált, illetve ne legyen mezítláb.
- Mindig viseljen oldalellenzővel rendelkező védősisakot. Poros műveletek végzésekor viseljen arcmaszkot.
- Mindig biztosan álljon. Stabilan álljon és vegyen fel megfelelő egyensúlyt. Ne hajoljon ki túlságosan. A túlzott kihajlás egyensúlyvesztést eredményezhet.
- Gyalogoljon, ne fusson.
- A leejtőkn keresztül ne nyírjon, soha ne felfelé és lefelé haladva. A leejtőn való irányváltás közben legyen különösen óvatos.
- Ne nyírjon mélyedések, árkok, túlzottan meredek lejtők vagy töltések közelében. A nem stabil tartás csúszási vagy esési balesetet okozhat.
- Tervezze meg a nyírás útvonalát, hogy elkerülje a levágott anyag tárgyak utak, járdák, nélzőlődök és hasonlók felé történő kiürítését. Szintén kerülje el, hogy a kiürített anyag falakra vagy akadályokra kerüljön, ahonnan visszapatlanhat a kezelő felé.

### MUNKATERÜLET

- Soha ne nyírja a fűvet, ha emberek - különösen gyerekek - vagy háziállatok vannak a közelben.
- Mindig nappal vagy jó mesterséges megvilágítás mellett nyírja le a fűvet.
- A gépet ne működtesse robbanásveszélyes környezetben, például robbanásveszélyes folyadékok, gázok vagy porok jelenlétében. A gépben szikrák keletkezhetnek, amik begyűjthetik a port vagy a gözőket.
- A fűnyíró kése által eltalált tárgyak súlyos személyi sérüléseket okozhatnak. Alaposan vizsgálja át a területet, ahol a gépet használni szeretné, és távolítsa el minden követ, fadarabot, fémdarabot, drótot, csontot, játékokat vagy más idegen tárgyat.
- Ne használja a gépet vizes fűben vagy esőben.
- Jegyezze meg, hogy a kezelő vagy a felhasználó felelős a más embereknek vagy tulajdonuknak okozott veszélyekért vagy balesetekért.

### KERTI GÉPEK HASZNÁLATA ÉS KARBANTARTÁSA

- Használat előtt mindig vizsgálja át vizuálisan a szerszámot, és ellenőrizze, hogy a kések, a kések

## Magyar (Az eredeti útmutató fordítása)

csavarjai valamint a vágószerelvény nincsenek elhasználódva és nem sérültek meg.

- Az egyensúly megtartása érdekében az elhasználódott vagy sérült késeket és csavarokat teljes készletben cserélje ki.
- Gyakori időközönként ellenőrizze a csavaranyák, csavarok és fejescsavarok megfelelő meghúzását, hogy a gép biztonságos üzemi állapotban legyen.
- Rendszeresen ellenőrizze a fűgyűjtő kopását vagy károsodását.
- Cserélje ki az elhasználódott és sérült alkatrészeket.
- Ne hagyja az akkumulátort a fűnyíróban, ha azt közvetlen napfény éri.
- Ne erőltesse a gépet. A gép jobban teljesít és biztonságosabban dolgozik olyan sebesség használatakor, amilyenre azt tervezték.
- Ne terhelje túl a fűnyírót. Hosszú, sűrű fű vágása a motor fordulatszámának csökkenését vagy az áramellátás megszakítását okozhatja. Hosszú, vastag fű nyírásakor egy nagyobb magasságban végzett első vágás segít csökkenteni gép terhelését.
- Kavicsos felületeken való áthaladásakor állítsa le a fűnyírót.
- Ne húzza vissza a fűnyírót, hacsak nem elkerülhetetlen. Ha vissza kell húznia a gépet egy faltól vagy akadálytól, először nézzen le és maga mögé, nehogy elesen vagy a lábaira húzza a gépet.
- Állítsa le a kés(eke)t, ha a gépet a szállításhoz meg kell dönteni a nem füves területeken, valamint amikor a nyírní kivánt területre szállítja vagy onnan elviszi a gépet.
- Soha ne működtesse a gépet hibás védőburkolatokkal vagy védőlemezekkel, illetve biztonsági berendezések, például felhelyezett terelőlemez és/vagy fűgyűjtő nélkül.
- Az utasításoknak megfelelően indítsa be a motort, a kezét és a lábát tartsa távol a vágási területtől.
- Ne emelje fel és ne szállítsa a fűnyírót működő motorral.
- Az alábbi esetekben vegye ki az áramtalanító kulcsot:
  - amikor felügyelet nélkül hagyja a gépet
  - eltömődés megszüntetése előtt
  - ellenőrzés, karbantartás vagy a gépen végzett bármilyen művelet megkezdése előtt
  - idegen tárgyak eltalálása után, vizsgálja meg a készüléket sérülések tekintetében, és szükség esetén végezze el a javításokat
  - a fűgyűjtő tisztítása előtt.
  - ha a gép szokatlanul kezd rezegni (ellenőrizze azonnal)

- használaton kívül és a gép tárolásakor
- újratöltéskor és az akkumulátor eltávolításakor/ behelyezésekor.

- Kerülje a lyukakat, keréknyomokat, köveket és más rejtett tárgyakat. Az egyenetlen talaj csúszási vagy esési balesetet okozhat.
- Ha a gép szokatlanul kezd rezegni, állítsa le a motort, és azonnal keresse meg a szokatlan viselkedés okát. Cserélje ki a kést, ha egyenetlenül elhasználódott vagy bármilyen módon megsérült. A rezgés általában hibára utaló jel.
- Ha a gép idegen tárggyal ütközik, kövesse a következő lépéseket:
  - Állítsa a le gépet a teljesítményszabályozó kar kiengedésével, várjon, amíg a kés teljesen megáll, és ezután vegye ki az áramtalanító kulcsot.
  - Sérülést keresve alaposan vizsgálja át a gépet.
  - Cserélje ki a kést, ha bármilyen módon megsérült. A fűnyíró újraindítása és a használatának folytatása előtt javítsa meg az esetleges sérüléseket.
  - A megfelelő gépet használja. Ne használja a gépet a rendeltetésétől eltérő munkákra.
- When not in use, mower should be stored in a Használaton kívül a fűnyírót jól szellőző, száraz helyen kell tárolni - gyerekektől elzárva. Az áramtalanító kulcsot szintén el kell távolítani.
- Ne tegye ki a gépet esőnek vagy nedves környezet hatásának. A kerti gépekbe kerülő víz növeli az áramütés kockázatát.
- A tartozékok megfelelő összeszereléséhez és használatához kövesse a gyártó utasításait. Csak a gyártó által engedélyezett tartozékokat használja

### AKKUMULÁTOROS SZERSZÁMGÉP HASZNÁLATA ÉS KARBANTARTÁSA

- Csak a gyártó által megadott töltővel töltsd az akkumulátorokat. Töltő használata nem kompatibilis akkumulátorral akár tűzveszélyt is okozhat.
- A szerszámokat csak a hozzájuk való akkumulátorokkal üzemeltesse. Más akkumulátorok használata tűzveszélyes lehet, és sérüléseket okozhat.
- Az akkumulátort használaton kívül tartsa távol más fém tárgytól, úgymint gemkapcsoktól, érméktől, kulcsoktól, szövegektől, csavaroktól vagy más kisméretű fém tárgytól, amelyek rövidre zárhatják a két érintkezőt. Az akkumulátor érintkezőinek rövidre zárása tüzet vagy égéseket okozhat.
- Nem megfelelő körülmények esetén folyadék távozhat az akkumulátorból, kerülje az azzal való érintkezést. Ha mégis érintkezik vele, öblítse le vízzel. Ha a folyadék szembe kerül, forduljon orvoshoz. Az akkumulátorból kifolyt folyadék irritációt vagy égéseket okozhat.



## Magyar (Az eredeti útmutató fordítása)

### KARBANTARTÁS

- A termék szervizelését csak szakképzett szervizszakemberrel szabad elvégezni. A nem szakképzett szakember által végzett szervizelés vagy karbantartás a kezelő súlyos sérülését vagy a termék károsodását eredményezheti.
- A termék szervizeléskor csak azonos cserealkatrészeket használjon. Nem engedélyezett alkatrészek használata a felhasználó személyi sérülését vagy a termék károsodását okozhatja.

### KARBANTARTÁS

- Használat után és tárolás előtt válassza le a gépet az akkumulátorról, és ellenőrizze sérülések tekintetében.
- Használaton kívül gyerekektől elzárva tárolja a gépet.
- A gépet csak hivatalos szerviz javíthatja.
- Csak a gyártó által ajánlott cserealkatrészeket és tartozékokat használjon.

### ▲ FIGYELEMFELHÍVÁS

Kikapcsolás után a vágófeje még néhány másodpercig tovább forog.







- A vibrációs szint a szerszám gép tényleges használat során elérheti a nyilatkozatban szereplő teljes értéket; ez függ a gép használatának módjától.
- Arról számoltak be, hogy a gépek használata során fellépő vibráció bizonyos személyeknél hozzájárulhat az úgynevezett Raynaud-szindróma (Raynaud's Syndrome) nevű állapot kialakulásához. A tünetei lehetnek: az ujjak zsibbadása, elfehéredése, szúrások érzése, amelyek hidegnek kitéve gyakran felerősödnek. Az örökös tényezők, a hidegnek kitettség és verejtékezés, a diéta, a dohányzás és munka közben alkalmazott fogások valószínűleg mind hozzájárulhatnak ezen tünetek megjelenéséhez. Jelenleg nem ismert, hogy pontosan mi, a vibráció, vagy az annak való kitettség mértéke lehet-e felelős az állapot kialakulásáért. A vibráció hatásainak csökkentése érdekében a kezelőnek be kell tartani az alábbi óvintézkedéseket:
  - Hideg időben tartsa melegen a testét. A gép használatakor viseljen kesztyűt a kéz és a csukló melegen tartásához. Arról számoltak be, hogy a hideg időjárásnak fontos szerepe van a Raynaudszindróma kialakulásában.
  - Bizonyos időtartamú használat után mindig végezzen gyakorlatokat a vérkeringés javításához.
  - Gyakran tartson munkaszünetet. Korlátozza a napi munkaidőt.
- Ha ezen állapot bármelyik tünetét tapasztalja, azonnal

hagyja abba a munkát, és tájékoztassa az orvosát a tünetekről.





Őrizze meg ezt az útmutatót. Időnként olvassa el és használja olyanok betanítására, akik használhatják a terméket. Ha kölcsönadja valakinek a gépet, adja hozzá a használati utasítást is.

### SZIMBÓLUM

A következő szimbólumok némelyike szerepelhet a terméken. Tanulmányozza ezeket és tanulja meg a jelentésüket. Ezen szimbólumok megfelelő értelmezése lehetővé teszi a termék jobb és biztonságosabb használatát.

V	Feszültség
A	Amper
Hz	Hertz
W	Watt
Hrs	Órára
	Kettős szigetelésű felépítés
	Óvintézkedések a biztonsága érdekében.
	A sérülés kockázatának csökkentése érdekében a felhasználónak a termék használata előtt el kell olvasnia, és meg kell értenie a kezelői kézikönyvet.
	Ne tegye ki a gépet esőnek vagy nedves környezet hatásának.
	Különösen ügyeljen arra, hogy a bámszokdók nehegy megsérüljenek a fűnyíró által kibotott idegen tárgyaktól.
	Az nézelődők, különösen a gyerekek és a háziállatok, legyenek legalább 15m -es távolságra a használati területtől.
	A kezét és a lábát tartsa távol a késétől és a vágási területtől.

## Magyar (Az eredeti útmutató fordítása)

	Kapcsolja ki a gépet és vegye ki az áramtalanító kulcsot a gép beállítása, tisztítása előtt, valamint ha bármilyen időtartamra felügyelet nélkül hagyja azt.
	Ne használja 15-nál meredekebb lejtőn. A leejtőkön keresztbe nyírjon, soha ne felfelé és lefelé haladva.
	Legyen tudatában az áramütés veszélyének.
	Megérintésük előtt várja meg, a gép összes alkarészei teljesen megállnak.
	A töltő csak beltéri használatra alkalmas.

### KÖRNYEZETVÉDELEM



A kiselejtezett elektromos termékeket nem szabad a háztartási hulladékkal együtt kidobni. Ezeket újra kell hasznosítani, ha van rá lehetőség.

Az újrahasznosítással kapcsolatban érdeklődjön a helyi önkormányzatnál vagy a termék forgalmazójánál.



A használt termékek és csomagolások szelektív gyűjtése lehetővé teszi az anyagok újrahasznosítását és újbóli felhasználását. Az újrahasznosított anyagok ismételt felhasználása segít megakadályozni a környezetszennyezést és csökkenti a nyersanyagigényt.

A hasznos élettartamuk végén környezetbarát módon Batteries dobja ki az akkumulátorokat.



Az akkumulátor Önre és a környezetre veszélyes anyagot tartalmaz. Ezért ezt ki kell venni a termékből és meg kell semmisíteni egy lítium-ion akkumulátorokat feldolgozó létesítményben.

### KARBANTARTÁS

szervizelés különös f igyelmet és hozzáértést igényel, és csak szakképzett szerelő végezheti el. Javasoljuk, hogy a szervizeléskor a terméket vigye a legközelebbi hivatalos szervizközpontba javítás céljából. Szervizeléskor csak azonos cserealkatrészeket használjon.

A terméknek számos olyan funkciója van, ami kényelmesebbé és élvezetesebbé teszi a használatát. A termék kifejlesztésekor a biztonságot, a teljesítményt és a megbízhatóságot tartottuk szem előtt, valamint a könnyű karbantarthatóságot és használatot.

### ▲ FIGYELMEZTETÉS

Elektromos szerszámgépek használata közben idegen tárgyak repülhetnek a szemébe, amelyek súlyos szemkárosodást okozhatnak. A szerszámgép használata előtt mindig vegyen fel védőszemüveget vagy oldalellenzőkkel ellátott szemvédőt, és szükség esetén egy a teljes arcot takaró sisakot. Javasoljuk, hogy a szemüveg vagy az oldalellenzőkkel felszerelt védőszemüveg mellett viseljen széles látószögű biztonsági álarcot is. Csak olyan szemvédőt viseljen, ami megfelel az EN 166 szabványnak.

### A KÉSZÜLÉK RÉSZEI

1. Teljesítményszabályozó kar
2. Motor vezérlőkábele
3. Felső fogantyú
4. Alsó fogantyú
5. Magasságállító kar
6. Akkumulátorfedél
7. Elülső kerék
8. Hátsó kerék
9. Fűgyűjtő
10. Akkumulátor
11. Töltő
12. Fogantyú gombja
13. Gomb
14. Csavar
15. Fűgyűjtő fogantyúja
16. Hátsó ajtó
17. Hátsó üritőnyílás
18. Ajtórúd
19. Kampók
20. Kulcskapcsoló
21. Kés
22. Motortengely
23. Ventilátor
24. Késrögzítő csavar
25. Késrögzítők
26. Akkumulátor kioldógomb
27. Mulcsozó csatlakozó
28. Oldalsó kiürítő terelejtő
29. Oldalsó kiürítő ajtaja
30. Egy darab fa (nincs a készletben)
31. Szorítókulcs (nincs a készletben)

### MŰSZAKI ADATOK

Fűnyíró	2502007
Marási szélesség	51 cm
Vágásmagasság	25 mm - 80 mm

## Magyar (Az eredeti útmutató fordítása)

Üresjárat fordulatszám	2800/3300 ford./perc.
Garantált hangnyomásszint	LpA :76dB(A), K:3.0
Garantált hangteljesítményszint	LwA :96 dB(A)
Vibrációs szint	<2.5 m/s <sup>2</sup> , K=1.5
Fűgújtó térfogata	60 L
Nettó tömeg	62 lbs (28.1 kg) (akkumulátorral)
Sorozatszám	Lásd a termék adattábláján
Pótkés (új)	2916867
Pótkés (eredeti)	2916987
Akkumulátor	Lítiumion
Típuszám	2914907 / 2914607
Névleges feszültség	82 V
Akkumulátortöltő	
Típuszám	2914707
Bemenet	230V AC 50/60Hz 2.5A
Kimenet	82V DC

### FIGYELMEZTETÉS

Más akkumulátorok használata tűzveszélyt, áramütést vagy személyi sérüléseket eredményezhet.

### ISMERJE MEG A FŰNYÍRÓT

Lásd 1. ábrát.

A szerszám biztonságos használatához szükség van a terméken lévő és a használati útmutatóban található információk megértésére, és az elvégezni kívánt feladat ismeretére. A termék használata előtt ismerkedjen meg az összes működési jellemzővel és biztonsági előírással.

### AKKUMULÁTOR-MÉRŐ

Az akkumulátor-mérő méri az akkumulátorban maradt töltés mennyiségét.

### FŰGYŰJTŐ

A fűgújtó összegyűjti a fűnyesedéket, és megakadályozza, hogy fűnyírás közben az a pázsitra ürítődjön ki.

### MAGASSÁGÁLLÍTÓ KAR

A magasságállító kar lehetővé teszi a vágásmagasság beállítását.

### MOTOR VEZÉRLŐKÁBELE

A motornak a fűnyíró felső fogantyúján található vezérlőkábele kapcsolja össze és szét a motort és a kést.

### KULCSKAPCSOLÓ

A kulcskapcsolót be kell helyezni a fűnyíró beindítása előtt.

### MULCSOZÓ CSATLAKOZÓ

A fűnyíró fel van szerelve mulcszóval, amely lefedi a hátsó kiürítő nyílást, így lehetővé teszi a fűnyíró kése számára, hogy levágja és tovább aprítsa a fűvet finomabb nyesedékké.

### OLDALSÓ KIÜRÍTŐ TERELŐJE

Használja az oldalsó kiürítés terelőlemezt a fűnyírón, ha a fű túl magas a mulcsozáshoz vagy amikor az oldalsó kiürítést preferálja. Az oldalsó kiürítő terelőjének használatával kapott fűnyesedék sokkal nagyobb méretű, mint a mulcszó csatlakozó és az oldalsó mulcszó lemez használatakor kapott.

### OLDALSÓ KIÜRÍTŐ AJTAJA

A fűnyíró fel van szerelve egy az oldalsó kiürítő nyílást lefedő ajtóval, ami lehetővé teszi, hogy a fűnyíró levágja és tovább aprítsa a fűvet nagyobb nyesedékké, ha a mulcszó fel van szerelve, vagy a gyűjtőzsákba küldje azt, ha az fel van szerelve.

### ÖSSZESZERELÉS

#### KICSOMAGOLÁS

A termék összeszerelést igényel.

- Óvatosan vegye ki a terméket és a kiegészítőket a dobozból. Ellenőrizze, hogy a rakjegyzékben szereplő összes tétel megvan.

## Magyar (Az eredeti útmutató fordítása)

### ▲ FIGYELMEZTETÉS

Ne használja ezt a terméket, ha kicsomagoláskor a rakjegyékben szereplő valamelyik alkatrész már fel van szerelve a termékre. A jegyzékben szereplő alkatrészeket a gyártó nem szerelte a termékre, azok a vásárló általi összeszerelést igényelnek. A nem megfelelően összeszerelt termék használata komoly személyi sérüléshez vezethet.

- Figyelmesen vizsgálja át a terméket, és bizonyosodjon meg róla, hogy a szállítás során nem tört el és nem sérült meg semmi.
- Amíg figyelmesen át nem vizsgálta és nem működtette a terméket, addig ne dobja ki a csomagolását.
- Ha bármelyik alkatrész megsérült vagy hiányzik, segítségért hívja a Greenworks tools szervizközpontot

### RAKJEGYZÉK

- Fűnyíró
- Kulcskapcsoló
- Fűgyűjtő
- Mulcsozó csatlakozó
- Oldalsó kiürítő terelője
- Kezelői kézikönyv

### ▲ FIGYELMEZTETÉS

Ha bármilyen alkatrész megsérült vagy hiányzik, addig ne működtesse a terméket, amíg nem pótolta azokat. A termék sérült vagy hiányzó alkatrésszel való használata súlyos személyi sérüléshez vezethet.

### ▲ FIGYELMEZTETÉS

Ne próbálja módosítani a terméket vagy olyan kiegészítőket előállítani, amelyeknek a termékkel való használata nem javasolt. Az ilyen módosítás vagy megváltoztatás helytelen használatnak minősül és veszélyes körülményeket eredményezhet, amelyek komoly személyi sérüléshez vezethetnek.

### ▲ FIGYELMEZTETÉS

Ne helyezze be az áramtalanító kulcsot addig, amíg be nem fejezte a szerelést és fel nem készült a fűnyírásra. A befejezetlen összeszerelés véletlen indítást és súlyos személyi sérülést okozhat.

### ▲ FIGYELMEZTETÉS

Az akár súlyos sérüléseket is eredményező véletlen beindítás elkerülése érdekében mindig vegye ki az akkumulátort a termékből, ha alkatrészeket szerel fel.

### ▲ FIGYELMEZTETÉS

Tilos a fűnyíró úgy működtetni, ha a biztonsági berendezések nincsenek felszerelve vagy nem működnek. Ne használja a fűnyírót sérült biztonsági eszközökkel. A termék sérült vagy hiányzó alkatrésszel való használata komoly személyi sérüléshez vezethet.

### AZ ALSÓ FOGANTYÚ KIHAJTÁSA ÉS BEÁLLÍTÁSA

Lásd 2. ábrát.

- Húzza meg és forgassa el a fogantyú gombokat 90°-kal mindkét oldalon az alsó fogantyúk kioldásához.
- Állítsa az alsó fogantyúkat használati pozícióba. A fogantyút felemelheti vagy leeresztheti egy Önnek kényelmes helyzetbe. 3 pozíció közül választhat. Engedje el a fogantyú gombokat az alsó fogantyú rögzítéséhez a beállított helyzetben.

**MEGJEGYZÉS:** A megfelelő rögzítéshez ügyeljen arra, hogy mindkét oldalon ugyanabba a pozícióba állítsa a fogantyút.

### A FELSŐ FOGANTYÚ FELSZERELÉSE

Lásd 3. ábrát.

- Igazítsa egybe a felső fogantyúban és az alsó fogantyúban található rögzítőfuratokat. Helyezze be a kapupántcsavarokat, és a gombokkal húzza meg azokat. Ismételje meg az eljárást a másik oldalon.

### A FŰGYŰJTŐ FELSZERELÉSE

Lásd 4. ábrát.

- Emelje fel a hátsó kiürítő ajtáját.
- Emelje fel a fűfogót a fogantyújánál fogva, és helyezze a hátsó kiürítő ajtó alá, úgy, hogy a fűfogón lévő kampók beüljenek az ajtórúdiba.
- Oldja ki a hátsó kiürítő ajtót. Megfelelő beszerelés esetén a fűfogón lévő kampók túlnyúlnak a hátsó kiürítő ajtó nyílásain.

### A MULCSOZÓ FELSZERELÉSE

Lásd 5. ábrát.

- Emelje fel és tartsa úgy a hátsó kiürítő ajtáját.
- Fogja meg a mulcsozót a fogantyújánál, és helyezze be az ábrán látható módon, kissé megdöntve.
- Nyomja a helyére a mulcsozó csatlakozó, hogy

## Magyar (Az eredeti útmutató fordítása)

biztonságosan rögzüljön.

- Engedje le a hátsó kiürítő ajtáját.

### AZ OLDALSÓ KIÜRÍTŐ TERELŐJÉNEK FELSZERELÉSE

Lásd 6. ábrát.

**MEGJEGYZÉS:** Az oldalsó kiürítő terelőlemez használatakor ne szerelje fel a fűgyűjtőt. A mulcsozó csatlakozót felszerelve kell hagyni.

- Emelje fel az oldalsó kiürítő ajtáját.
- A terelőn lévő kampókat igazítsa az ajtó alján található csuklórúdhhoz.
- Engedje le a terelőlemez, amíg a kampók nem rögzülnek a mulcsozó ajtájának csuklórúdján.
- Oldja ki a fűterelőt és az oldalsó kiürítő ajtáját.

### A KÉS MAGASSÁGÁNAK BEÁLLÍTÁSA

Lásd 7. ábrát.

Szállításkor a fűnyíró kerekei a legalacsonyabb vágási pozícióba van állítva. A fűnyíró első használata előtt a gyepnek megfelelően állítsa be a vágási pozíciót. A hideg hónapokban a gyep átlagos magassága 38 – 51 mm közötti kell legyen, a melegebb hónapokban pedig 51 – 70 mm közötti.

#### A kés magasságának beállítása

- A késmagasság növeléséhez fogja meg a magasságállító kart, és tolja a fűnyíró hátulja felé.
- A késmagasság csökkentéséhez fogja meg a magasságállító kart, és tolja a fűnyíró eleje felé.

## HASZNÁLAT

### ⚠ FIGYELMEZTETÉS

A készülék kiismerése ne készítse fi gyelmének csökkentésére. Soha ne feledje, hogy egy pillanatnyi fi gyemlenség is elegendő ahhoz, hogy súlyosan megsérüljön.

### ⚠ FIGYELMEZTETÉS

Mindig viseljen védőszemüveget. Ennek az előírásnak a be nem tartása által a felhasználó szemébe idegen test kerülhet és ez súlyos szemsérülést okozhat.

### ⚠ FIGYELMEZTETÉS

Kizárólag a gyártó által ezen készülékhez előírt alkatelmeket és tartozékokat használjon. A nem előírt alkatelmek és tartozékok használata súlyos sérülésekkel járó baleseteket idézhet elő.

### ⚠ FIGYELMEZTETÉS

Használat előtt mindig vizsgálja át a fűnyíró hiányzó vagy sérült alkatrészeket keresve, valamint a kést is sérülések, egyenetlen vagy túlzott elhasználódás tekintetében. A termék sérült vagy hiányzó alkatrésszel való használata súlyos személyi sérüléshez vezethet.

- Ne döntse meg a fűnyíró a motor beindítása vagy bekapcsolása közben, hacsak nem pont a beindításhoz kell megdönteni a fűnyíró. Ebben az esetben, ne döntse meg a szükségesnél jobban, és csak a kezelőtől távolabb eső részt emelje fel.
- Ne indítsa be a motort, amikor az üritőcsúszda előtt áll.
- Ne helyezze kezét vagy lábát a forgó részek alá vagy közelébe. Mindig tartsa tisztán a kiürítő nyílást

A feltöltésre vonatkozó teljes útmutatót a műszaki adatok fejezetben megadott akkumulátorok és töltők Használati utasításában olvashatja el.

### AZ AKKUMULÁTOR BEHELYEZÉSE

Lásd 8. ábrát.

- Emelje fel és tartsa úgy az akkumulátor fedelét.
- Igazítsa egybe az akkumulátort a fűnyíró akkumulátornyílásával.
- Ügyeljen rá, hogy az akkumulátor kioldógomb bepattanjon a helyére, és az akkumulátor teljesen be legyen ülve a helyére és rögzítve legyen a termékben a használat megkezdése előtt.
- Ha a gépet nem fogja azonnal használni, akkor ne helyezze be az áramtalanító kulcsot.
- Zárja be az ajtót.

### AZ AKKUMULÁTOR ELTÁVOLÍTÁSA

Lásd 8. ábrát.

- Engedje fel a teljesítményszabályozó kart a termék leállításához.
- Vegye ki az áramtalanító kulcsot.
- Nyissa ki az akkumulátorfedelét.
- Nyomja meg az akkumulátor kioldógombot a fűnyíró. Ezáltal az akkumulátor egy kicsit kiemelkedik a gépből.

## Magyar (Az eredeti útmutató fordítása)

- Vegye ki az akkumulátort a termékből.

### A FÜNYÍRÓ BEINDÍTÁSA/LEÁLLÍTÁSA

Lásd 9. ábrát.

- Helyezze a kapcsolókulcsot a foglalatba, és tartsa a kulcsot.
- Húzza a teljesítményszabályozó kart felfelé a fogantyú felé, és engedje fel a kulcsot a fűnyíró elindításához.
- A fűnyíró leállításához engedje fel a kapcsoló vezérlőkart.

**MEGJEGYZÉS:** Éles zaj és szikrázás lehet tapasztalható az elektromos motor lelassulásakor. Ez normális, nem jelez meghibásodást.

### Funkciógomb

Ez a fűnyíró a hajtófej alsó végén fel van szerelve egy funkciógombbal. A gomb egy manuális felülíró gomb, amely a fordulatszámot változtatja.

Nyomja meg a gombot, a jelzőlámpa kigyullad, és a fűnyíró nagyfordulatú üzemmódba vált. Hatékonyabban vághatja a nagyon vastag fűvet.

Nyomja meg a gombot újra, a jelzőlámpa kialszik, és a fűnyíró automata üzemmódba vált. Ebben az üzemmódban lassan vághat, amivel energiát takarít meg és a fűnyíró hosszabb ideig képes működni.

### FÜNYÍRÁSI TIPPEK

- Ügyeljen rá, hogy a pázsiton ne legyenek kövek, fadarabok, vezetékek és más tárgyak, amik károsíthatják a fűnyíró késeit vagy a motort. Ne tolja át a fűnyírót jelző- vagy más fémből készült oszlopokon. Az ilyen tárgyakat a fűnyíró váratlanul bármelyik irányba kivetheti, és ezzel súlyos személyi sérülést okozhat a kezelőnek vagy más személyeknek.
- Ha egészséges pázsitot szeretne, mindig csak a fű teljes magasságának az egyharmadát vagy kevesebbet nyírja le.
- Ne vágjon nedves fűvet, rátapad a burkolat aljára, és akadályozza a levágott fű zsákba továbbítását vagy kiürítését.
- Friss vagy magas fű esetében kisebb vágásszélesség vagy nagyobb vágásmagasság beállítására lehet szükség.
- Minden használat után tisztítsa meg a fűnyíró burkolatának alját, hogy eltávolítsa a fűnyesedéket, leveleket, koszt és más összegyűlt lerakódást.
- Magas fű vágásakor csökkentse a haladási sebességet, hogy sokkal hatékonyabban tudjon vágni és a levágott fű kiürítse megfelelő legyen.

**MEGJEGYZÉS:** A fűnyíró aljának tisztítása előtt mindig állítsa le a fűnyírót, hagyja teljesen megállni a késeket és vegye ki az áramtalanító kulcsot.

### HASZNÁLAT LEJTŐN

#### **▲ FIGYELMEZTETÉS**

A lejtők komoly személyi sérüléssel járó csúszással és ésszel kapcsolatos balesetek fő okozói. A lejtőkön való használat különleges fi gyelmet igényel. Ha nem érzi magabiztosnak magát a lejtőn, ne nyírja azt. A biztonsága érdekében ne próbáljon 15 foknál meredekebb lejtőkön fűvet nyírni.

- A leejtőkön keresztbe nyírjon, soha ne felfelé és lefelé haladva. A lejtőn való irányváltás közben legyen különösen óvatos.
- Figyeljen oda a lyukakra, keréknyomokra, kövekre, rejtett tárgyakra vagy hirtelen emelkedőkre, amelyek az elcsúszását vagy elesését okozhatják. A magas fű elrejtheti az akadályokat. Távolítsa el az összes tárgyat, úgymint a köveket, fákat, ágakat, stb., amelyeket a kés átfordíthat vagy kivethet.
- Mindig biztosan álljon. A csúszás és esés súlyos személyi sérüléseket okozhat. Ha úgy érzi, hogy elveszíti az egyensúlyát, azonnal engedje el a teljesítményszabályozó kart.
- Ne nyírjon mélyedések, árkok vagy töltések közelében; elvesztheti az egyensúlyát vagy stabil testtartását.

### A FÜGYÜJTŐ KIÜRÍTÉSE

Lásd 10. ábrát.

- Állítsa le a fűnyírót, hagyja teljesen megállni a késeket, és vegye ki az áramtalanító kulcsot.
- Emelje fel a hátsó ajtót.
- Emelje fel a fűgyűjtőt a fogantyújánál fogva a fűnyíróról való eltávolításhoz.
- Űrítse ki a fűnyesedéket.
- Emelje fel a hátsó ajtót, és helyezze vissza a fűgyűjtőt a kézikönyvben korábban leírtak szerint.

### KARBANTARTÁS

#### **▲ FIGYELMEZTETÉS**

Mielőtt bármilyen karbantartást végez a gépen, ellenőrizze, hogy a fűnyíró akkumulátora és az áramtalanító kulcs el lettek távolítva, hogy elkerülje a véletlen elindítást és az esetleges súlyos személyi sérüléseket.

## Magyar (Az eredeti útmutató fordítása)

### ▲ FIGYELMEZTETÉS

Szervizeléskor csak engedélyezett cserealkatrészeket használjon. Bármilyen más alkatrész használata veszélyt vagy a termék károsodását okozhatja.

### ▲ FIGYELMEZTETÉS

A motort és az akkumulátor fedelét tartsa fűtől, hulladéktól és túlzott mennyiségű kenőzsírtól mentesen. Ezzel segít csökkenteni a tűzveszélyt.

### ÁLTALÁNOS KARBANTARTÁS

Minden használat előtt vizsgálja át az egész terméket sérült, hiányzó vagy laza alkatrészeket, például

csavarokat, csavaranyákat, fedeletet stb. keresve.

Erősen húzza be az összes rögzítőt és fedelet, és addig ne használja a terméket, amíg nem pótolta az összes hiányzó vagy sérült alkatrészt. Segítségért hívja a Greenworks tools vevőszolgálatát. A műanyag részek tisztításakor tartózkodjon a tisztítószerek használatától. A legtöbb műanyag érzékeny a különböző típusú kereskedelmi oldószerekre és azok használata esetén károsodhat. Egy tiszta ruhát használjon a kosz, por, olaj, kenőzsír, stb. eltávolítására.

### ▲ FIGYELMEZTETÉS

A műanyag részek semmilyen körülmények között nem érintkezhetnek fékolajjal, benzinnel, petróleum alapú termékekkel, beszívódó olajokkal stb. A vegyszerek károsíthatják, gyengíthetik vagy tönkreteszhetik a műanyagot, ami súlyos személyi sérülést eredményezhet.

A fűnyíró biztonságos használata érdekében rendszeresen vizsgálja át az összes csavar és csavaranya megfelelő meghúzását.

Esetenként száraz ruhával törölje le a fűnyírót. Ne használjon vizet.

### KENÉS

A termékben lévő összes csapágy a gép teljes élettartamára elegendő kenőanyaggal van feltöltve, normál körülmények közötti használat esetén. Ezért nem igényel további csapágykenést.

### ▲ FIGYELMEZTETÉS

A kés karbantartásakor mindig védje a kezét nehéz igénybevételhez tervezett kesztyűvel, és/ vagy a kés vágóéleinek ronggyal és más anyaggal való körbetekerésével. A késsel való érintkezés súlyos személyi sérülést eredményezhet.

### ▲ FIGYELMEZTETÉS

Ne kenje meg a kerék alkatrészeit. A kenés a kerék alkatrészeinek meghibásodását okozhatja használat közben, ami a fűnyíró károsodását és/vagy a kezelő súlyos sérülését okozhatja.

### A VÁGÓKÉS CSERÉJE

Lásd 11-12. ábrát.

**MEGJEGYZÉS** : Csak engedélyezett cserekéseket használjon. Az egyensúly megtartása érdekében az elhasználtott vagy sérült késeket és csavarokat teljes készletben cserélje ki.

- Állítsa le a motort, és vegye ki az áramtalanító kulcsot. Hagyja teljesen megállni a kést.
- Vegye ki az akkumulátort.
- A fűnyírót fordítsa az oldalára.
- Éljen egy fadarabot a kés és a fűnyíró burkolata közé, hogy megelőzze a kés elfordulását.
- Lazítsa meg a késrögzítő csavart az óramutató járásával ellentétes irányba forgatva azt (a fűnyíró aljáról nézve) egy 27 mm-es kulcs vagy villáskulcs segítségével (nem tartozék).
- Távolítsa el a késrögzítő csavart és a kést.
- Helyezzen egy új kést a tengelyre. Ellenőrizze, hogy a kés megfelelően ráült a tengelyre, amely átmegy a kés központi furatán, valamint a két késrögzítő átmegy a késben lévő furatokon. Ellenőrizze, hogy a felhelyezett kés görbített végei a fűnyíró burkolata felé néznek, és nem a talaj felé. Ha megfelelően van a helyén, a késnek fel kell feküdnie a ventilátorra.
- Csavarja a késrögzítő csavart a tengelyre, és húzza meg kézzel.
- Egy nyomatékulccsal (nem tartozék) húzza meg a kés csavaranyáját az óramutató járásának irányába, hogy biztosítsa a csavar megfelelő meghúzását. A kés csavaranyájának ajánlott meghúzási nyomatéka 62,5~71,5 kgf cm (350-400 in. lb.).

## Magyar (Az eredeti útmutató fordítása)

### HIBAELHÁRÍTÁS

Probléma	Lehetséges ok	Megoldás
A fogantyú nincs a helyén.	A kapupántcsavarok nem ülnek a helyükön.	Állítsa be a fogantyú magasságát, és ellenőrizze, hogy a kapupántcsavarok megfelelően beültek a helyükre.
A fűnyíró nem indul be.	Az akkumulátor töltöttségi szintje alacsony.	Töltse fel az akkumulátort.
	Az akkumulátor működésképtelen vagy nem veszi fel a töltést.	Helyezze vissza az akkumulátort.
A fűnyíró egyenetlenül vágja a fűvet.	A pázsít rögös vagy egyenetlen, vagy a vágásmagasság nem megfelelően lett beállítva.	Állítsa a kerekeket a legmagasabb állásba. Egyenletes vágáshoz mind a négy kereket ugyanarra a vágási magasságra kell beállítani.
A fűnyíró nem mulcsoz megfelelően.	A levágott nedves fű darabkái feltapadnak a burkolat aljára.	Várjon a nyírással, amíg a fű megszárad.
A fűnyírót nehéz tolni.	Maga fű, a fűnyíróház hátulja és a kés beleragad a nehéz fűbe vagy a vágási magasság túl alacsony.	Növelje a vágásmagasságot.
A fűnyíró nem gyűjti a fűvet megfelelően.	Túl alacsonyra van állítva a vágási magasság.	Növelje a vágásmagasságot.
A fűnyíró nagy fordulatszámon vibrál.	A kés nincs kiegyensúlyozva, túlzottan vagy egyenetlenül elhasználódott.	Helyezze fel a kést.
	A motor tengelye görbe.	Állítsa le a motort, vegye ki az áramtalanító kulcsot és az akkumulátort, válassza le az áramforrást, és vizsgálja át sérüléseket keresve. Újraindítás előtt egy hivatalos szervizben javíttassa meg.
A motor vágás közben megáll.	Túl alacsonyra van állítva a vágási magasság.	Növelje a vágásmagasságot.
	Az akkumulátor lemerült.	Töltse fel az akkumulátort.

Ha az alábbi megoldások nem szüntetik meg a problémát, forduljon a hivatalos szervizhez.



## Čeština (Překlad z originálních pokynů)

Váš výrobek byl navržen a vyroben ve vysokém standardu společnosti Greenworks tools pro spolehlivou, snadnou a bezpečnou obsluhu. Pokud se o něj budete dobře starat, poskytnete vám mnoho let stabilní bezporuchový výkon. Děkujeme za zakup produktu řady Greenworks tools.

**Uchovte si tyto pokyny pro budoucí nahlédnutí**

### ZAMÝŠLENÉ POUŽITÍ

Tento výrobek je určen jen pro domácí sečení trávy. Sekací nůž se musí otáčet víceméně rovnoběžně s plochou země, po které se jede. Všechna čtyři kola se musí během sečení dotýkat země. To je kontrovaná chůze chodce za sekačkou.

**POZNÁMKA:** Sekačka se nesmí používat, pokud nejsou kolečka na zemi, nesmí se na ni tlačit ani na ní jezdit. Nesmí se používat pro jiné účely než sečení trávníků v domácím prostředí.

### OBECNÁ BEZPEČNOSTNÍ PRAVIDLA

#### **⚠ UPOZORNĚNÍ**

Pro snížení nebezpečí poranění musí uživatel před použitím tohoto výrobku přečíst a pochopit návod k použití.

#### **⚠ UPOZORNĚNÍ**

Nepokoušejte se sekačku trávy obsluhovat dřív, než si přečtete a osvojíte si pokyny, bezpečnostní upozornění, atd. uvedené v tomto návodu. Pochybení tak může způsobit vznik požáru, úraz elektrinou a/nebo vážné osobní poranění.

#### **⚠ UPOZORNĚNÍ**

Výrobek se musí používat s baterií. Pokud používáte elektricky poháněné přístroje, měly byste dodržovat základní bezpečnostní předpisy za účelem snížení nebezpečí požáru, elektrického úrazu nebo osobní újmy.

### OSOBNÍ BEZPEČNOST

- Sekačka trávy je schopná amputovat ruce i nohy a odmršťovat předměty. Pochybení při dodržování všech bezpečnostních pokynů tak může způsobit úraz nebo usmrčení.
- Nenechejte děti nebo osoby neseznámené s těmito pokyny pracovat se strojem. Místní předpisy mohou omezovat dobu obsluhy.
- Buďte ve střehu, hlídejte, co děláte a používejte zdravý rozum při provozu tohoto výrobku. Nepoužívejte,

pokud jste unaveni nebo pod vlivem drog, alkoholu nebo léků. Chvilce nepozornosti při práci s tímto výrobkem může zapříčinit vážná osobní poranění.

- Noste silné kalhoty, dlouhé rukávy, boty a rukavice. Nenechte volný oděv, kraťasy, sandály nebo nechodte bosí.
- Vždy noste bezpečnostní brýle s postranními štítky. Používejte respirátor, pokud pracujete v prachu.
- Vždy zabezpečte své pevné postavení. Udržujte bezpečné postavení a rovnováhu. Nepřeceňujte se. Přeceňování může způsobit ztrátu rovnováhy.
- Chodte, nikdy neběhejte.
- Na strmých svazích sečte po vrstevnicích, nikdy ve směru nahoru a dolů. Je třeba opatrnosti, když měníte směr na svahu.
- Nesečte v blízkosti srázů, prudkých svahů, příkopů nebo hrází. Nedostatečné postavení může způsobit uklouznutí a pád.
- Naplánujte si model sečení pro zabránění vysypávání materiálu směrem k silnici, veřejným chodníkům, okolostojícím, atd. Také zabraňte vylétávání materiálu pro zdem nebo překážkám, které mohou způsobit, že se materiál může odrazit zpět na obsluhu.

### PRACOVNÍ PROSTŘEDÍ

- Nikdy nesečte se strojem, když jsou v blízkosti osoby, obzvláště děti nebo domácí zvířata.
- Používejte sekačku ve dne nebo v dobrém umělém osvětlení.
- Nepracujte s tímto strojem ve výbušných prostředích, například v přítomnosti hořlavých kapalin, plynů nebo prachu. Nástroj vytváří jiskry, které mohou zapálit prach nebo výpary.
- Předměty vymrštěné nožem sekačky mohou způsobit vážná poranění osob. Řádně prohlédněte oblast, kde se má nástroj používat a odstraňte všechny kameny, kůly, kovy dráty, kosti, hračky a cizí předměty.
- Nepoužívejte stroj v dešti nebo ve vlhké trávě.
- Uživatel nebo obsluha tohoto zahradnického nástroje je zodpovědná za nehody nebo nebezpečí způsobená na jiné osobě nebo jejich majetku.

### POUŽITÍ A PÉČE O ZAHRADNÍ NÁSTROJE

- Před každým použitím vizuálně zkontrolujte nůžky, že nože, šrouby nože a stříhací sestava nejsou opotřebovány nebo poškozeny.
- Vyměňujte opotřebované nebo poškozené nože a šrouby, abyste zachovali rovnováhu.
- Zkontrolujte všechny šrouby, matice v častých intervalech na řádné utažení, aby se zajistilo, že zařízení bude pracovat v bezpečných pracovních

## Čeština (Překlad z originálních pokynů)

podmínkách.

- Lapač trávy často kontrolujte na opotřebení nebo poškození.
- Opotřebované a vadné díly vyměňte.
- Nenechávejte akumulátor v sekačce na přímém slunci.
- Nepoužívejte nadměrnou sílu na nástroj. Nástroj bude svou práci provádět lépe a bezpečněji při určeném přísunu materiálu, pro který byl navržen.
- Nepřetěžujte svou sekačku. Sekání dlouhé silné trávy může způsobit pokles rychlosti motoru nebo výkonu pro sekání. Když sečete vysokou silnou trávu, sečte nejprve při vyšším nastavení výšky sečení, což pomáhá snížit zatížení.
- Zastavte nůž, když přejíždíte kamenité plochy.
- Nikdy netahejte za sekačku směrem dozadu, pokud to není nutné. Pokud musíte couvat se sekačkou, vždy se nejprve podívejte dolů a za sebe, zabráníte upadnutí nebo najetí sekačky na vaše nohy.
- Zastavte nůž (nože), abyste sekačku naklopili pro převoz přes plochy jiné než pro sečení a když ji přepravujete z místa na další místo sečení.
- Nikdy neprovozujte stroj s poškozenými chrániči nebo štíty nebo bez bezpečnostních zařízení, například chrániče a/nebo sběrných vaků.
- Zapněte motor v souladu s pokyny a udržujte ruce a nohy mimo oblast sečení.
- Nikdy nepřevracejte ani neseřizujte sekačku, pokud je motor v chodu.
- Vytáhněte odpojovací klíč u následujících případů:
  - vždy, když opouštíte stroj
  - před odstraněním ucpávky
  - před kontrolou, čištěním nebo prací na nástroji
  - po nárazu cizího předmětu, prohlédněte přístroj na poškození a proveďte opravy, pokud je to nezbytné
  - před čištěním sběrného vaku.
  - pokud stroj začne abnormálně vibrovat (ihned zkontrolujte)
  - když nepoužíváte a skladujete stroj
  - když dobíjíte a demontujete/montujete akumulátor.
- Vyhýbejte se dířům, vyjetým kolejím, vyvýšeninám, kamenům nebo jiným skrytým předmětům. Nerovný terén může způsobit uklouznutí a pád.
- Pokud začne nástroj nenormálně vibrovat, zastavte motor a ihned zjistěte příčinu. Jakmile se nůž zničí či je nerovnoměrně opotřebovaný, vyměňte jej. Vibrace jsou obecně známkou potíží.
- Pokud sekačka narazí na nějaký předmět, držte se následujícího:
  - Zastavte stroj uvolněním páky napájení, počkejte, až se nože zcela zastaví, pak vytáhněte odpojovací

klíč.

- Sekačku trávy řádně prohlédněte na jakékoliv poškození.
- Jakmile se nůž zničí, vyměňte jej. Škody opravte před restartem a pokračujte v sečení.
- Používejte správné nástroj. Nepoužívejte nástroj pro jiné než určené použití.
- Nástroj vždy po použití skladujte na suchém, dobře větraném a uzamčeném místě mimo dosah dětí. Odpojovací klíč je třeba také vytáhnout.
- Nevystavujte nástroj dešti nebo vlhkým podmínkám. Voda vnikající do zahradního nástroje zvyšuje nebezpečí elektrického úrazu.
- Dodržujte pokyny výrobce pro řádnou obsluhu a instalaci příslušenství. Používejte pouze příslušenství schválené výrobcem.

### POUŽITÍ A PÉČE O NÁSTROJ NA BATERIE

- Dobíjejte pouze nabíječkou určenou výrobcem. Použití nekompatibilní baterie s nabíječkou může způsobit nebezpečí požáru.
- Elektrický nástroj používejte pouze s přesně určeným bateriovým modulem. Použití jakéhokoliv jiného akumulátoru může způsobit nebezpečí poranění a požáru.
- Pokud akumulátor nepoužíváte, uchovávejte jej mimo kovové předměty jako svorky pro papír, mince, klíče, hřebíky, šrouby nebo jiné malé kovové předměty, které mohou vytvořit propojení jednoho vývodu s druhým. Zkratování vývodů baterie může způsobit požár nebo popáleniny.
- Za nevhodných podmínek může z baterie vytékat kapalina; zabraňte kontaktu. Pokud dojde k náhodnému kontaktu, omyjte vodou. Pokud kapalina přijde do kontaktu s očima, vyhledejte lékařskou pomoc. Kapalina vytečená z baterie způsobit podráždění nebo popáleniny.

### ÚDRŽBA

- Nářadí musí být opravováno pouze odborným opravářem s příslušnou technickou kvalifikací. Neodborná údržba nebo opravy prováděné svépomocí mohou být příčinou úrazu nebo poškození nářadí.
- Při údržbě používejte pouze originální náhradní díly shodné s původními. Použití nedovolených dílů může způsobit nebezpečí úrazu nebo poranění uživatele nebo poškození výrobku.

### ÚDRŽBA

- Po používání a před uskladněním odpojte baterii z nástroje a zkontrolujte jej na poškození.
- Po používání ukládejte zařízení mimo dosah dětí.

## Čeština (Překlad z originálních pokynů)

- Sekačku trávy smí opravovat pouze pověřený servisní technik.
- Používejte pouze příslušenství a náhradní díly doporučené výrobcem.

### ⚠ VAROVÁNÍ

Sekací hlava ještě rotuje i několik vteřin po vypnutí.

- Aktuální hodnoty vibrací během používání nástroje se mohou lišit od výše uvedených a mohou se lišit dle použitého nástroje.
- Bylo zjištěno, že vibrace z nástrojů mohou u některých osob přispívat ke stavu tzv. Raynaud's Syndrome (Raynaudovu syndromu). Mezi jeho příznaky patří brnění, necitlivost a zblednutí prstů, patrné obvykle po pobytu v chladu. Vědci se domnívají, že k rozvinutí těchto příznaků přispívají dědičné faktory, pobyt v chladu a vlhku, strava, kouření a pracovní návyky. V současné době není zcela prokázáno, zda vůbec vibrace nebo dlouhodobé vystavování může přispívat k zneclitlivění. Uživatel může omezit případné působení vibrací použitím vhodných opatření:
  - Za chladného počasí se teple oblečte. Při práci s nástrojem si navlekněte rukavice, abyste udrželi ruce a zápěstí v teple. Bylo zjištěno, že chladné počasí je hlavním faktorem přispívajícím k Raynaud's Syndrome (Raynaudovu syndromu).
  - Během práce si v pravidelných intervalech zacvičte, abyste zvýšili krevní oběh.
  - Zařazujte časté pracovní přestávky. Omezte dobu práce za den.
- Jakmile pocítíte některý z výše uvedených příznaků tohoto syndromu, okamžitě přerušete práci a vyhledejte lékaře.

Uschovejte tyto pokyny. Přečtěte si pokyny uvedené v části o používání náradí, ve které jsou uvedeny informace o používání nástroje. Pokud půjčujete tento přístroj, půjčujte také tento návod.

### SYMBOL

Některé z následujících symbolů mohou být použity na tomto výrobku. Prostudujte si je prosím a naučte se jejich význam. Řádný výklad těchto symbolů vám umožní s tímto výrobkem pracovat lépe a bezpečněji.

V	Napětí
A	Ampéry
Hz	Hertz

W	Watts
Hrs	Hodin
	
	Opatření, která zajišťují vaši bezpečnost.
	Pro snížení nebezpečí poranění musí uživatel před použitím tohoto výrobku přečíst a pochopit návod k použití.
	Nevystavujte nástroj dešti nebo vlhkým podmínkám.
	Buďte opatrní, abyste neporanili odlévající materiál ze sekačky přihlížející.
	Všechny přihlížející (zvláště děti a zvířata) udržujte ve vzdálenosti alespoň 15m od pracovní oblasti.
	Udržujte ruce a nohy mimo oblast nože a sečení.
	Před výměnou, seřizováním, čištěním vaší sekačky nebo ponecháním bez dozoru vypněte a vyndejte odpojovací klíč.
	Nepoužívejte na sklonech vyšších jak 15°. Na strmých svazích sečte po vrstevnicích, nikdy ve směru nahoru a dolů.
	Dávejte si pozor na nebezpečí elektrického úrazu.
	Než se dotknete součástí, počkejte, až se zcela zastaví všechny díly stroje.
	Nabíječka baterií je určena jen pro vnitřní použití.

### OCHRANA ŽIVOTNÍHO PROSTŘEDÍ



Odpad elektrických výrobků se nesmí likvidovat v domovním odpadu. Recyklujte prosím na sběrných místech. Ptejte se u místních úřadů nebo prodejce na postup při recyklaci.

## Čeština (Překlad z originálních pokynů)



Odevzdáním použitých výrobků a obalů ve sběrném dvoře podpoříte recyklaci. Opětovné použití recyklovaných materiálů pomáhá chránit životní prostředí před znečištěním a snižuje

požadavky na suroviny.

**Batteries** Na konci životnosti baterie je zlikvidujte tak, abyste nepoškodili životní prostředí.



Baterie obsahuje materiál, který je nebezpečný vám i životnímu prostředí. Musí se vyndat a

zlikvidovat odděleně v zařízení, které přijímá lithiumpiontové baterie

### ÚDRŽBA

Údržba vyžaduje extrémní péči a znalosti a měla by být prováděna pouze kvalifikovaným servisním technikem. Pro údržbu nebo servis doporučujeme výrobek vrátit do nejbližšího pověřeného opravárenského střediska. Pokudopravujete, používejte pouze stejné náhradní díly. Tento výrobek má mnoho vlastností, které vám více zpříjemní a usnadní práci.

Bezpečnost, výkon a spolehlivost byli hlavní prioritou při návrhu tohoto výrobku, výsledkem je snadná údržba a obsluha.

### ⚠ UPOZORNĚNÍ

Obsluha každého poháněného nástroje může způsobit vniknutí cizího tělesa do očí a způsobit vážná osobní poranění. Vždy noste před započetím prací na nástroji bezpečnostní brýle nebo dle potřeby bezpečnostní brýle s postranními štítky nebo dle potřeby obličejovou masku. Doporučujeme bezpečnostní masku Wide Vision při nošení dioptrických brýlí nebo standardní bezpečnostní brýle s postranními štíty. Vždy noste ochranu očí označenou značkou slučitelnosti s EN 166.

### POPIS

1. Páka napájení
2. Řídicí kabel motoru
3. Horní rukojeť
4. Spodní rukojeť
5. Páka seřízení výšky
6. Dvířka pro baterie
7. Přední kolo
8. Zadní kolo
9. Sběrný vak
10. Baterie
11. Nabíječka
12. Šroub rukojeti
13. Šroub
14. Šrouby
15. Rukojeť sběrného vaku

16. Zadní dvířka
17. Zadní vyprazdňovací otvor
18. Tyč dvířek
19. Háčky
20. Odpojovací klíč
21. Nůž
22. Hřídel motoru
23. Ventilátor
24. Šroub nože
25. Kolíky nože
26. Uvolňovací tlačítko akumulátoru
27. Mulčovací zásuvka
28. Boční vyhazovací vodící lišta
29. Dvířka bočního vyhazování
30. Blok dřeva (nepřibaleno)
31. Servisní uťahovací klíč (nepřibaleno)

### TECHNICKÉ ÚDAJE

Sekačka trávy	2502007
Šířka frézování	51 cm
Výška sečení	25 mm - 80 mm
Rychlost naprázdno	2800/3300 ot./min.
Zaručená hladina akustického tlaku	LpA :76dB(A), K:3.0
Zaručená hladina akustického výkonu	LwA :96 dB(A)
Úroveň vibrací	<2.5 m/s <sup>2</sup> , K=1.5
Kapacita sběrného vaku	60 L
Čistá hmotnost	62 lbs (28.1 kg)(s akumulátorem)
Výrobní číslo	Viz výkonový štítek na výrobku
Náhradní nůž (nový)	2916867
Náhradní nůž (originální)	2916987
Baterie	Lithium-iontová
Číslo modelu	2914907 / 2914607
Jmenovité napětí	82 V
Nabíječka akumulátorů	
Číslo modelu	2914707
Vstup	230V AC 50/60Hz 2.5A
Výstup	82V DC

## Čeština (Překlad z originálních pokynů)

### **⚠ UPOZORNĚNÍ**

Použití jakéhokoliv jiného akumulátoru může způsobit nebezpečí poranění, úrazu elektrinou a požáru.

### **POZNEJTE SVOU SEKAČKU TRÁVY**

Viz obrázek 1.

Bezpečné používání tohoto výrobku vyžaduje pochopení informací na výrobku a v tomto návodu k použití jako i znalost úkolu, který budete provádět. Před použitím tohoto výrobku se seznámte se všemi vlastnostmi obsluhy a bezpečnostními pravidly.

### **MĚŘIDLO BATERIE**

Měřidlo baterie měří zbývající nabití baterie.

### **SBĚRNÝ VAK**

Sběrný vak sbírá travní řezanku a zabraňuje jejímu vyhazování na posečený trávník.

### **PÁKA SEŘÍZENÍ VÝŠKY**

Pákou seřízení výšky se provádí seřízení výšky sečení.

### **ŘÍDÍCÍ KABEL MOTORU**

Řídicí kabel motoru, umístěný na horní rukojeti sekačky, aktivuje a deaktivuje motor a nůž.

### **KLÍČOVÝ SPÍNAČ**

Klíčový spínač je třeba vložit před spuštěním sekačky.

### **MULČOVACÍ ZÁSUVKA**

Sekačka je vybavena mulčovací zásuvkou, která zakrývá zadní vyhazovací otvor, který umožňuje noži sekačky sekat a přesekávat trávu na jemnou řezanku.

### **BOČNÍ VYHAZOVACÍ VODÍCÍ LIŠTA**

Používejte boční vyhazovací vodící lištu na vaši sekačce, když je tráva na vaši sekačce příliš vysoká pro mulčování nebo když preferujete boční vyhazování. Travní řezanka vyráběná při použití boční vyhazovací vodící lišty je zřetelně delší, než řezanka vytvářená pomocí mulčovací zásuvky a boční mulčovací desky.

### **DVÍRKA BOČNÍHO VYHAZOVÁNÍ**

Sekačka je vybavena dvířky, která zakrývají boční vyhazovací otvor, který umožňuje noži sekačky sekat a přesekávat trávu na jemnou řezanku, pokud je aktivována mulčovací zásuvka nebo jinak odvádí řezanku do sběrného vaku.

### **MONTÁŽ**

#### **VYBALENÍ**

Tento výrobek vyžaduje složení.

- Vyndejte výrobek a veškeré příslušenství z krabice. Ujistěte se, že jsou přibaleny všechny položky uvedené v seznamu součástí.

### **⚠ UPOZORNĚNÍ**

Nepoužívejte tento výrobek, pokud jsou již některé díly ze Seznamu obsahu balení namontovány na váš výrobek, když jej vybalujete. Díly na seznamu nejsou namontovány na výrobek výrobcem a musí je nainstalovat zákazník. Použití výrobku, který může být nesprávně smontován, může způsobit vážné poranění osob.

- Pečlivě výrobek prohlédněte, zda není dopravou rozbit nebo poškozen.
- Obal nelikvidujte, dokud jste výrobek řádně neprohlédli a přiměřeně neodzkoušeli.
- Pokud nějaké předměty chybí nebo jsou viditelně poškozeny, kontaktujte ihned autorizovanou servisní opravnu Greenworks tools.

### **OBSAH BALENÍ**

- Sekačka trávy
- Klíčový spínač
- Sběrný vak
- Mulčovací zásuvka
- Boční vyhazovací vodící lišta
- Návod k obsluze

### **⚠ UPOZORNĚNÍ**

Pokud nějaké předměty chybí nebo jsou viditelně poškozeny, nepracujte s tímto výrobkem, dokud se součástí nevymění. Obsluha výrobku s poškozenými nebo chybějícími částmi může způsobit vážné zranění.

### **⚠ UPOZORNĚNÍ**

Nepokoušejte se tento výrobek upravovat nebo vyrábět příslušenství, které nejsou doporučeny k tomuto výrobku. Jakékoliv úpravy nebo přestavby je nesprávné zacházení mohou mít za následek nebezpečné podmínky vedoucí k vážným osobním poraněním.

### **⚠ UPOZORNĚNÍ**

Nevkládejte odpojovací klíč, dokud nebude stroj kompletní a nebudete připraveni sekat. Zanedbání tak může způsobit náhodné spuštění a možné vážné poranění osob.

## Čeština (Překlad z originálních pokynů)

### ⚠ UPOZORNĚNÍ

Abyste zabránili náhodnému zapnutí, které může způsobit vážné poranění osob, vždy odpojujte akumulátor při montáži dílů.

### ⚠ UPOZORNĚNÍ

Sekačku nikdy nepoužívejte, pokud nejsou upevněna a funkční ochranná zařízení. Sekačku nikdy nepoužívejte, pokud jsou poškozena ochranná zařízení. Obsluha tohoto výrobku s poškozenými nebo chybějícími částmi může způsobit vážné zranění.

### ROZTAŽENÍ A SEŘÍZENÍ SPODNIHO RÁMU RUKOJETI

Viz obrázek 2.

- Vytáhněte a otočte šrouby rukojeti o 90° na obou stranách, aby se uvolnil spodní rám rukojeti na obou stranách.
- Umístěte obě části spodního rámu rukojeti do provozní polohy. Můžete zvýšit nebo snížit rám rukojeti do pro vás pohodlné polohy. K dispozici jsou 3 polohy, ze kterých si můžete vybrat. Uvolněte šrouby rukojeti pro uzamknutí spodního rámu rukojeti v poloze.

**POZNÁMKA:** Zajistěte pro správnou montáž, aby obě strany byly nastaveny na stejné pozici.

### INSTALACE HORNÍHO ÚCHYTU

Viz obrázek 3.

- Překryjte montážní otvory na horním rámu rukojeti a spodním rámu rukojeti. Vložte šrouby vozíku a pomocí šroubů s plastovou hlavou je utáhněte. Operaci opakujte i na druhé straně.

### INSTALACE SBĚRNÉHO VAKU

Viz obrázek 4.

- Nadzvedněte zadní dvířka pro vyprázdnění.
- Zvedněte sběrný koš za rukojeť a umístěte pod dvířky zadního výhozu tak, aby háčky na sběrném koši byly usazeny na tyčkách dvířek.
- Uvolněte dvířka zadního výhozu. Při správné instalaci zůstanou háčky na sběrném koši zasunuty do otvorů na dvířkách zadního výhozu.

### INSTALACE MULČOVACÍ ZÁSUVKY

Viz obrázek 5.

- Nadzvedněte a držte nahoře zadní dvířka pro vyprázdnění.
- Uchopte mulčovací zásuvku za její rukojeť a vložte ji pod menším úhlem, viz obrázek.
- Bezpečně zasuňte mulčovací zásuvku do její polohy.

- Dávejte dolů zadní dvířka pro vyprázdnění.

### INSTALACE BOČNÍ VYHAZOVAČÍ VODÍČÍ LIŠTY

Viz obrázek 6.

**POZNÁMKA:** Když používáte boční vyhazovací vodící lištu, neinstalujte sběrný vak. Mulčovací musí zůstat nainstalována.

- Nadzvedněte dvířka bočního vyhažování.
- Srovnejte háky na chrániči se závěsnou tyčí na spodní straně dvířek.
- Dávejte dolů vodící lištu, až se háčky zajistí na závěsné tyči mulčovacích dvířek.
- Uvolněte vodící lištu a dvířka bočního vyhažování.

### SEŘÍZENÍ VÝŠKY NOŽE

Viz obrázek 7.

Při zasílání nastavte kola sekačky na nejnižší sekací úroveň. Před prvním použitím sekačky nastavte sekací polohu na výšku nejvhodnější pro váš trávník. Průměrný trávník by měl mít 38 mm až 51 mm v chladných měsících a mezi 51 mm až 70 mm v teplých měsících.

### Pro seřízení výšky nože

- Pro zvednutí výšky nože uchopte páku seřízení výšky a posuňte ji směrem k zadní části sekačky.
- Pro snížení výšky nože uchopte páku seřízení výšky a posuňte ji směrem k přední části sekačky.

### POUŽITÍ

#### ⚠ VAROVÁNÍ

I když se dobře seznámíte s přístrojem, nikdy nepřestávejte být opatrní. Nezapomeňte, že i pouhý okamžik nepozornosti může být příčinou závažného úrazu.

#### ⚠ VAROVÁNÍ

Vždy noste ochranu očí. Nedodržení tohoto bezpečnostního pokynu může způsobit vniknutí cizích těles do očí a vážné poškození zraku.

#### ⚠ VAROVÁNÍ

Používejte pouze náhradní díly a příslušenství doporučené výrobcem. Používání jiných než doporučených dílů a příslušenství může být příčinou závažného zranění.

## Čeština (Překlad z originálních pokynů)

### ⚠ VAROVÁNÍ

Před každým použitím zkontrolujte celý nástroj na poškození či chybějící díly a nůž na poškození, nerovnoměrnost nebo nadměrné opotřebení. Obsluha výrobku s poškozenými nebo chybějícími částmi může způsobit vážné zranění.

- Nenaklápejte sekačku trávy při spouštění zařízení nebo zapínání motoru, pokud není nutné pro nastartování sekačky naklopit. V tomto případě nenaklápejte více, než je nutné a zvedejte pouze část, která je směrem od obsluhy.
- Nestartujte motor, když stojíte před výsypným žlabem.
- Nemějte své ruce nebo nohy v blízkosti nebo pod rotujícími díly. Vždy se držte opodál od vyhazovacích dvířek.

Pro úplné pokyny k nabíjení viz návod k obsluze pro vaše akumulátorové moduly a modely nabíječek uvedených v části technická data.

### PRO INSTALACI AKUMULÁTOROVÉHO MODULU

Viz obrázek 8.

- Nadzvedněte a držte nahoře kryt pro baterii.
- Vložte akumulátor do pozice pro akumulátor v sekačce.
- Ujistěte se, že uvolňovací tlačítko akumulátoru zaklapne na místě a že je akumulátor plně usazen a zajištěn v sekačce před zahájením provozu sekačky.
- Pokud stroj nebudete ihned používat, nevkládejte odpojovací klíč.
- Zavřete dvířka.

### PRO VYJMUTÍ AKUMULÁTORU

Viz obrázek 8.

- Uvolněte páku napájení pro zastavení stroje.
- Vytáhněte odpojovací klíč.
- Otevřete dvířka pro akumulátor
- Stiskněte tlačítko uvolnění akumulátoru na sekačce. To způsobí, že bude akumulátor mírně vyčnívat ven z nástroje.
- Vyjměte ze sekačky akumulátor.

### STARTOVÁNÍ/ZASTAVENÍ SEKAČKY

Viz obrázek 9.

- Umístěte klíč do slotu a stiskněte a podržte klíč.
- Stiskněte páku napájení k rukojeti pro spuštění sekačky trávy a uvolněte klíč.

- Pro zastavení sekačky uvolněte ovládací páku spínače.

**POZNÁMKA:** Pronikavý zvuk a jiskření se může objevit při zastavování elektromotoru. To je normální.

### Funkční tlačítko

Tato sekačka je na zadní části motorové jednotky vybavena funkčním tlačítkem. Je to tlačítko ručního nastavení rychloběhu, které mění otáčky.

Po stisknutí tlačítka se rozsvítí indikátor a sekačka bude pracovat vysokou rychlostí. Můžete sekat mnohem efektivněji, když je tráva velmi hustá.

Opakovaným stisknutím tlačítka indikátor zhasne a pak sekačka bude pracovat v automatickém režimu. Sekáte pomalu, ale tento režim pomáhá šetřit energii a vaše sekačka bude mít delší životnost.

### TIPY K SEČENÍ

- Ujistěte se, že je trávník bez kamenů, dříví, drátů a jiných předmětů, které by mohly poškodit nůž sekačky nebo motor. Nesečte nad hraničními sloupky nebo jinými kovovými tyčemi. Takové předměty mohou být vyhozeny sekačkou v jakémkoliv směru a mohou způsobit vážná poranění obsluhy nebo jiným.
- Pro zdravý trávník vždy posekejte třetinu nebo méně celkové výšky trávy.
- Nesekejte mokrou trávu, ta se lepí na spodní stranu dna a brání správnému shromažďování nebo vysypávání odřezků trávy.
- Mladá nebo silná tráva vyžaduje vyšší výšku sečení nebo užší sekačí cestu.
- Čistěte spodní stranu dna sekačky po každém použití, abyste odstranili zbytky trávy, listí, nečistot a nasbíraných zbytků.
- Když sečete vysokou trávu, snižte rychlost chůze pro zefektivnění sečení a správné vysypávání odřezků.

**POZNÁMKA:** Vždy zastavte sekačku, počkejte, až se nože zcela zastaví a vyndejte odpojovací klíč před čištěním podvozku sekačky.

### OBSLUHA NA SVAHU

### ⚠ UPOZORNĚNÍ

Svahy jsou hlavním faktorem souvisejícím s uklouznutím a pádem, který může mít za následek vážné poranění. Obsluha na svazích vyžaduje zvláštní opatření. Pokud se na svazích cítíte nejistí, nesečte. Pro vaši bezpečnost se nepokoušejte séct na svazích větších než 15 stupňů.

- Na strmých svazích sečte po vrstevnicích, nikdy ve směru nahoru a dolů. Je třeba opatření, když měníte směr na svahu.

## Čeština (Překlad z originálních pokynů)

- Vyhledávejte otvory, vyjeté koleje, kameny, skryté předměty nebo vyvýšeniny, které mohou způsobit zakopnutí nebo uklouznutí. Vysoká tráva může skrývat překážky. Odstraňte všechny předměty, například kameny, větve, atd., které se mohou vymrštit od sekacího nože.
- Vždy zabezpečte své pevné postavení. Uklouznutí a pád může mít za následek těžké ublížení na zdraví. Pokud cítíte nejistotu v rovnováze, okamžitě uvolněte páku napájení.
- Nesečte v blízkosti prudkých svahů, příkopů nebo hrází; mohly byste ztratit pevné postavení a rovnováhu.

### VYPRAZDŇENÍ SBĚRNÉHO VAKU

Viz obrázek 10.

- Zastavte sekačku, počkejte, až se nože zcela zastaví a vyndejte odpojovací klíč.
- Nadzvedněte zadní dvířka.
- Uchopte sběrný vak za jeho rukojeť a vytáhněte jej ze sekačky.
- Vyprázdněte lapač trávy.
- Nadzvedněte zadní dvířka a znovu nainstalujte sběrný vak dle popisu výše v návodu.

### ÚDRŽBA

#### ⚠ VAROVÁNÍ

Před prováděním všech servisních činností se ujistěte, že je baterie sekačky a odpojovací klíč vyjmut, aby se zabránilo náhodnému a vážnému osobnímu poranění.

#### ⚠ VAROVÁNÍ

Pokud opravujete, používejte pouze předepsané náhradní díly. Použití jakýchkoliv jiných součástí může vytvořit nebezpečí nebo příčinu poškození výrobku.

#### ⚠ VAROVÁNÍ

Udržujte motor a příhrádku pro baterii bez nadměrné mastnoty, trávy či listů. toto pomáhá snižovat nebezpečí požáru.

### OBECNÁ ÚDRŽBA

Před každým použitím zkontrolujte celý nástroj na poškození, chybějící či uvolněné díly, například šrouby, čepy, víka, atd.

Bezpečně utáhněte všechny upevňovačské a kryty, pokud některé díly chybí nebo jsou viditelně poškozeny, nepracujte s tímto výrobkem, dokud se součásti

nevymění. Pro pomoc prosím zavolejte zákaznický servis Greenworks tools. Vyhněte se používání rozpouštědel, když čistíte díly. Mnoho plastů je citlivých na poškození různými typy komerčních rozpouštědel a mohou být jimi poškozeny. Používejte čisté utěrky pro odstranění nečistot, prachu, oleje, mastnoty, atd.

#### ⚠ VAROVÁNÍ

Nikdy nenechte přijít brzdové kapaliny, petrolej, výrobky založené na petroleji, pronikavé oleje, atd. do kontaktu s plastovými součástmi. Chemikálie mohou poškodit, oslabit nebo zničit plast, což může mít za následek vážná poranění osob..

Často kontrolujte všechny matice a šrouby na správné utažení, zajistí se tak bezpečný provoz sekačky.

Sekačku občas utírejte suchou utěrkou. Nepoužívejte vodu.

### MAZÁNÍ

Veškerá ložiska nářadí byla výrobcem namazána dostatečným množstvím vysoce účinného maziva, které stačí na celou dobu životnosti nářadí při normálních podmínkách používání. Žádné další mazání ložisek není nutné.

#### ⚠ VAROVÁNÍ

Vždy ochraňujte své ruce nošením rukavic a/nebo obalujte osřídlo nože hadry a jinými materiály, když provádíte údržbu nože. Kontakt s nožem může způsobit vážné osobní poranění.

#### ⚠ VAROVÁNÍ

Nemazte žádné části kol. Mazivo může způsobit selhání dílů kola během používání, které by mohlo vést k poškození sekačky a/nebo vážnému poranění obsluhy.

### VÝMĚNA SEKACÍHO NOŽE

Viz obrázek 11-12.

**POZNÁMKA:** Vždy používejte pouze přípustné náhradní nože. Vyměňte opotřebované nebo poškozené nože a šrouby, abyste zachovali rovnováhu.

- Vypněte motor a vytáhněte odpojovací klíč. Nechejte nůž zcela zastavit.
- Vyjměte akumulátorový modul.
- Otočte sekačku na její bok.
- Dřevěný klín vložte mezi nůž a dno sekačky pro zabránění otáčení nože.
- Uvolněte šroub nože otáčením proti směru chodu hodinových ručiček (viděno zespodu sekačky) pomocí 27 mm klíče nebo nástavce (nepřibaleno).



## Čeština (Překlad z originálních pokynů)

- Sundejte šroub nože a nůž.
- Vložte na hřídel nový nůž. Zajistěte, aby byl nůž správně usazen na hřídeli procházející středem otvoru pro nůž a aby dva kolíky nože na ventilátoru byly vloženy do svých příslušných otvorů na noži. Ujistěte se, že je nainstalován tvarovanými konci ukazujícími nahoru směrem ke dnu sekačky a ne dolů k zemi. Při správném osazení musí být nůž plochou k ventilátoru.
- Našroubujte šroub nože na hřídel a utáhněte rukou.
- Utáhněte matici nože pomocí momentového klíče (nedodán), aby se zajistilo, že bude matice správně utažen. Doporučený moment pro matici nože 62.5~71.5 kgf cm (350-400 in. lb).

### ŘEŠENÍ PROBLÉMŮ

Problém	Možná příčina	Řešení
Rukojeť není v poloze.	Šrouby vozíku nejsou správně usazený.	Seřídte výšku rukojeti a ujistěte se, že šrouby vozíku jsou pevně usazený.
Sekačka není nastartována.	Akumulátor je téměř vybit.	Nabijte baterie.
	Akumulátor není funkční nebo je vybitý.	Vyměňte baterii.
Sekačka seká trávu nerovnoměrně.	Sekačka je hrubě ovládána nebo je nevyrovnaná nebo sečete nesprávně nastavenou výšku.	Nastavte kola do vyšší úrovně. Všechna kola musí být umístěna ve stejné výšce sečení pro rovnoměrné sečení.
Sekačka správně nemulčuje.	Vlhké odřezky trávy se lepí na spodní stranu stropu.	Před sekáním počkejte, dokud tráva neoschne.
Sekačka se obtížněji tlačí.	Vysoká tráva, zadní část krytu sekačky a nůž uvízly v těžké trávě nebo je výška sečení příliš nízká.	Zvětšete sekací výšku.
Sekačka správně neshrabuje.	Sekací výška je příliš nízká.	Zvětšete sekací výšku.
Sekačka při vysoké rychlosti vibruje.	Nůž je nevyvážen, nerovnoměrně či nadměrně opotřeben.	Vyměňte nůž.
	Hřídel motoru je zkřivená.	Zastavte motor, vytáhněte odpojovací klíč a baterii, odpojte zdroj napájení a prohlédněte na poškození. Před opětovným spuštěním nechejte opravit pověřeným servisním centrem.
Motor se při sečení zastavil.	Sekací výška je příliš nízká.	Zvětšete sekací výšku.
	Baterie vybita.	Nabijte baterie.

Pokud tyto rady nevyřeší váš problém, kontaktujte pověřeného servisního prodejce.

## Русский (Перевод из первоначальных инструкций)

Данное устройство спроектировано и изготовлено с учетом высоких стандартов надежности, простоты эксплуатации и безопасности работы, принятых в компании Greenworks tools. Правильный уход за инструментом обеспечит его многолетнюю высоконадежную, бесперебойную работу.

Благодарим за приобретение продукции компании Greenworks tools.

**Сохраните данное руководство для последующего использования**

### НАЗНАЧЕНИЕ

Данное устройство предназначено для стрижки газонов в бытовых условиях. Режущее лезвие должно вращаться примерно параллельно поверхности, по которой перемещается газонокосилка. Во время стрижки все четыре колеса должны касаться земли. Следование за работающей газонокосилкой требует особого внимания от оператора.

**ПРИМЕЧАНИЕ:** Не допускайте отрыва колес газонокосилки от земли во время работы, ее также не следует дергать и использовать для катания. Устройство можно использовать исключительно для стрижки газонов в бытовых условиях.

### ОБЩИЕ ПРАВИЛА ТЕХНИКИ БЕЗОПАСНОСТИ

#### **▲ ОСТОРОЖНО**

Чтобы уменьшать риск ущерба, пользователь должен читать и понимать руководство оператора.

#### **▲ ОСТОРОЖНО**

Не пытайтесь использовать эту косилку, пока Вы не читали полностью и поняли полностью все инструкции, правила безопасности, и т.д. содержащиеся в этом руководстве. Несоблюдение данных инструкций может привести к несчастным случаям, включая поражение электрическим током, возгорание и тяжкие телесные повреждения.

#### **▲ ОСТОРОЖНО**

Устройство следует использовать с аккумуляторной батареей. Во избежание опасности возгорания,ечи аккумуляторной батареи и получения травм при использовании электроинструментов с питанием от аккумуляторных батарей следует соблюдать основные правила техники безопасности.

### ЛИЧНАЯ БЕЗОПАСНОСТЬ

- Ненадлежащее использование газонокосилки может привести к ампутации рук и ног, газонокосилка также может разбрасывать различные предметы, попадающие под нее. Отказ соблюдать все инструкции безопасности, может кончатся серьезным ущербом или смертью.
- Не допускайте к работе с данным устройством детей и лиц, незнакомых с инструкциями по использованию устройства. Местные инструкции могут ограничить возраст оператора.
- Будьте внимательны, смотрите, что Вы делаете, и используете здравый смысл при действии косилки лужайки. Не используйте косилку, в то время как утомлены или под влиянием наркотиков, алкоголя, или лечения. Недостаточная внимательность во время работы с устройством может привести к получению серьезной травмы.
- Надевайте длинные плотные брюки, одежду с длинными рукавами, ботинки и перчатки. Не надевайте свободную одежду, короткие брюки, сандалии и не работайте босиком.
- Всегда надевать небьющиеся очки с щитами стороны. Использовать маску лица, если действие пыльно.
- Сохраняйте устойчивость во время работы. Держать устойчивую опору и баланс. Не перенапрягать. Перенапряжение может кончатся потерей баланса.
- Передвигайтесь шагом, не бегайте.
- Не косить поперек наклонов, никогда вверх и вниз. Осуществлять чрезвычайное предостережение при изменении направления на склонах.
- Не производите стрижку вблизи обрывов, рвов, необычайно крутых откосов и насыпей. Бедная опора может причинять несчастный случай промаха и падения.
- Составьте схему стрижки, чтобы избежать выброса материала на дороги, тротуары, на посторонних лиц и т. п. Также, избежите освободить материал против стены или преграды, которая может заставляя материал бить рикошетом назад к оператору.

### БЕЗОПАСНОСТЬ НА РАБОЧЕМ МЕСТЕ

- Не работайте с устройством, если рядом находятся посторонние лица, особенно дети, а также домашние животные.
- Производите стрижку только днем или при хорошем искусственном освещении.
- Не используйте изделия с аккумуляторным питанием во взрывоопасной среде, например, при наличии легковоспламеняющихся жидкостей, газов

## Русский (Перевод из первоначальных инструкций)

или пыли. В устройстве могут образовываться искры, что может привести к воспламенению пыли или газа.

- Объекты, пораженные лезвием косилки лужайки, могут причинять серьезные повреждения людям. Тщательно осмотрите участок, где предполагается использовать газонокосилку, и уберите все камни, палки, металлические части, проволоку, кости, игрушки и другие посторонние предметы.
- Не работайте с устройством во влажной траве или под дождем.
- Иметь в виду, что оператор или пользователь ответственны за несчастные случаи или опасности, встречающиеся другим людям или их собственности.

### ЭКСПЛУАТАЦИЯ САДОВОГО ИНСТРУМЕНТА И УХОД ЗА НИМ

- Перед работой всегда проверяйте инструмент на наличие износа или повреждений режущего лезвия, болтов для его крепления полотна и режущего узла.
- Замените изношенные или поврежденные режущие лезвия и болты в комплекте, чтобы обеспечить балансировку.
- Проверить все болты, задвижки, и винты, через короткие интервалы, на надлежащую плотность, чтобы убедиться, что оборудование находится в безопасном, рабочем состоянии.
- Держать механизм в хорошем рабочем состоянии.
- Заменяйте изношенные или поврежденные детали.
- Не оставляйте аккумуляторную батарею в газонокосилке стоять под прямыми солнечными лучами.
- Не прикладывайте чрезмерных усилий при работе с данным устройством. Лучше и безопаснее выполнить работу на той скорости, на которую устройство рассчитано.
- Не допускайте перегрузок при работе газонокосилки. При стрижке длинной густой травы частота вращения двигателя может упасть или может прекратиться подача энергии. При первой стрижке длинной густой травы следует установить более высокое значение высоты стрижки, что поможет снизить нагрузку.
- При пересечении участков, покрытых гравием, остановите режущее лезвие.
- Не тянуть косилку назад, если абсолютно необходимо. Если вам потребуется отодвинуть устройство от стены или иного ограждения, сначала посмотрите под ноги и назад, чтобы не

повредить себе ноги при его перемещении.

- Остановите режущее лезвие, если необходимо наклонить устройство для его транспортировки, при пересечении участков без травяного покрытия, а также при транспортировке устройства на место стрижки и обратно.
- Никогда не пользуйтесь устройством с поврежденными защитными приспособлениями или щитками или без защитных устройств, например, без отражателей и/или контейнеров для травы.
- Включите двигатель в соответствии с инструкциями и не допускайте попадания рук и ног в зону стрижки.
- Никогда не поднимать, или носить газонокосилку, в то время, как двигатель бежит.
- Ключ зажигания необходимо вынимать в следующих случаях:
  - когда оставляете устройство
  - перед устранением забивания
  - перед проверкой, очисткой или эксплуатацией устройства
  - если устройство столкнулось с посторонним предметом, осмотрите устройство на наличие повреждений, при необходимости выполните ремонт
  - перед чисткой контейнера для травы.
  - если устройство начинает необычно вибрировать (проверьте немедленно)
  - когда устройство не используется или помещено на хранение
  - когда производится зарядка или извлечение/установка аккумуляторной батареи.
- Избежать отверстий, колея, ударов, камней, или других скрытых объектов. Неровный ландшафт может причинять несчастный случай промаха и падения.
- Если устройство начинает необычно вибрировать, сразу же выключите двигатель и определите причину. Замените режущее лезвие, если оно имеет неравномерный износ или каким-либо образом повреждено. Проверить состояние лезвия, поскольку неравно изношенное или поврежденное лезвие, может причинять неправильную вибрацию.
- Если устройство столкнулось с посторонним предметом, выполните следующие действия:
  - Остановите устройство, нажав рычаг управления стартером, дождитесь полного останова режущего лезвия, затем выньте ключ зажигания.
  - Тщательно осмотрите на предмет наличия повреждений.
  - Замените режущее лезвие, если оно каким-

## Русский (Перевод из первоначальных инструкций)

либо образом повреждено. Если косилка начала вибрировать неправильно, остановить двигатель, разъединить провод штепселя искры, и проверить немедленно причину.

- Использовать правильный прибор. Не используйте устройство для каких-либо других целей, кроме прямого назначения.
- Когда не в использовании, косилка должна быть сохранена в хорошо-проветренном, сухом, запгертом месте - вне досягаемости детей. Ключ зажигания также необходимо вынуть.
- Изделия с аккумуляторным питанием не должны находиться под дождем или в условиях повышенной влажности. Попавшая внутрь садового инструмента вода увеличивает опасность поражения электрическим током.
- Следовать за инструкциями изготовителя для надлежащего действия и установки принадлежностей. Только используйте принадлежности, одобренные изготовителем.

### ЭКСПЛУАТАЦИЯ УСТРОЙСТВА С АККУМУЛЯТОРНЫМ ПИТАНИЕМ И УХОД ЗА НИМ

- Зарядку выполняйте только с использованием зарядного устройства, указанного изготовителем. Использование зарядного устройства с несовместимой аккумуляторной батареей может создать опасность возгорания.
- Используйте электрические устройства только со специально предназначенными для них аккумуляторными батареями. Использование аккумуляторных батарей другого типа может привести к телесным повреждениям или возгоранию.
- Если аккумуляторная батарея не используется, храните ее отдельно от других металлических предметов, например канцелярских скрепок, монет, ключей, гвоздей, винтов и других мелких металлических предметов, которые могут привести к замыканию контактов батареи. Замыкание контактов батареи может вызвать ожоги или привести к возгоранию.
- При ненормальных условиях из батареи может вытечь жидкость, избегайте контакта с ней. Если этого избежать не удалось, смойте жидкость водой. Если жидкость попала в глаза, после их промывания обратитесь за медицинской помощью. Жидкость, вытекшая из батареи, может вызвать раздражение или ожог.

### ОБСЛУЖИВАНИЕ

- Обслуживание изделия должно быть выполнено квалифицированным персоналом ремонта только. Обслуживание или наладка, выполненная

дисквалифицированным персоналом, могут кончатся ущербом пользователю или повреждать изделие.

- Использовать только идентичные сменные части при обслуживании изделия. Использование неправомочных частей может создавать риск серьезного ущерба пользователю, или повреждать изделие.

### ТЕХНИЧЕСКОЕ ОБСЛУЖИВАНИЕ

- После использования или перед хранением отключите аккумуляторную батарею и проверьте на наличие повреждений.
- Если инструмент не используется, храните его в месте, недоступном для детей.
- Ремонт устройства должен производиться только уполномоченным работником службы ремонта.
- Используйте запасные части и принадлежности только рекомендованные изготовителями.

### UWAGA

После выключения режущая головка продолжает вращаться в течение нескольких секунд.

- Уровень вибрации во время текущей работы электрического устройства может отличаться от заявленной общей величины вибрации, что зависит от способа его использования.
- Считается, что вибрация инструментов может привести к проявлению у отдельных лиц так называемой болезни Рейно (Raynaud's Syndrome). К симптомам могут относиться покалывание, онемение и побеление пальцев (как при переохлаждении). Считают, что наследственные факторы, охлаждение и влажность, диета, курение и практический опыт способствуют развитию этих симптомов. В настоящее время неизвестно, как вибрация или продолжительность воздействия влияют (если вообще влияют) на развитие данных симптомов. Ниже приводятся меры, которые может принять оператор для снижения воздействия вибрации:
  - Одевайтесь теплее в холодную погоду. При работе с устройством пользуйтесь перчатками, чтобы руки и запястья были в тепле. Считается, что холодная погода является основным фактором, способствующим возникновению болезни Рейно (Raynaud's Syndrome).
  - После каждого этапа работы выполните упражнения для усиления кровообращения.
  - Чаще делайте перерывы в работе. Сократите длительность ежедневного пребывания на

## Русский (Перевод из первоначальных инструкций)

открытом воздухе.





- При появлении каких-либо из указанных симптомов сразу же прекратите работу и обратитесь по их поводу к врачу.

Сохранить эти инструкции. Обращаться к ним, часто и использовать их, чтобы инструктировать других, кто может использовать это изделие. Если вы временно передаете кому-либо данное устройство, передайте вместе с ним и данные инструкции.

### СИМВОЛ

На данном инструменте могут присутствовать некоторые из следующих обозначений. Изучите их и запомните, что они означают. Правильное понимание данных обозначений позволит вам лучше и безопаснее пользоваться данным устройством.

V	Напряжение
A	Амперы
Hz	Герц
W	Ватт
Hrs	Часов
	Конструкция с двойной изоляцией
	Предупреждения, обеспечивающие вашу безопасность.
	Для устранения опасности ущерба пользователь должен прочесть и понять руководство пользователя перед эксплуатацией прибора.
	Изделия с аккумуляторным питанием не должны находиться под дождем или в условиях повышенной влажности.
	Следите, чтобы посторонние предметы, выбрасываемые из газонокосилки, не причинили травму посторонним лицам, находящимся рядом.
	Не подпускайте посторонних (особенно детей и домашних животных) ближе чем на 15 метров к месту проведения работ.

	Не допускайте попадания рук и ног под режущее лезвие и в зону стрижки.
	Прежде чем произвести регулировку и очистку или оставить устройство на какой-либо период без использования, выключите его и выньте ключ зажигания.
	Не производите работы на склонах с углом наклона более 15°. Не косить поперек наклонов, никогда вверх и вниз.
	Опасность поражения электрическим током.
	Прежде чем прикасаться к компонентам устройства, дождитесь их полного останова.
	Зарядное устройство предназначено для эксплуатации только в помещениях.

### ЗАЩИТА ОКРУЖАЮЩЕЙ СРЕДЫ

 Отработанная электротехническая продукция должна уничтожаться вместе с бытовыми отходами. Утилизируйте, если имеется специальное техническое оборудование. По вопросам утилизации проконсультируйтесь с местным органом власти или предприятием розничной торговли.

 Раздельный сбор отработанных изделий и использованных упаковочных материалов позволяет их перерабатывать и повторно использовать. Использование переработанных материалов помогает предотвратить загрязнение окружающей среды и снижает спрос на сырье.

Batteries  В конце срока службы батарей утилизируйте их с надлежащей заботой об окружающей среде.

 Батарея содержит вещества, которые являются опасными для вас и окружающей среды. Ее следует снять и отправить для утилизации в пункт приема отработанных литий-ионных батарей.

### ОБСЛУЖИВАНИЕ

Обслуживание требует чрезвычайной заботы и знания и должно быть выполнено только

## Русский (Перевод из первоначальных инструкций)

квалифицированным техником обслуживания. Для обслуживания мы предлагаем, чтобы вы возвратили изделие вашему самому близкому уполномоченному центру обслуживания для ремонта. При обслуживании использовать только идентичные сменные части. Данное устройство обладает рядом особенностей, которые делают его использование более удобным и приятным.

При разработке данного устройства особое внимание уделялось его безопасности, эксплуатационным характеристикам и надежности для удобства при техническом обслуживании и использовании.

### ▲ ОСТОРОЖНО

Действие любого инструмента мощности, может кончатся иностранными объектами, бросаемыми в ваши глаза, которые могут кончатся серьезным повреждением глаз. Перед началом действия инструмента мощности, всегда надевать приспособления безопасности или небьющиеся стекла со щитами стороны и, когда необходимо, полным щитом лица. Мы рекомендуем Широкою Маску Безопасности Зрения для использования по очкам или стандартным небьющимся стеклам со щитами стороны. Всегда используйте защиту глаз, которая отмечена, чтобы исполнить EN 166.

### ОПИСАНИЕ

1. Рычаг управления стартером
2. Управляющий кабель двигателя
3. Верхняя ручка
4. Нижняя ручка
5. Рычаг регулирования высоты
6. Дверца отсека батареи
7. Переднее колесо
8. Заднее колесо
9. Контейнер для травы
10. Аккумулятор
11. Зарядное устройство
12. Фиксатор ручки
13. Фиксатор
14. болта
15. Ручка контейнера для травы
16. Задняя дверца
17. Заднее разгрузочное отверстие
18. Дверной стержень
19. Скобы
20. Ключ зажигания
21. Пильное полотно
22. Вал двигателя
23. Вентилятор
24. Болт пильного диска

25. Основание режущего лезвия
26. Кнопка фиксатора батареи
27. Заглушка для мульчирования
28. Боковой разгрузочный отражатель
29. Боковая разгрузочная дверца
30. Деревянный брусок (в комплект не входит)
31. Гаечный ключ (в комплект не входит)

### ТЕХНИЧЕСКИЕ ХАРАКТЕРИСТИКИ

Газонокосилка	2502007
Ширина фрезеровки	51 cm
Высота стрижки	25 mm - 80 mm
Холодная скорость	2800/3300 rpm
Гарантированный уровень звукового давления	LpA :76dB(A), K:3.0
Гарантированный уровень звуковой мощности	LwA :96 dB(A)
Уровень вибрации	<2.5 m/s <sup>2</sup> , K=1.5
Вместимость контейнера для травы	60 L
Вес нетто	62 lbs (28.1 kg)(с батареей)
Заводской номер	См. паспортную табличку изделия
Запасное лезвие (новое)	2916867
Запасное лезвие (оригинальное)	2916987
Аккумулятор	Литий-ионных
Номер модели	2914907 / 2914607
Номинальное напряжение	82 V
Зарядное устройство	
Номер модели	2914707
Питание	230V AC 50/60Hz 2.5A
Выход	82V DC

## Русский (Перевод из первоначальных инструкций)

### **▲ ОСТОРОЖНО**

Использование аккумуляторных батарей другого типа может привести к возгоранию, поражению электрическим током или телесным повреждениям.

### **ЗНАКОМСТВО С ГАЗОКОСИЛКОЙ**

См. рис. 1.

Безопасное использование устройства требует понимания информации, нанесенной на устройство и приведенной в данном руководстве по эксплуатации, а также знания выполняемой работы. Перед использованием данного устройства ознакомьтесь со всеми режимами работы и правилами техники безопасности.

### **БАТАРЕЙНЫЙ СЧЕТЧИК**

Батарейный счетчик показывает уровень остаточного заряда аккумуляторной батареи.

### **КОНТЕЙНЕР ДЛЯ ТРАВЫ**

В контейнере для травы собираются обрезки травы, что предотвращает их разбрасывание по газону во время стрижки.

### **РЫЧАГ РЕГУЛИРОВАНИЯ ВЫСОТЫ**

Рычаг регулировки высоты позволяет производить регулировку высоты стрижки.

### **УПРАВЛЯЮЩИЙ КАБЕЛЬ ДВИГАТЕЛЯ**

С помощью управляющего кабеля двигателя, подключенного к верхней рукоятке газонокосилки, производится включение и выключение двигателя и режущего лезвия.

### **КЛЮЧ ПУСКА**

Ключ пуска должен быть вставлен перед запуском газонокосилки.

### **БОКОВОЙ РАЗГРУЗОЧНЫЙ ОТРАЖАТЕЛЬ**

Когда трава слишком высокая для выполнения мульчирования или предпочтительно выполнение боковой разгрузки, используйте боковой разгрузочный отражатель на газонокосилке. Обрезки травы, получающиеся при использовании бокового разгрузочного отражателя, значительно длиннее травы, получающейся при использовании заглушки для мульчирования и боковой мульчирующей пластины.

### **БОКОВАЯ РАЗГРУЗОЧНАЯ ДВЕРЦА**

На газонокосилке имеется дверца, закрывающая боковое разгрузочное отверстие, что позволяет

режущему лезвию производить многократную стрижку травы для получения более мелких обрезков, если используется заглушка для мульчирования; в противном случае обрезки травы направляются в мешок для сбора.

### **СБОРКА**

#### **РАСПАКОВЫВАНИЕ**

Данное устройство требует сборки.

- Осторожно извлеките устройство и все приспособления из коробки. Проверьте наличие всех деталей, перечисленных в упаковочном листе.

### **▲ ОСТОРОЖНО**

Не пользуйтесь устройством, если при его распаковке обнаружится, что какие-либо детали из упаковочного листа уже смонтированы на устройстве. Детали из данного списка не монтируются на устройстве изготовителем, они должны устанавливаться покупателем. Использование неправильно собранного устройства может привести к серьезной травме.

- Внимательно осмотрите устройство на наличие дефектов или повреждений, возникших при транспортировке.
- Не выбрасывайте материал упаковки, пока не выполните тщательный осмотр и не убедитесь в нормальной работе устройства.
- Если какая-либо деталь повреждена или отсутствует, обратитесь в службу работы с клиентами компании Greenworks tools за помощью.

### **УПАКОВОЧНЫЙ ЛИСТ**

- Газонокосилка
- Ключ пуска
- Контейнер для травы
- Заглушка для мульчирования
- Боковой разгрузочный отражатель
- Руководство пользователя

## Русский (Перевод из первоначальных инструкций)

### **⚠ ОСТОРОЖНО**

Если любые части повреждены, или отсутствуют не использовать это изделие, пока части не заменены. Использование устройства с поврежденными деталями или без установки таких деталей может привести к получению тяжелых травм.

### **⚠ ОСТОРОЖНО**

Не пытайтесь изменять это изделие или создавать принадлежности, не рекомендуемые для использования с этим изделием. Любое такое изменение или модификация - неправильное употребление и могут кончатся опасным состоянием, ведущим к возможному серьезному персональному ущербу.

### **⚠ ОСТОРОЖНО**

Не вставляйте ключ зажигания, пока устройство не будет собрано полностью и не будет готово к работе. Невыполнение данного требования может привести к случайному запуску устройства и получению серьезной травмы.

### **⚠ ОСТОРОЖНО**

Чтобы предотвратить случайный запуск, который может стать причиной серьезного травмирования, всякий раз извлекайте аккумуляторную батарею из устройства, когда собираетесь демонтировать его узлы.

### **⚠ ОСТОРОЖНО**

Никогда не работайте с газонокосилкой без установленных и исправных устройствах защиты. Никогда не используйте косилку с поврежденными устройствами безопасности. Действие этого изделия с поврежденными или отсутствующими частями может кончатся серьезным персональным ущербом.

## **РАСКРЫВАНИЕ И РЕГУЛИРОВКА НИЖНЕЙ РУЧКИ**

*См. рис. 2.*

- Потяните и поверните фиксаторы ручки на 90° по обеим сторонам, чтобы ослабить нижние ручки с обеих сторон.
- Переместите нижние ручки в рабочее положение. Вы можете поднять или опустить ручку в удобное для вас положение. Вы можете выбрать одну из 3 позиций. Освободите фиксаторы ручки, чтобы

нижняя ручка встала на свое место.

**ПРИМЕЧАНИЕ.** Убедитесь, что обе стороны находятся в одинаковом положении для правильной сборки.

## **УСТАНОВКА ВЕРХНЕЙ РУЧКИ**

*См. рис. 3.*

- Совместите монтажные отверстия в верхней и нижней ручке. Вставьте болты с квадратным подголовком затяните их с помощью фиксаторов. Повторите эти действия на другой стороне.

## **УСТАНОВКА КОНТЕЙНЕРА ДЛЯ ТРАВЫ**

*См. рис. 4.*

- Снять тыловую дверь разгрузки.
- Поднимите травосборник за ручку и установите его под заднюю разгрузочную дверцу так, чтобы крючки на травосборнике сидели на стержне дверцы.
- Освободите заднюю разгрузочную дверцу. При правильной установке крючки на травосборнике пройдут через отверстия на задней разгрузочной дверце.

## **УСТАНОВКА ЗАГЛУШКИ ДЛЯ МУЛЬЧИРОВАНИЯ**

*См. рис. 5.*

- Поднимите и придержите заднюю разгрузочную дверцу.
- Возьмите заглушку для мульчирования за ручку и установите под небольшим углом, как показано на рисунке.
- Надежно задвиньте заглушку для мульчирования на место.
- Опустите заднюю разгрузочную дверцу.

## **УСТАНОВКА БОКОВОГО РАЗ ГРУЗОЧНОГО ОТРАЖА ТЕЛЯ**

*См. рис. 6.*

**ПРИМЕЧАНИЕ:** При использовании бокового разгрузочного отражателя не устанавливайте контейнер для травы. Заглушка для мульчирования должна оставаться на своем месте.

- Поднимите боковую разгрузочную дверцу.
- Совместите скобы отражателя со стержнем петли с обратной стороны дверцы.
- Опустите отражатель, чтобы скобы зафиксировались на стержне петли дверцы для мульчирования.
- Опустите отражатель и боковую разгрузочную дверцу



## Русский (Перевод из первоначальных инструкций)

### УРЕГУЛИРОВАНИЕ ВЫСОТЫ ЛЕЗВИЯ

См. рис. 5.

Когда отправлено, колеса на косилке установлены в низко сокращающее положение. Перед использованием косилки впервые, регулировать сокращающее положение к высоте, лучше всего удовлетворенной для вашей лужайки. Средняя высота газона должна составлять от 38 до 51 мм в холодное время года и от 51 до 70 мм в теплое время года.

#### Для настройки высоты режущего лезвия

- Чтобы поднимать высоту лезвия, схватить рычаг регулирования высоты, и переместить его к задней части косилки.
- Чтобы понизить высоту лезвия, схватить рычаг регулирования высоты, и переместить его к фронту косилки.

### ЭКСПЛУАТАЦИЯ

#### **▲ ОСТОРОЖНО**

Овладев зарядным устройством, не теряйте бдительности. Помните, что достаточно секунды невнимания, чтобы получить тяжелую травму.

#### **▲ ОСТОРОЖНО**

Всегда надевайте средства защиты зрения. При несоблюдении этого правила техники безопасности посторонние предметы могут попасть в глаза и вызвать тяжелые глазные травмы.

#### **▲ ОСТОРОЖНО**

Пользуйтесь только рекомендованными изготовителем деталями и аксессуарами. Использование других деталей и аксессуаров ведет к тяжелым травмам.

#### **▲ ОСТОРОЖНО**

Перед использованием всегда проверяйте газонокосилку на комплектность оснащения и наличие поврежденных деталей, а также проверяйте режущее лезвие на наличие повреждений, искривления или чрезмерного износа. Использование устройства с поврежденными деталями или без установки таких деталей может привести к получению тяжелых травм.

- Не наклоняйте газонокосилку во время запуска двигателя, за исключением тех случаев, когда это

язательно требуется при запуске устройства. В этом случае не наклоняйте устройство больше, чем это необходимо, и поднимите только дальнюю от оператора часть.

- Не начать двигатель, когда стоите перед разгрузочным желобом.
- Не держите руки или ноги вблизи вращающихся деталей или под ними. Всегда очищайте разгрузочное отверстие.

Для получения полных сведений о зарядке обращайтесь к разделу технических характеристик Руководства пользователя, где приведен перечень аккумуляторных батарей и зарядных устройств.

### УСТАНОВКА АККУМУЛЯТОРНОЙ БАТАРЕИ

См. рис. 8.

- Поднимите и придержите крышку аккумуляторной батареи.
- Совместите батарею со входом в батарейный отсек на газонокосилке.
- Убедитесь, что кнопка фиксатора батареи на своем месте, и что батарея надежно установлена и правильно закреплена в газонокосилке перед началом работы.
- Если вы не собираетесь использовать устройство сразу же, не вставляйте ключ зажигания.
- Закройте дверцу.

### ИЗВЛЕЧЕНИЕ АККУМУЛЯТОРНОЙ БАТАРЕИ

См. рис. 8.

- Отпустите рычаг управления стартером, чтобы остановить устройство.
- Выньте ключ зажигания.
- Откройте дверцу батарейного отсека.
- Нажмите кнопку фиксатора батареи на газонокосилке. Это приведет к тому, что батарея будет слегка выступать из устройства.
- Remove battery pack from the product.

### СТАРТ/ОСТАНОВКА КОСИЛКИ

См. рис. 9.

- Вставьте ключ пуска в отверстие, нажмите и держите его.
- Потяните рычаг управления двигателем вверх к ручке, чтобы запустить газонокосилку и отпустите кнопку.
- Чтобы остановить газонокосилку, отпустите рычаг управления.

**ПРИМЕЧАНИЕ.** Во время торможения электрического

## Русский (Перевод из первоначальных инструкций)

двигателя могут возникнуть высокочастотный шум и искрение. Это нормально.

### Функциональная кнопка

Эта газонокосилка оснащена функциональной кнопкой на задней части силовой головки. Эта кнопка увеличивает скорость, которая изменяет обороты двигателя.

Нажмите эту кнопку, загорится индикатор, и газонокосилка будет работать на высокой скорости. Вы можете более эффективно косить очень густую траву.

Нажмите эту кнопку, индикатор потухнет, и газонокосилка будет работать в автоматическом режиме. Вы можете косить медленно, этот режим помогает экономить энергию и позволяет использовать газонокосилку в течение более продолжительного времени.

### СКОС ВЕРХУШЕК

- Убедитесь, что на газоне нет камней, палок, проволоки и других предметов, которые могли бы привести к повреждению режущих лезвий газонокосилки или двигателя. Не производите стрижку около разделительных столбов землевладения и других металлических стоек. Такие объекты могут быть случайно брошены косилкой в любом направлении и причинить серьезный персональный ущерб оператору и другим.
- Для получения красивого газона срезают одну треть от общей высоты травы или меньше.
- Не сокращать влажную траву, она будет придерживаться нижней стороны палубы, и предотвращать надлежащее помещение в мешки или разгрузку травы отсечения.
- Для стрижки свежей или густой травы может потребоваться уменьшение ширины или увеличение высоты стрижки.
- Чистить нижнюю сторону палубы косилки после каждого использования, чтобы удалить траву отсечения, листья, грязь, и любые другие накопленные развалины.
- При сокращении длинной травы, уменьшить скорость, чтобы учесть более эффективное сокращение и надлежащую разгрузку отсечения.

**ПРИМЕЧАНИЕ:** Перед чисткой газонокосилки с нижней стороны остановите ее, дождитесь полного останова режущего лезвия и выньте ключ зажигания.

### НАКЛОННОЕ ДЕЙСТВИЕ

#### **▲ ОСТОРОЖНО**

Наклоны - главный фактор, приводящий к промахам и падению, которые могут кончатся серьезным ущербом. Действие на наклонах требует дополнительного предостережения. Если Вы чувствуете себя неловко на наклоне, не косите. Для вашей безопасности, не пытайтесь косить наклоны больше чем 15 градусов.

- Не косить поперек наклонов, никогда вверх и вниз. Осуществлять чрезвычайное предостережение при изменении направления на наклонах.
- Осмотреть на наличие отверстий, колеи, камней, скрытых объектов, или ударов, которые могут заставить Вас скользить или спотыкаться. Высокая трава может скрывать препятствия. Удалить все объекты типа камней, ветвей дерева, и т.д., который могут быть захвачены, закончены или брошены лезвием.
- Сохраняйте устойчивость во время работы. Промах и падение могут причинять серьезный персональный ущерб. Если вы чувствуете, что теряете равновесие, сразу же отпустите рычаг управления стартером.
- Не косить около выбоин, канав, или набережных; Вы можете терять вашу опору или баланс.

### ОПОРОЖНЕНИЕ КОНТЕЙНЕРА ДЛЯ ТРАВЫ

*См. рис. 10.*

- Остановите газонокосилку, дождитесь полного останова режущих лезвий и выньте ключ зажигания.
- Поднимите заднюю дверцу.
- Поднимите контейнер для травы за ручку и выньте из газонокосилки.
- Опустошить отсечения травы.
- Поднимите заднюю дверцу и установите контейнер для травы на место, как было описано ранее в данном руководстве.

### ТЕХНИЧЕСКОЕ ОБСЛУЖИВАНИЕ

#### **▲ ОСТОРОЖНО**

Перед проведением технического обслуживания убедитесь, что аккумуляторная батарея газонокосилки и ключ зажигания удалены, чтобы предотвратить случайный запуск и получение серьезной травмы.

## Русский (Перевод из первоначальных инструкций)

### **▲ ОСТОРОЖНО**

При проведении технического обслуживания используйте только рекомендованные запчасти. Использование любых других частей может создавать опасность или причинять повреждение изделия.

### **▲ ОСТОРОЖНО**

Очищайте двигатель и отсек аккумуляторной батареи от травы, листьев и лишней смазки. Это поможет снизить опасность возгорания.

### **ОБЩЕЕ ОБСЛУЖИВАНИЕ**

Перед каждым использованием проверьте инструмент на отсутствие повреждений, недостающих или ослабших деталей (винты, гайки, болты, крышки и т.п.).

Надежно затяните все крепления и крышки и не пользуйтесь инструментом до замены всех утерянных или поврежденных деталей. За консультацией обращайтесь в службу поддержки клиентов компании Greenworks tools. При очистке пластмассовых деталей не допускается использовать растворители. Большинство пластмасс восприимчиво, чтобы повредиться от различных типов коммерческих растворителей и может быть повреждено их использованием. Для очистки от грязи, пыли, масла, смазки и т.п. используйте протирающую тряпку.

### **▲ ОСТОРОЖНО**

Не допускайте взаимодействия тормозных жидкостей, бензина, нефтепродуктов, пропиточных масел и т.п. с пластмассовыми деталями. Химикаты могут повредить, ослабить или разрушить пластмассу, что может привести к тяжелым телесным повреждениям.

Периодически проверять все болты и задвижки для надлежащей плотности, чтобы гарантировать безопасное действие косилки.

Вытирать косилку, чистой и сухой тканью иногда. Не использовать воду.

### **СМАЗЫВАНИЕ**

Все отношения в этом изделии - смазаны достаточным количеством смазки высшего качества для жизни единицы под нормальными эксплуатационными режимами. Поэтому, никакая дальнейшая смазка отношения, не требуется.

### **▲ ОСТОРОЖНО**

Всегда защитите руки, надевая тяжелые перчатки и-или обертывая лезвия тряпками и другим материалом при выполнении обслуживания лезвия. В результате контакта с режущим лезвием можно получить серьезную травму.

### **▲ ОСТОРОЖНО**

Не смазывать никакой из компонентов колеса. Смазка может привести к сбою в работе компонентов колеса во время стрижки, что может привести к серьезной травме оператора и/или повреждению газонокосилки или другого имущества.

### **ЗАМЕНА СОКРАЩАЮЩЕГО ЛЕЗВИЯ**

*См. рис. 11-12.*

**ПРИМЕЧАНИЕ:** Используйте только разрешенные запасные режущие лезвия. Замените изношенные или поврежденные режущие лезвия и болты в комплекте, чтобы обеспечить балансировку.

- Остановите двигатель и выньте ключ зажигания. Дождитесь полного останова режущего лезвия.
- Снимите аккумуляторную батарею.
- Вернуть косилку на ее сторону.
- Тиснуть блок древесины между лезвием и палубой косилки, чтобы предотвратить лезвие от превращения.
- Используя ключ на 27 мм (не входит в комплект поставки), ослабьте болт пильного диска поворотом против часовой стрелки, если смотреть с нижней части газонокосилки.
- Снимите болт пильного диска и сам диск.
- Установите новый пильный диск на вал. Убедитесь, что пильный диск правильно сидит на валу, проходящем через центральное отверстие пильного диска, и два штыря на вентиляторе вставлены в соответствующие отверстия на пильном диске. Убедитесь, что он установлен с загнутыми концами вверх в сторону основания газонокосилки, а не вниз к земле. При правильном размещении напротив вентилятора должна находиться плоская часть диска.
- Наживите болт пильного диска на вал и затяните пальцами.
- Затяните гайку режущего лезвия гаечным ключом (не прилагаются), вращая по часовой стрелке, чтобы обеспечить надлежащую затяжку болта. Рекомендуемый крутящий момент при затягивании гайки режущего лезвия составляет 62,5-71,5 кгс·см (350-400 дюймов/фунт).

## Русский (Перевод из первоначальных инструкций)

### ПОИСК НЕИСПРАВНОСТЕЙ

Проблема	Возможные причины	Решение
Рукоятка не в нужном положении.	Болты с квадратным подголовком сидят ненадлежащим образом.	Отрегулируйте высоту рукоятки и убедитесь, что болты с квадратным подголовком сидят правильно.
Газонокосилка не запускается.	Низкий уровень заряда батареи.	Зарядите батарею.
	Батарея неисправная или не может заряжаться.	Замените аккумуляторную батарею.
Газонокосилка неровно стрижет траву.	Трава газона жесткая или неровная либо неправильно выбрана высота стрижки.	Переместите колеса в более высокое положение. Для обеспечения ровной стрижки все четыре колеса газонокосилки должны быть установлены на одной высоте стрижки.
Газонокосилка производит мульчирование ненадлежащим образом.	Обрезки мокрой травы прилипают с нижней стороны основания газонокосилки.	Прежде чем стричь траву, дождитесь ее высыхания.
Газонокосилка с трудом перемещается при толкании.	Высокая трава, тыл размещения косилки и лезвия, притягивающего тяжелую траву, или высота среза слишком низкие.	Увеличьте высоту стрижки.
Газонокосилка производит упаковку в мешки ненадлежащим образом.	Установленная высота стрижки слишком маленькая.	Увеличьте высоту стрижки.
Косилка, вибрирует на более высокой скорости.	Режущее лезвие разбалансировалось, чрезмерно износилось или износ его неравномерный.	Замените режущее лезвие.
	Вал двигателя погнулся.	Остановите двигатель, выньте ключ зажигания, снимите аккумуляторную батарею, отсоедините устройство от источника питания и проверьте на наличие повреждений. Восстановить в уполномоченном центре обслуживания перед стартом.
Двигатель останавливается во время стрижки.	Установленная высота стрижки слишком маленькая.	Увеличьте высоту стрижки.
	Батарея разрядилась.	Зарядите батарею.

Если предлагаемые меры не приводят к устранению неисправности, обращайтесь в уполномоченный сервисный центр.

## Română (Traducere din versiunea originală a instrucțiunilor)

Produsul dvs. a fost proiectat și fabricat conform celor mai înalte standarde Greenworks tools privind abilitatea, operarea facilă și siguranța operatorului. Dacă este îngrijit corespunzător, acest dispozitiv va beneficia de o performanță ridicată, fără probleme.

Köszönjük, hogy egy Greenworks tools terméket vásárolt.

**Păstrați acest manual pentru referințe ulterioare**

### UTILIZARE PREVĂZUTĂ

Acest produs este destinat exclusiv tunderii gazonului. Lama de tăiere trebuie să se rotească aproximativ paralel cu solul peste care se rotește. Toate cele patru roți trebuie să atingă solul în timpul tunderii ierbei. Aceasta este o mașină de tuns iarba manuală.

**OBSERVAȚIE:** Mașina de tuns nu trebuie să fie utilizată cu roțile ridicate de pe sol, aceasta nu trebuie să fie trasă și nu trebuie să vă urcați pe ea. Aceasta nu trebuie să fie folosită pentru a tunde nimic altceva decât peluzele cu gazon.

### INSTRUCȚIUNI GENERALE DE SIGURANȚĂ

#### **▲ AVERTISMENT**

Pentru a reduce riscul vătămării, utilizatorul trebuie să citească și să înțeleagă manualul de utilizare.

#### **▲ AVERTISMENT**

Nu încercați să operați mașina de tuns gazon până când nu ați citit pe deplin și ați înțeles complet toate instrucțiunile, regulile de siguranță, etc conținute în acest manual. Nerespectarea poate cauza accidente care implică electrocutarea, incendiul, și / sau vătămări corporale grave.

#### **▲ AVERTISMENT**

Mașina ar trebui să fie utilizată cu acumulatorul. Atunci când se utilizează mașina cu acumulator, măsurile de precauție de bază ar trebui să fie întotdeauna respectate pentru a reduce riscul de incendiu, de scurgere a bateriilor și de vătămare corporală.

### SIGURANȚĂ PERSONALĂ

- Mașina de tuns iarba poate amputa mâinile și picioarele și poate proiecta obiecte. Neobservarea tuturor instrucțiunilor de siguranță poate cauza vătămare gravă sau deces.
- Nu permiteți niciodată copiilor sau persoanelor care nu sunt familiarizate cu aceste instrucțiuni să utilizeze dispozitivul. Reglementările locale pot restricționa

vârsta operatorului.

- Fiți alert, observați ceea ce faceți, și folosiți simț practic atunci când operați mașina de tuns gazon. Nu operați mașina dacă sunteți obosit sau sub influența medicamentelor, a alcoolului sau a drogurilor. Un moment de neatenție în timpul operării mașinii poate cauza vătămarea personală gravă.
- Purtați pantaloni groși, lungi, mâneci lungi, cizme și mănuși. Nu purtați haine largi, pantaloni scurți, sandale sau nu mergeți desculț.
- Purtați mereu ochelari de protecție cu apărători laterale. Folosiți o mască de față dacă operațiunea implică și praf.
- Trebuie să stați întotdeauna într-o poziție stabilă. Mențineți sprijin ferm pe picioare și echilibrul. Nu vă aplecați excesiv. Aplecarea excesivă poate cauza pierderea echilibrului.
- Mergeți. Nu alergați niciodată.
- Tundeți de-a latul pantei, niciodată sus și în jos. Acordați atenție maximă atunci când schimbați direcția pe pantă.
- Nu cosiți lângă denivelări, șanțuri, pante excesiv de abrupte sau diguri. Echilibrul fragil pe picioare poate cauza alunecarea sau căderea.
- Planificați-vă modelul de tundere pentru a evita evacuarea de material pe șosele, trotuare publice, trecători etc. De asemenea evitați descărcarea materialului împotriva zidului sau a unui obstacol întrucât ar putea cauza materialul să ricoșeze înapoi spre operator.

### MEDIUL DE LUCRU

- Nu utilizați niciodată mașina de tuns în timp ce în apropiere se află persoane, în special copii sau animale de companie.
- Tundeți întotdeauna iarba în timpul zilei sau în lumină artificială bună.
- Nu operați mașina în atmosfere explozive, precum în prezența lichidelor, gazelor sau a prafului inflamabil(e). Unealta poate crea scânteii care pot aprinde praful sau vaporii.
- Obiectele prinse de lama mașinii de tuns gazon pot cauza vătămări grave persoanelor. Inspectați foarte bine zona în care va fi utilizată mașina și îndepărtați toate pietrele, crengile, metalul, sârma, oasele, jucăriile sau alte obiecte străine.
- Nu operați mașina în iarba udă sau în ploaie.
- Rețineți că operatorul sau utilizatorul este responsabil pentru accidentele sau pericolele ce pot avea loc asupra altor persoane sau proprietăți lor.

## Română (Traducere din versiunea originală a instrucțiunilor)

### FOLOSIREA ȘI ÎNTREȚINEREA UNELTELOR DE GRĂDINĂ

- Înainte de utilizare, inspectați vizual pentru a vă asigura că lamele, șuruburile lamei și ansamblul cuțitului nu sunt uzate sau deteriorate.
- Înlocuiți lamele și șuruburile uzate sau deteriorate în seturi pentru a menține echilibrul.
- Verificați toate piulițele, șuruburile la intervale frecvente de timp ca să fie corespunzător strânse pentru a vă asigura că echipamentul este în stare de lucru în siguranță.
- Verificați frecvent dispozitivul de colectare a ierbii de uzură sau deteriorare.
- Înlocuiți piesele uzate sau avariate.
- Nu lăsați acumulatorul în mașina de tuns în lumina directă a soarelui.
- Nu forțați mașina. Aceasta va funcționa mai bine și mai sigur la viteza pentru care a fost proiectată.
- Nu suprasolicitați mașina de tuns. Tunderea ierbii dese și lungi poate cauza scăderea turației motor sau reducerea puterii de tăiere. Atunci când tundeți iarbă deasă și lungă, o primă tăiere cu înălțimea setată mai mare va ajuta la reducerea sarcinii.
- Opriti lama la trecerea pe suprafețe cu pietriș.
- Nu trageți înapoi mașina de tuns gaz decât dacă e absolut necesar. Dacă trebuie să vă deplasați înapoi cu mașina pentru a evita un perete sau un obstacol, în primul rând uitați-vă în jos și în spate pentru a evita împiedicarea sau trecerea cu mașina peste picioarele dvs.
- Opriti lama(ele) în cazul în care mașina trebuie să fie înclinată pentru transport la traversarea altor suprafețe decât iarba și când transportați mașina în și din zona care urmează să fie tunsă.
- Nu folosiți niciodată mașina cu apărători sau protecții defecte sau fără dispozitive de siguranță, de exemplu, deflectorae și / sau colectoare de iarbă, montate.
- Porniți motor în conformitate cu instrucțiunile și țineți mâinile și picioarele la distanță de zona de tăiere.
- Nu ridicăți și nu purtați niciodată mașina de tuns gaz în timp ce motorul funcționează.
- Scoateți cheia de contact pentru cazurile de mai jos:
  - oricând părăsiți mașina
  - înainte îndepărtarea unui blocaj
  - înainte de verificare, curățare sau de a lucra la mașină
  - după lovirea unui obiect străin, inspectați mașina pentru daune și efectuați reparații, după cum este necesar
  - înainte de curățarea colectorului de iarbă.

- în cazul în care mașina începe să vibreze anormal (verificați imediat)
- când nu este în uz și depozitați mașina
- când reîncărcați și scoateți / introduceți acumulatorul.
- Evitați găurile, făgașele, pietrele sau alte obiecte ascunse. Nerenul nenivelat poate cauza alunecare sau cădere.
- În cazul în care mașina începe să vibreze anormal, opriți motorul și verificați imediat cauza. Înlocuiți lama dacă este uzată inegal sau dacă este deteriorată. Vibrația în general avertizează asupra unei probleme.
- Dacă mașina lovește un obiect străin, urmați acești pași:
  - Opriti mașina prin eliberarea manetei de alimentare electrică, așteptați până când lama se oprește complet și apoi scoateți cheia de contact.
  - Inspectați foarte bine mașina pentru orice daune.
  - Înlocuiți lama dacă este deteriorată. Reparați orice stricăciune înainte de repornirea și continuarea operării cu mașina de tuns.
  - Folosiți doar aparatul corespunzător. Nu folosiți mașina pentru nicio altă lucrare, cu excepția celei pentru care este destinată.
- Atunci când nu se folosește, mașina de tuns trebuie păstrată într-un loc bine ventilat, uscat și încluiat, ferită de accesul copiilor la ea. Cheia de contact ar trebui să fie, de asemenea, scoasă.
- Nu expuneți mașina la ploaie sau umezeală. Apa care intră într-o unealtă de grădină va crește riscul de electrocutare.
- Urmați instrucțiunile producătorului pentru o funcționare corespunzătoare și pentru instalarea accesoriilor. Folosiți doar accesorii aprobate de producător.

### FOLOSIREA ȘI ÎNTREȚINEREA MAȘINII CU ACUMULATOR

- Reîncărcați numai cu încărcătorul specificat de producător. Utilizarea unui încărcător cu acumulator incompatibil poate crea un risc de incendiu.
- Folosiți uneltele electrice numai cu acumulatorii indicați. Utilizarea oricărui alți acumulatori poate crea un risc de vătămare și de incendiu.
- Atunci când acumulatorul nu este în uz, păstrați-l departe de alte obiecte metalice, cum ar fi agrafe de birou, monede, chei, cui, șuruburi sau alte obiecte metalice mici, care pot face o conexiune de la o bornă la alta. Scurtcircuitarea bornelor bateriei poate provoca arsurii sau incendiu.
- Ca urmare a folosirii necorespunzătoare, din acumulator se poate scurge lichid; evitați contactul cu

## Română (Traducere din versiunea originală a instrucțiunilor)

acesta. În cazul unui contact accidental, spălați cu apă. În cazul contactului cu ochii, consultați suplimentar un medic. Lichidul care iese din acumulator poate provoca iritații sau arsuri.

### ÎNȚREȚINERE

- Service-ul produsului trebuie să fie făcut doar de către personal calificat. Service-ul sau întreținerea efectuat de personal necalificat poate duce la vătămarea utilizatorului sau deteriorarea produsului.
- Folosii doar piese de schimb identice atunci când efectuați service-ul produsului. Folosirea de piese neautorizate poate crea riscul de vătămare gravă a utilizatorului sau poate deteriora produsul.

### ÎNȚREȚINEREA

- După utilizare și înainte de depozitare, deconectați dispozitivul de la acumulator și verificați dacă există vreă defecțiune.
- Atunci când nu este utilizat, depozitați dispozitivul întrun loc inaccessibil copiilor.
- Mașina ar trebui reparată doar de către un depanator autorizat.
- Utilizați doar piese de schimb și accesorii recomandate de producător.

### ⚠ ATENȚIE

Capul de tăiere va continua să se rotească timp de câteva secunde după oprirea uneltei.

- Nivelul de vibrații în timpul folosirii efective a sculei electrice poate diferi de valoarea totală declarată în funcție de modulile în care este utilizată mașina.
- S-a raportat că vibrațiile de unelte pot contribui la o afecțiune numită sindromul Raynaud la anumite persoane. Simptomele pot include furnicături, amorteală și albirea degetelor, care apare, de obicei, după expunerea la frig. Factori ereditari, expunerea la frig și umiditate, dieta, fumatul și practicile de muncă contribuie la dezvoltarea acestor simptome. În prezent nu se cunoaște care, dacă este cazul, vibrații sau grad de expunere pot contribui la această stare. Există măsurători care pot fi efectuate de către operator pentru a reduce efectele de vibrațiilor:
  - Păstrați-vă temperatura corporală ridicată pe vreme rece. Când operați unitatea purtați mănuși pentru a vă menține mâinile și încheieturile la căldură. S-a constatat că vremea rece este un factor major care contribuie la sindromul Raynaud.
  - După fiecare perioadă de operare, trebuie făcute exerciții pentru a crește circulația sângelui.
  - Trebuie făcute pauze la intervale de timp regulate.

Limitați expunerea zilnică.

- Dacă sunt experimentate oricare dintre simptomele acestei afecțiuni, trebuie întreruptă utilizarea și consultat un medic.



Salvați aceste instrucțiuni. Referiți-vă la ele frecvent și folosiți-le pentru a instrui alte persoane care ar putea folosi acest produs. Dacă împrumutați această unitate, împrumutați, de asemenea, aceste instrucțiuni.

### SIMBOL

Unele dintre următoarele simboluri pot folosite pe acest produs. Vă rugăm să le studiați și să le rețineți sensul. Interpretarea corectă a acestor simboluri vă va permite să operați produsul mai bine și mai în siguranță.

V	Tensiune
A	Amperi
Hz	Herți
W	Wați
Hrs	Ore
	Construcție dublu izolată
	Precauții referitoare la siguranța dumneavoastră.
	Pentru a reduce riscul producerii de leziuni, utilizatorul trebuie să citească și să înțeleagă manualul de utilizare înainte de folosirea acestui produs.
	Nu expuneți mașina la ploaie sau umezeală.
	Aveți grijă ca trecătorii să nu e răniți cu obiecte străine proiectate din mașina de tuns.
	Țineți toate persoanele (în special copiii și animalele de companie) la cel puțin 15m distanță de zona de lucru.
	Țineți mâinile și picioarele departe de lamă și de zona de tăiere.
	Opriiți și scoateți cheia de contact înainte de ajustare, de curățare și înainte de lăsarea produsului nesupravegheat pentru orice perioadă.

## Română (Traducere din versiunea originală a instrucțiunilor)

	Nu folosiți pe pante mai mari de 15°. Tundeți de-a latul pantei, niciodată sus și în jos.
	Pericol de electrocutare.
	Așteptați ca toate componentele mașinii să se oprească complet înainte de a le atinge.
	Încărcătorul este conceput numai pentru uz în interior.

### ENVIRONMENTAL PROTECTION



Deșeurile produselor electrice nu trebuie scum înlăturate împreună cu deșeurile casnice. Vă rugăm reciclați acolo unde există facilități. Verificați la autoritatea dvs locală sau la vânzător pentru sfaturi privind reciclarea.



Colectarea separată a produselor și ambalajelor folosite permite ca materialele să fie reciclate și folosite din nou. Refolosirea de materiale reciclate ajută la prevenirea poluării mediului înconjurător și reduce cererea de materii prime.

#### Batteries



La sfârșitul duratei lor de funcționare, eliminați bateriile cu grija datorată mediului. Bateria conține materiale ce sunt periculoase pentru dvs. și pentru mediu. Trebuie să fie îndepărtate și eliminate separat la unități de reciclare ce acceptă baterii litiu-ion.

### ÎNȚREȚINERE

Service-ul necesită atenție și cunoștințe deosebite și trebuie îndeplinit doar de către un tehnician service calificat. Pentru service sugerăm să returnați produsul la cel mai apropiat centru service autorizat pentru efectuarea reparațiilor. Când se efectuează service-ul folosiți doar piese de schimb identice.

Acest produs are multe caracteristici pentru a face utilizarea sa mai plăcută.

Siguranța, performanța și fiabilitatea au avut prioritate la proiectarea acestui produs, pentru a-l face mai ușor de întreținut și de operat.

### ⚠ AVERTISMENT

Operarea oricărei scule electrice poate rezulta în aruncarea de obiecte străine în ochii dvs, ceea ce poate rezulta în vătămare gravă a ochilor. Înainte de începerea operării sculei, purtați întotdeauna ochelari de protecție, ochelari de protecție cu apărătoare laterală sau o apărătoare de față completă atunci când e nevoie. Recomandăm să folosiți Masca de Siguranță cu Câmp Vizual Larg peste ochelarii de protecție sau peste cei cu apărătoare laterală. Întotdeauna purtați protecție a ochilor ce este marcată în conformitate cu EN 166.

### DESCRIERE

1. Nivel putere
2. Cablu de control motor
3. Mâner superior
4. Mânerul inferior
5. Manetă de reglare a înălțimii
6. Ușă acumulator
7. Roată față
8. Roată spate
9. Colector de iarbă
10. Acumulator
11. Încărcător
12. Mâner rotativ
13. Buton rotativ
14. Îuruburi
15. Mâner colector de iarbă
16. Ușă din spate
17. Deschidere de evacuare posterioară
18. Tijă ușă
19. Cârlige
20. Cheie comutator
21. Lamă
22. Arbore motor
23. Ventilator
24. Șurub lamă
25. Suporturi lamă
26. Buton de eliberare a bateriei
27. Duză pentru mulcire
28. Deflector evacuare laterală
29. Ușă evacuare laterală
30. Bloc de lemn (nu este inclus)
31. Cheie de serviciu (nu este inclus)

### CARACTERISTICI TEHNICE

Mașină de tuns gazon	2502007
Lățime de frezare	51 cm



## Română (Traducere din versiunea originală a instrucțiunilor)

Înălțimea de tăiere	25 mm - 80 mm
Viteză fără sarcină	2800/3300 rpm
Nivel de presiune acustică garantat	LpA :76dB(A), K:3.0
Nivel de putere acustică garantat	LwA :96 dB(A)
Nivelul vibrațiilor	<2.5 m/s <sup>2</sup> , K=1.5
Capacitate colector de iarbă	60 L
Greutate netă	62 lbs (28.1 kg)(cu acumulator)
Număr de serie	Consultați eticheta cu specificații a produsului
Lamă de schimb (nouă)	2916867
Lamă de schimb (originală)	2916987
Acumulator	Litu ion
Număr model	2914907 / 2914607
Tensiunea nominală	82 V
Încărcător de acumulator	
Număr model	2914707
Intrare	230V AC 50/60Hz 2.5A
Ieșire	82V DC

### AVERTISMENT

Utilizarea unui alt acumulator poate produce un risc de incendiu, de electrocutare sau de vătămare a persoanelor.

### FAMILIARIZAȚI-VĂ CU MAȘINA DVS. DE TUNS GAZONUL

A se vedea figura 1.

Utilizarea în siguranță a produsului necesită înțelegerea informațiilor cu privire la unele și din manualul de operare, precum și o cunoaștere a proiectului pe care îl realizați. Înainte de utilizarea acestui produs, familiarizați-vă cu toate caracteristicile de operare și cu regulile de siguranță.

### INDICATOR ÎNCĂRCARE ACUMULATOR

Indicatorul bateriei măsoară încărcarea rămasă a bateriei.

### COLECTOR DE IARBĂ

Colectorul de iarbă colectează firul de iarbă tăiat și le împiedică să fie evacuate peste gazon dvs. în timp ce tundeți.

### MANETĂ DE REGLARE A ÎNĂLȚIMII

Maneta de reglare a înălțimii de prevăd reglaje pentru înălțimea de tăiere.

### CABLU DE CONTROL MOTOR

Cablul de control al motorului, situat pe mânerul superior al mașinii de tuns, cuplează și decuplează motorul și lama.

### CHEIE COMUTATOR

Cheia comutator trebuie să fie introdusă înainte ca să poată fi pornită mașina de tuns iarbă.

### DUZĂ PENTRU MULCIRE

Mașina dvs. de tuns este echipată cu o duză de mulcire care acoperă deschiderea de evacuare posterioară, care permite lamei mașinii de tuns să taie în mod repetat pentru fire mai scurte.

### DEFLECTOR EVACUARE LATERALĂ

Utilizați deflectorul pentru evacuare laterală la mașina dvs. de tuns atunci când iarbă este prea înaltă pentru mulcire sau atunci când preferați evacuarea laterală. Firele de iarbă tăiate produse atunci când se utilizează deflectorul de evacuare laterală sunt considerabil mai mari decât cele obținute atunci când se utilizează duza de mulcire și placă de mulcire laterală.

### UȘĂ EVACUARE LATERALĂ

Mașina dvs. de tuns este echipată cu o ușă care acoperă deschiderea de evacuare laterală, care permite lamei mașinii de tuns să taie în mod repetat iarbă pentru fire mai scurte dacă duza pentru mulcire este cuplată, altfel trimite firele de iarbă tăiate la sacul de colectare.

### MONTARE

#### DEZAMBALAREA

Acest produs necesită asamblare.

- Îndepărtați cu grijă produsul și orice accesorii din cutie. Asigurați-vă că toate elementele enumerate în lista de ambalare sunt incluse.

## Română (Traducere din versiunea originală a instrucțiunilor)

### ⚠ AVERTISMENT

Nu utilizați acest produs în cazul în care orice piese de pe lista de expediere sunt deja asamblate la produsul dvs. când îl despachetați. Piesele de pe această listă nu sunt asamblate la produs de către producător și necesită instalarea de către client. Utilizarea unui produs asamblat greșit ar putea duce la vătămări corporale grave.

- Inspectați produsul cu atenție pentru a vă asigura că nici o spargere sau defecțiune nu a survenit în timpul transportului.
- Nu aruncați ambalajul până când nu inspectați cu atenție și nu utilizați în mod satisfăcător produsul.
- În cazul în care orice piesele sunt deteriorate sau lipsesc, vă rugăm să sunați la centrul de service Greenworks tools pentru asistență.

### LISTĂ DE EXPEDIERE

- Mașină de tuns gazon
- Cheie comutator
- Colector de iarbă
- Duză pentru mulcire
- Deflector evacuare laterală
- Manualul operatorului

### ⚠ AVERTISMENT

Dacă orice piesă este deteriorată sau lipsă nu operați acest produs până când piesele nu sunt înlocuite. Utilizarea unui produs cu piese deteriorate sau lipsă ar putea duce la vătămări corporale grave.

### ⚠ AVERTISMENT

Nu încercați să modifi cați acest produs sau să creați accesorii nerecomandate pentru folosirea cu acest produs. Orice transformare sau modifi care înseamnă întrebuințare abuzivă și poate rezulta în condiții periculoase ce pot duce la vătămare personală gravă.

### ⚠ AVERTISMENT

Nu introduceți cheia de contact până când ansamblul nu este complet și nu sunteți gata să tundeți iarba. Nerespectarea ar putea cauza pornirea accidentală și posibile vătămări corporale grave.

### ⚠ AVERTISMENT

Pentru a preveni pornirea accidentală care ar putea cauza vătămări corporale grave, scoateți întotdeauna acumulatorul din produs atunci când asamblați piesele.

### ⚠ AVERTISMENT

Nu utilizați mașina de tuns iarba fără dispozitivele de siguranță adecvate montate și în stare de funcționare. Nu operați niciodată mașina cu dispozitivele de siguranță deteriorate. Neurmarea acestei avertizări poate rezulta în vătămare personală gravă.

### DEFACEREA ȘI REGLAREA MÂNERULUI INFERIOR

A se vedea figura 2.

- Trageți și rotiți mânerul rotativ la 90° pe ambele părți pentru a slăbi mânerul inferior de pe ambele părți.
- Mutați mânerul inferior în poziția de lucru. Puteți ridica sau coborî mânerul la o poziție confortabilă pentru Dvs. Există 3 poziții din care să alegeți. Eliberați mânerul rotativ pentru a bloca în poziție mânerul inferior.

**NOTĂ:** Asigurați-vă că ambele părți sunt reglate în aceeași poziție pentru o asamblare corespunzătoare.

### INSTALAREA MÂNERULUI SUPERIOR

A se vedea figura 3.

- Aliniați găurile de montare de pe mânerul superior și de pe mânerul inferior. Introduceți șuruburile de fixare și folosiți butoanele rotative pentru a le strânge. Repetați operația și pe cealaltă parte.

### INSTALAREA COLECTORULUI DE IARBĂ

A se vedea figura 4.

- Ridicați ușa de golire posterioară.
- Ridicați mașina de tuns iarba de mânerul sale și așezați-o sub ușa din spate de evacuare în așa fel încât cârligele mașinii de tuns iarba sunt așezate pe tija ușii.
- Eliberați ușa din spate de evacuare. Când sunt instalate corect, cârligele mașinii de tuns iarba se vor prelungi prin deschizătura ușii din spate de evacuare.

### INSTALAREA DUZEI PENTRU MULCIRE

A se vedea figura 5.

- Ridicați și țineți sus ușa de evacuare posterioară.
- Apucați duza pentru mulcire de mâner și introduceți-o la un unghi mic, după cum este indicat.
- Împingeți duza de mulcire fix în poziție.

## Română (Traducere din versiunea originală a instrucțiunilor)

- Coborâți ușa de evacuare posterioară.

### INSTALAREA DEFLECTORULUI DE DESCĂRCARE LATERALĂ

A se vedea figura 6.

**OBSERVAȚIE:** Când utilizați de ector de evacuare laterală, nu instalați colectorul de iarbă. Duza de mulcire trebuie să rămână instalată.

- Ridicați ușa de evacuare laterală.
- Aliniați cârligele de pe de ector cu tija balamalei de pe partea inferioară a ușii.
- Coborâți de ectorul până când cârligele xate pe tija balamalei ușii de mulcire.
- Eliberați de ector și ușa laterală de evacuare laterală.

### REGLAREA ÎNĂLȚIMII LAMEI

A se vedea figura 7.

Atunci când e livrată, roțile mașinii de tuns sunt reglate la poziția de tundere joasă. Înainte de folosirea mașinii pentru prima oară, reglați poziția de tundere la înălțimea optimă. Gazonul mediu ar trebui să fie între 38 mm și 51 mm în timpul lunilor reci și între 51 mm și 70 mm în timpul lunilor calde.

#### Pentru a ajusta înălțimea lamei

- Pentru a ridica înălțimea lamei, apucați maneta de ajustare a înălțimii și mutați-o înainte spre spatele mașinii de tuns.
- Pentru a micșora înălțimea lamei, apucați maneta de ajustare a înălțimii și mutați-o înainte înspre partea din față a mașinii de tuns.

## UTILIZARE

### ⚠ AVERTISMENT

Nu slăbiți vigilența odată ce vă simțiți familiarizat cu aparatul. Nu uitați niciodată că o secundă de neatenție este suficientă pentru a vă răni foarte grav.

### ⚠ AVERTISMENT

Purtați întotdeauna ochelari de protecție. Nerespectarea acestei reguli poate antrena proiectarea de corpuri străine în ochi și poate provoca răni oculare grave.

### ⚠ AVERTISMENT

Nu utilizați alte piese sau accesorii decât cele recomandate de către producătorul acestui aparat. Utilizarea de piese sau accesorii nerecomandate poate prezenta riscuri de răni grave.

### ⚠ AVERTISMENT

Verifiți cați întotdeauna mașina de tuns pentru piese lipsă sau deteriorate și lama pentru deteriorare, asperități sau uzură excesivă înainte de utilizare. Utilizarea unui produs cu piese deteriorate sau lipsă ar putea duce la vătămări corporale grave.

- Nu înclinați mașina de tuns gazonul când porniți motorul, cu excepția cazului în care mașina de tuns iarba trebuie să fie înclinată pentru pornire. În acest caz, nu îl înclinați mai mult decât este absolut necesar și ridicați numai partea care este departe de operator.
- Nu porniți motorul când stați în fața jgheabului de golire.
- Nu puneți mâinile sau picioarele în apropierea sau sub piesele în rotație. Stați întotdeauna la distanță de deschidere de evacuare.

Pentru instrucțiuni complete de încărcare, consultați Manualul de operare cu privire la acumulatori și încărcătoare, prezentate în secțiunea de specifiții.

### PENTRU A INSTALA ACUMULATORUL

A se vedea figura 8.

- Ridicați și țineți sus capacul acumulatorului.
- Alinați bateria cu portul bateriei mașinii de tuns iarba.
- Asigurați-vă că butonul de eliberare a bateriei face un clic la fixare și că bateria este complet așezată și fixă în mașina de tuns iarba, înainte de a începe operarea ei.
- Dacă mașina nu va fi utilizată imediat, nu introduceți cheia de contact.
- Închideți ușa.

### PENTRU A SCOATE ACUMULATORUL

A se vedea figura 8.

- Eliberați maneta de alimentare electrică pentru a opri produsul.
- Scoateți cheia de contact.
- Deschideți ușița bateriei.
- Apăsăți butonul de eliberare a bateriei de pe mașina de tuns iarba. Acest lucru va face ca bateria să se ridice ușor din aparat.
- Scoateți acumulatorul din produs.

### PORNIREA/OPRIREA MAȘINII DE TUNS GAZON

A se vedea figura 9.

- Introduceți cheia de pornire în orificiu și apăsați și țineți apăsată cheia.

## Română (Traducere din versiunea originală a instrucțiunilor)

- Trageți în sus maneta de pornire înspre mâner pentru a porni mașina de tuns iarba și eliberați cheia.
- Pentru a opri mașina de tuns iarba eliberați maneta de control al comutatorului.

**NOTĂ:** Un zgomot strident și scânteie poate să aibă loc când motorul decelerează.

### Buton de funcțiune

Această mașină de tuns gazonul este echipată cu un buton de funcțiune în capătul din spate al capului de putere. Acest buton este un buton manual de suprasolicitare ce schimbă RPM (rotațiile pe minut).

Apăsați acest buton, lumina indicatoare va fi aprinsă și aparatul de tuns gazonul va fi setat pe viteză ridicată. Puteți tunde mult mai eficient atunci când iarba este foarte subțire.

Apăsați din nou acest buton, lumina indicatoare va fi stinsă și atunci aparatul dvs. va fi în modul auto. Puteți tunde mai încet și acest mod vă ajută să economisiți energie și face ca aparatul de tuns gazonul să funcționeze pentru mai mult timp.

### SFATURI DE TUNDERE

- Asigurați-vă că în gazon nu se află pietre, crengi, cabluri și alte obiecte care ar putea deteriora lamele sau motorul mașinii de tuns iarba. Nu tundeți iarba de deasupra țărșurilor de hotar sau de deasupra altor stâlpi de metal. Astfel de obiecte pot fi accidental aruncate de mașina de tuns în orice direcție și pot cauza vătămare personală gravă operatorului sau altor persoane.
- Pentru un gazon sănătos, tăiați întotdeauna o treime sau mai puțin din lungimea totală a ierbii.
- Nu tăiați iarba udă, se va lipi de partea de jos a mașinii și va împiedica încărcarea sau golirea corespunzătoare a ierbii tăiate.
- Iarba nouă sau deasă poate necesita o tăiere mai îngustă sau o înălțime mai mare de tăiere.
- Curățați partea de dedesubt a punții mașinii de tuns după fiecare folosire, pentru a îndepărta iarba tăiată, frunzele, mizeria sau orice resturi acumulate.
- Atunci când tăiați iarba înaltă, reduceți viteza de înaintare pentru a permite o tăiere mai bună și o golire corespunzătoare a ierbii tăiate.

**OBSERVAȚIE:** Opriti întotdeauna mașina de tuns, lăsați lamele să se oprească complet și scoateți cheia de contact înainte de a curăța sub mașina de tuns.

### OPERAREA PE PANTĂ

#### AVERTISMENT

Pantele sunt un factor major legat de alunecare și alte accidente prin cădere și pot cauza vătămare serioasă. Operarea pe pante, necesită atenție suplimentară. Dacă simțiți că nu e ușor să operați pe pantă nu operați. Pentru siguranța dvs, nu încercați să tundeți pe pante mai mari de 15 grade.

- Tundeți de-a latul pantei, niciodată sus și în jos. Acordați atenție maximă atunci când schimbați direcția pe pantă.
- Fiți atent la găuri, brazde, pietre, obiecte ascunse sau dălmce ce vă pot cauza alunecarea sau derapați. Iarba înaltă poate ascunde obstacole. Îndepărtați toate obiectele precum pietrele, buștenii de copac etc ce ar putea să alunece înspre dvs sau să fie aruncate de lamă.
- Trebuie să stați întotdeauna într-o poziție stabilă. O alunecare și cădere pot provoca accidente grave cu caracter personal. Dacă simțiți că vă pierdeți echilibrul, eliberați maneta de alimentare electrică imediat.
- Nu tundeți lângă pante, șanțuri sau diguri; puteți pierde sprijinul pe picioare sau echilibrul.

### GOLIREA COLECTORULUI DE IARBĂ

A se vedea figura 10.

- Opriti mașina de tuns, lăsați lamele să se oprească complet și scoateți cheia de contact.
- Ridicați ușa din spate.
- Ridicați colectorul de iarba de mâner pentru a-l scoate de pe mașina de tuns.
- Goliți iarba tăiată.
- Ridicați ușa din spate și reinstalați colectorul de iarba cum este descris mai înainte, în acest manual.

### ÎNȚREȚINEREA

#### AVERTISMENT

Înainte de efectuarea oricărei operații de întreținere, asigurați-vă că acumulatorul și cheia de contact ale mașinii de tuns sunt scoase pentru a evita pornirea accidentală și posibilele vătămări corporale grave.

## Română (Traducere din versiunea originală a instrucțiunilor)

### **⚠ AVERTISMENT**

În timpul lucrărilor de service, utilizați doar piese de schimb autorizate. Folosirea oricăror altor piese poate crea pericol sau cauza deteriorarea produsului.

### **⚠ AVERTISMENT**

Ferțiți compartimentele motorului și al acumulatorului de iarbă, frunze sau de vaselină în exces. Acest lucru va ajuta la reducerea riscului de incendiu.

### **ÎNȚREȚINERE GENERALĂ**

Înainte de a fi care utilizare, verificăți întregul produs pentru piese deteriorate, lipsă, sau care se desprind, cum ar fi șuruburi, piulițe, bolțuri, capace etc.

Strângeți bine toate elementele de fixare și capacele și nu utilizați acest produs până când nu montați la loc toate piesele lipsă sau deteriorate. Vă rugăm să sunați Serviciul pentru clienți Greenworks tools pentru asistență. Evitați să folosiți și solvenți pentru curățarea pieselor din plastic. Majoritatea pieselor din plastic sunt susceptibile să se deterioreze de la tipurile diferite de solvenți comerciali și pot fi deteriorate. Utilizați cârpe curate pentru a îndepărta praful, uleiul, vaselina etc.

### **⚠ AVERTISMENT**

Nu lăsați deloc lichidul de frână, benzina, produsele pe bază de petrol, uleiurile penetrante etc., să intre în contact cu piesele din plastic. Produsele chimice pot deteriora, slăbi sau distruge plasticul, ceea ce poate cauza vătămări grave.

Verificați periodic toate șuruburile și piulițele dacă sunt strânse corespunzător pentru a asigura o operare în siguranță a mașinii de tuns.

Ștergeți mașina uneori cu o cârpă uscată. Nu folosiți apă.

### **LUBRIFIEREA**

Toți rulmenții din acest produs sunt lubrifiați cu o cantitate suficientă de lubrifianți de calitate înaltă pentru durata de funcționare a produsului în condiții de folosire normale. De aceea, nu e necesară lubrifiere suplimentară.

### **⚠ AVERTISMENT**

Protejați-vă mereu mâinile purtând mănuși și/ sau înveliți marginile de tăiere a lamei cu resturi de hârtie sau alte materiale atunci când efectuați întreținerea lamei. Contactul cu lama poate cauza vătămări corporale grave.

### **⚠ AVERTISMENT**

Nu lubrifiați nicio componentă a roții. Ungerea poate provoca defectarea componentelor roții în timpul utilizării, ceea ce ar putea cauza vătămarea corporală gravă a operatorului și / sau pagube materiale sau ale mașinii de tuns.

### **ÎNLOCUIREA LAMEI DE TĂIERE**

*A se vedea figura 11-12.*

**OBSERVAȚIE:** Folosiți doar lame de înlocuire autorizate. Înlocuiți lamele și șuruburile uzate sau deteriorate în seturi pentru a menține echilibrul.

- Opriti motorul și scoateți cheia de contact. Lăsați lama să se oprească complet.
- Scoateți acumulatorul.
- Întoarceți mașina pe o parte.
- Fixați o pană de lemn între lamă și puntea mașinii pentru a preveni învârtirea lamei.
- Slăbiți șurubul lamei rotindu-l în sens invers acelor de ceas (așa cum este văzut de la baza mașinii de tuns iarba) folosind o cheie de 27 mm (nefurnizată).
- Îndepărtați șurubul lamei și lama.
- Puneți noua lamă pe coloană. Asigurați-vă că lama este corespunzător așezată cu coloana mergând prin centrul găurii lamei și cei doi stâlpi ai lamei pe ventilatorul introdus în respectivele găuri ale lamei. Asigurați-vă că este instalat cu capetele curbate îndreptate înspre corpul mașinii de tuns iarba și nu îndreptate înspre sol. Atunci când este așezată corespunzător, lama trebuie să fie dreaptă față de ventilator.
- Înșurubați șurubul lamei de pe coloană și strângeți cu degetele.
- Strângeți la cuplu piulița lamei în sens orar folosind o cheie dinamometrică (nu este furnizată) pentru a vă asigura că șurubul este bine strâns. Cuplul recomandat pentru piulița de lamă este de 62,5 ~ 71,5 cm kgf (350 - 400 inch lb).

## Română (Traducere din versiunea originală a instrucțiunilor)

### REMEDIEREA DEFECȚIUNILOR

Problemă	Cauză posibilă	Soluție
Mănerul nu este în poziție.	Șuruburile de susținere nu sunt poziționate corect.	Reglați înălțimea mânerului și asigurați-vă că șuruburile de susținere sunt așezate corect.
Mașina de tuns nu pornește.	Acumulatorul este descărcat.	Încărcați acumulatorul.
	Acumulatorul este fi e defect, fi e nu se încarcă.	Înlocuiți la loc acumulatorul.
Mașina de tuns taie iarba neuniform.	Gazonul este dur, neuniform sau înălțimea de tăiere nu este setată corect.	Mutați roțile într-o poziție mai înaltă. Toate roțile trebuie să fi e plasate la aceeași înălțime de tăiere pentru ca mașina să tundă uniform.
Mașina de tuns nu acoperă cu strat protector în mod corespunzător.	Firele de iarbă tăiate umede se lipesc pe partea inferioară a mesei.	Așteptați până când se usucă iarba, înainte de tundere.
Mașina de tuns este greu de împins.	Iarbă înaltă, carcasa din spate a mașinii sau lama se târăște în iarba grea, ori înălțimea lamei de tăiere prea joasă.	Ridicați înălțimea de tăiere.
Mașina de tuns nu colectează în mod corespunzător.	Înălțimea de tăiere este setată prea jos.	Ridicați înălțimea de tăiere.
Mașina vibrează la viteză mai mare	Lama este dezechilibrată, uzată excesiv sau inegal.	Înlocuiți lama.
	Arborele motorului este îndoit.	Opriiți motorul, scoateți cheia de contact și bateria, deconectați sursa de alimentare și verificați dacă există daune. Duceți la reparat la un centru service autorizat înainte repornirii.
Motorul se oprește în timpul tunderii.	Înălțimea de tăiere este setată prea jos.	Ridicați înălțimea de tăiere.
	Acumulatorul nu are nici o putere.	Încărcați acumulatorul.

Dacă aceste soluții nu rezolvă problema contactați reprezentantul dvs. autorizat de service.

## Polski (Tłumaczenie oryginalnej instrukcji)

Niniejsze urządzenie zostało zaprojektowane i wykonane z zachowaniem najwyższych standardów firmy Greenworks tools w zakresie niezawodności, łatwości obsługi i bezpieczeństwa operatora. Pod warunkiem poprawnej obsługi i konserwacji, urządzenie będzie służyć bezproblemowo przez wiele lat.

Vå multumim pentru achiziționarea produsului Greenworks tools.

**Należy zachować niniejszą instrukcję obsługi do użytku w przyszłości**

### PRZEZNACZENIE

Urządzenie jest przeznaczone tylko i wyłącznie do koszenia trawy na przydomowych trawnikach. Ostrze tnące powinno obracać się mniej więcej równoległe do podłoża, nad którym przejeżdża. Podczas koszenia trawy wszystkie cztery koła muszą dotykać podłoża. Jest to krok pierwszego za kosiarką.

**OBJAŚNIENIE:** Nie wolno używać kosiarki, gdy koła nie są na ziemi; nie wolno także ciągnąć kosiarki i jeździć na niej. Należy go używać tylko i wyłącznie do koszenia trawy na przydomowych trawnikach.

### OGÓLNE ZASADY BEZPIECZEŃSTWA

#### ▲ OSTRZEŻENIE

Abby zmniejszyć ryzyko zranienia, użytkownik musi przeczytać i zrozumieć podręcznik obsługi.

#### ▲ OSTRZEŻENIE

Nie wolno rozpoczynać pracy, jeżeli nie zapoznano się dokładnie i z pełnym zrozumieniem ze wszystkimi instrukcjami i zasadami bezpieczeństwa podanymi w tym podręczniku. W przeciwnym razie może dojść do wypadku obejmującego porażenie prądem, pożar oraz/ lub poważne obrażenia ciała.

#### ▲ OSTRZEŻENIE

Urządzenie do pracy wymaga akumulatora. W przypadku korzystania z urządzeń akumulatorowych należy zawsze przestrzegać podstawowych zasad bezpieczeństwa w celu ograniczenia ryzyka pożaru, wycieku elektrolitu z akumulatorów oraz obrażeń ciała.

### BEZPIECZEŃSTWO OSOBISTE

- Nie wolno zezwalać ani dzieciom, ani osobom dorosłym nie zaznajomionym z tym podręcznikiem na obsługę tego urządzenia. Przepisy lokalne mogą ograniczać dopuszczalny wiek operatora.
  - Zachowywać skupienie, uważnie obserwować wykonywane czynności, stosować zasady zdrowego rozsądku podczas obsługi urządzenia. Nie wolno używać kosiarki będąc zmęczonym, pod wpływem leków, alkoholu lub środków odurzających. Utrata koncentracji podczas pracy urządzenia może spowodować poważne obrażenia ciała.
  - Założyć grube, długie spodnie, koszulę/bluzę z długim rękawem, wysokie buty i rękawice. Nie nosić luznego ubrania, krótkich spodenek, sandałów oraz nie chodzić boso.
  - Podczas pracy należy mieć założone okulary ochronne z osłonami bocznymi. W przypadku dużego zapylenia zakładać maskę na twarz.
  - Zawsze zwracać uwagę na zachowanie bezpiecznej odległości stóp od urządzenia. Stać stabilnie, zachowując równowagę. Nie sięgać zbyt daleko. Sięganie zbyt daleko grozi utratą równowagi.
  - Podczas pracy należy chodzić, nie wolno biegać.
  - Pochyle tereny należy kosić wzdłuż zbocza, nigdy do góry i w dół. Zachować szczególną ostrożność podczas zmiany kierunku jazdy na pochyłym terenie.
  - Nie kosić w pobliżu spadków, rowów, zbyt stromych zboczy lub nabrzeży. Brak pewnego oparcia dla stóp grozi poślizgiem i upadkiem.
  - Zaplanować trasę koszenia w taki sposób, aby uniknąć wyrzucania materiału na drogi i chodniki publiczne, osoby postronne itd. Należy również unikać wyrzucania materiału w kierunku ściany lub przeszkody, która może spowodować jego odbicie rykoszetem w kierunku operatora.
- ### OTOCZENIE ROBOCZE
- Nie wolno kosić trawy, jeśli w pobliżu znajdują się ludzie, a w szczególności dzieci lub zwierzęta.
  - Trawę zawsze kosić w świetle dziennym lub przy dobrym sztucznym oświetleniu.
  - Nie używać urządzenia w atmosferze wybuchowej, np. w obecności łatwopalnych cieczy, gazów i pyłów. Narzędzie może wytwarzać iskry, co może spowodować zapłon pyłu lub oparów.
  - Obiekty uderzone przez tarczę tnącą mogą być przyczyną poważnego zranienia osób. Dokładnie sprawdzić obszar, na którym będzie używane urządzenie i usunąć wszystkie kamienie, gałęzie, przewody, kości, zabawki i inne przedmioty obcego pochodzenia.
  - Nie używać narzędzia na mokrej trawie lub podczas

## Polski (Tłumaczenie oryginalnej instrukcji)

deszczu.

- Należy pamiętać, że operator lub użytkownik jest odpowiedzialny za spowodowanie wypadku lub zagrożenia bezpieczeństwa osób i mienia.

### UŻYTKOWANIE I OBSŁUGA SPRZĘTU OGRODOWEGO

- Przed użyciem zawsze sprawdzić wizualnie, czy ostrza, śruby ostrza oraz zespół tnący nie są zużyte lub uszkodzone.
- Wymienić zużyte lub uszkodzone całe zestawy ostrzy i śrub, aby zachować wyważenie.
- Systematycznie sprawdzać, czy wszystkie nakrętki, wkręty i śruby są dobrze dokręcone, aby upewnić się, że kosiarka jest w bezpiecznym stanie.
- Systematycznie kontrolować zbiornik na trawę na oznaki zużycia lub uszkodzenia.
- Wymieniać elementy zużyte lub uszkodzone.
- Nie zostawiać akumulatora w kosiarce w pełnym słońcu.
- Nie używać siły podczas obsługi tego urządzenia. Urządzenie będzie najwydajniejsze i najbezpieczniejsze w obsłudze, jeśli będzie używane zgodnie z zamierzonymi parametrami pracy.
- Nie przeciążać kosiarki. Koszenie długiej i grubej trawy może powodować spadek obrotów silnika lub odcięcie zasilania. Kosząc wysoką, grubą trawę można wykonać pierwsze koszenie z nieco wyższą ustawioną wysokością koszenia, aby zmniejszyć obciążenie kosiarki.
- Przed przejechaniem przez podłoże zwirowe zatrzymać ostrze.
- Nie wolno ciągnąć kosiarki do tyłu, jeżeli nie jest to absolutnie konieczne. Jeżeli trzeba odsunąć urządzenie do tyłu od ściany lub przeszkody, należy najpierw spojrzeć w dół i do tyłu, aby uniknąć przewrócenia lub najechania urządzeniem na swoje stopy.
- Zatrzymać ostrze (lub ostrza), jeżeli urządzenie musi być przechylone do transportu, podczas przejeżdżania przez podłoże nietrawiaste oraz podczas transportu kosiarki do i z obszaru koszenia.
- Nie wolno używać urządzenia z uszkodzonymi osłonami lub zabezpieczeniami lub bez zabezpieczeń, np. bez założonej osłony i/lub kosza na trawę.
- Włączyć silnik zgodnie z instrukcją i trzymać ręce i nogi z daleka od obszaru koszenia.
- Nie wolno podnosić ani przenosić kosiarki przy uruchomionym silniku.
- Wyjąć klucz izolatora w następujących przypadkach:
  - zawsze, gdy urządzenie jest pozostawiane bez

nadzoru

- przed usuwaniem zatoru
  - przed sprawdzeniem, czyszczeniem i użytkowaniem urządzenia
  - po uderzeniu w ciało obce, sprawdzić urządzenie pod kątem uszkodzeń i w razie potrzeby dokonać niezbędnych napraw
  - przed opróżnieniem kosza na trawę.
  - gdyby urządzenie zaczęło wpadać w nietypowe wibracje (sprawdzić przyczynę)
  - gdy urządzenie nie jest używane i jest przechowywane
  - podczas ładowania lub wyciągania/installowania akumulatora.
  - Unikać dziur, korzeni, skał, wybrzuszeń terenu i innych ukrytych w trawie obiektów. Nierówny teren grozi poślizgiem i upadkiem.
  - Gdyby urządzenie zaczęło wpadać w nietypowe wibracje, natychmiast wyłączyć silnik i sprawdzić przyczynę. Wymienić ostrze, jeżeli jest nierównomiernie zużyte lub uszkodzone w jakikolwiek sposób. Wibracje to generalnie objaw usterki.
  - Jeżeli urządzenie uderzy w ciało obce, wykonać następujące czynności:
    - Wyłączyć urządzenie, zwalniając dźwignię zasilania, poczekać, aż ostrza zatrzymają się całkowicie, a następnie wyciągnąć klucz odłącznika.
    - Dokładnie sprawdzić urządzenie pod kątem uszkodzeń.
    - Wymienić ostrze, jeżeli jest uszkodzone w jakikolwiek sposób. Naprawić wszelkie uszkodzenia przed ponownym uruchomieniem i rozpoczęciem koszenia.
    - Używać odpowiednich urządzeń. To urządzenie można używać wyłącznie do wykonywania zadań, do których zostało przeznaczone.
  - Nieużywaną kosiarkę należy przechowywać w dobrze wentylowanym, suchym, zamkniętym, niedostępnym dla dzieci miejscu. Należy wyciągnąć także klucz izolatora.
  - Nie narażać ładowarki na działanie deszczu lub wody. Woda dostająca się do narzędzia ogrodowego stwarza zagrożenie porażenia prądem.
  - Przestrzegać instrukcji producenta dotyczących prawidłowej obsługi i instalacji przystawek. Należy stosować wyłącznie przystawki zatwierdzone przez producenta.
- ### UŻYTKOWANIE I OBSŁUGA AKUMULATORA
- Ładować wyłącznie za pomocą ładowarki dostarczonej przez producenta. Użycie ładowarki z niezgodnym akumulatorem może być przyczyną pożaru.



## Polski (Tłumaczenie oryginalnej instrukcji)

- Używać narzędzi ręcznych z napędem elektrycznym wyłącznie z akumulatorami przeznaczonymi do tych urządzeń. Używanie innych akumulatorów wiąże się ze zwiększonym ryzykiem pożaru lub obrażeń ciała.
- Gdy akumulator nie jest używany, przechowywać go z dala od innych metalowych przedmiotów, np. spinaczy, monet, kluczy, gwoździ, śrub lub innych małych metalowych przedmiotów, które mogłyby utworzyć połączenie między stykami, prowadząc do zwarcia. Zwarcie styków akumulatora może spowodować oparzenia lub pożar.
- W przypadku niewłaściwej obsługi może dojść do wycieku płynu z akumulatora, należy unikać kontaktu z tym płynem. Miejsce ewentualnego kontaktu przepłukać wodą. W przypadku, gdy płyn dostanie się do oczu, po przemyciu zwrócić się o pomoc do lekarza. Płyn wyciekający z akumulatora może powodować podrażnienia i oparzenia.

### KONSERWACJA

- Kosiarkę powinien naprawiać wyłącznie wykwalifikowany personel serwisowy. Dokonanie naprawy lub konserwacji przez osobę niewykwalifikowaną grozi zranieniem użytkownika i uszkodzeniem urządzenia.
- Podczas napraw używać wyłącznie identycznych części zamiennych. Stosowanie nieoryginalnych zamienników stwarza zagrożenie poważnym zranieniem użytkownika i uszkodzeniem urządzenia.

### KONSERWACJA

- Po użyciu i przed przechowaniem należy odłączyć urządzenie od akumulatora i sprawdzić jego stan techniczny.
- Gdy urządzenie nie jest używane, należy je przechowywać poza zasięgiem dzieci.
- Urządzenie może naprawić tylko i wyłącznie autoryzowany technik serwisowy.
- Stosować wyłącznie części zamienne i akcesoria zalecane przez producenta.

### UWAGA

Głowica tnąca będzie obracać się jeszcze przez kilka sekund od wyłączenia zasilania.

- Poziom wibracji podczas używania narzędzi ręcznych z napędem elektrycznym może różnić się od deklarowanej wartości całkowitej w zależności od sposobu używania tych narzędzi.
- Znane są przypadki wywołania u niektórych osób objawu Raynauda spowodowanego wibracjami narzędzi. Typowe objawy to mrowienie, drętwienie i



blednięcie palców, widoczne zwykle po wystawieniu na działanie zimna. Uważa się, że czynniki dziedziczne, wystawienie na działanie zimna i wilgoci, dieta, palenie papierosów i przyjęte zwyczaje przyczyniają się do rozwoju tych objawów. Obecnie nie wiadomo czy i jakie wibracje lub rozmiar ekspozycji może przyczynić się do takiego stanu. Istnieją środki zaradcze, które może podjąć operator narzędzia, aby zmniejszyć efekt wibracji:

- Zadbaj w niskich temperaturach o ciepłotę własnego ciała, zakładając odpowiednie ubranie. Podczas obsługi urządzenia należy nosić rękawice, aby dłonie i nadgarstki były ciepłe. Wiadomo, że niskie temperatury są główną przyczyną powstawania objawu Raynauda.
  - Podczas przerw w pracy należy wykonywać ćwiczenia poprawiające krążenie krwi..
  - Podczas pracy robć częste przerwy. Ograniczyć ekspozycję w ciągu dnia.
- W razie doświadczenia dowolnego z wymienionych objawów, należy niezwłocznie zaprzestać użytkowania tego urządzenia i skontaktować się z lekarzem.









Zachować ten podręcznik. Należy do niego wracać systematycznie i używać go do instruowania innych osób, które mogą obsługiwać kosiarkę. W przypadku pożyczania urządzenia innej osobie, dołączyć do niego także niniejszą instrukcję.

### SYMBOL

Na urządzeniu mogą znajdować się omówione poniżej symbole. Należy się z nimi zapoznać i zapamiętać ich znaczenie. Poprawne zrozumienie tych symboli pozwoli lepiej i bezpieczniej obsługiwać urządzenie.

V	Napięcie
A	Ampery
Hz	Herc
W	Wat
Hrs	Godzin
	Konstrukcja o podwójnej izolacji
	Zasady dotyczące bezpieczeństwa operatora.
	Aby zmniejszyć ryzyko obrażeń, użytkownik musi przeczytać i zrozumieć podręcznik obsługi przed rozpoczęciem użytkowania tego produktu.

## Polski (Tłumaczenie oryginalnej instrukcji)

	Nie narażać ładowarki na działanie deszczu lub wody.
	Zwracać szczególną uwagę, aby osoby postronne nie doznały obrażeń spowodowanych ciałami obcymi wyrzucanymi spod kosiarki.
	Trzymać wszystkie osoby postronne (szczególnie dzieci i zwierzęta) w odległości przynajmniej 15 m od miejsca pracy.
	Nie zbliżać rąk i nóg w pobliże ostrzy i obszaru cięcia.
	Przed wykonaniem regulacji, czyszczeniem i pozostawieniem urządzenia bez nadzoru należy koniecznie wyłączyć i wyciągnąć klucz odłącznika.
	Nie używać na pochyłościach większych niż 15°. Pochyłe tereny należy kosić wzdłuż zbocza, nigdy do góry i w dół.
	Uwaga - ryzyko porażenia prądem.
	Przed dotknięciem jakichkolwiek elementów urządzenia należy poczekać, aż wszystkie przestaną się poruszać.
	Ładowarkę można używać wyłącznie wewnątrz pomieszczeń.

### OCHRONA ŚRODOWISKA

 Zużyte produkty elektryczne nie powinny być utylizowane z odpadami domowymi. Prosimy poddawać recyklingowi w odpowiednich miejscach. Informacje o właściwych metodach recyklingu można uzyskać u władz lokalnych lub sprzedawcy.

 Oddzielna utylizacja zużytych produktów oraz opakowań umożliwia recykling oraz wtórne wykorzystanie materiałów. Wtórne wykorzystanie odzyskanych materiałów pomaga ograniczyć zanieczyszczenie środowiska oraz ogranicza zapotrzebowanie na surowce.

### Batteries



Gdy upłynie okres żywotności akumulatora, należy zutylizować go zgodnie z przepisami ochrony środowiska:

Akumulator zawiera materiał, który jest niebezpieczny dla człowieka oraz środowiska. Musi on być usunięty i zutylizowany oddzielnie przez placówkę przyjmującą akumulatory litowo-jonowe.

### KONSERWACJA

Serwisowanie wymaga wyjątkowej staranności i wiedzy. Może być wykonywane wyłącznie przez wykwalifikowany personel serwisowy. W celu naprawy zaleca się oddać kosiarkę do najbliższego autoryzowanego punktu serwisowego. Do napraw używać wyłącznie identycznych zamienników. Urządzenie ma wiele funkcji, które sprawiają, że jego użycie jest przyjemniejsze.

Bezpieczeństwo, wydajność i niezawodność zostały potraktowane priorytetowo podczas projektowania tego urządzenia, ułatwiając jego obsługę i konserwację.

### ⚠ OSTRZEŻENIE

Praca urządzeń napędzanych grozi uszkodzeniem wzroku przez uderzenie obcych przedmiotów. Przed uruchomieniem takiego urządzenia należy założyć okulary ochronne, osłonę na oczy lub w razie potrzeby pełną osłonę twarzy. Zaleca się stosować maskę bezpieczeństwa o szerokim polu widzenia zamiast tradycyjnych okularów ochronnych lub okularów z osłonami bocznymi. Stosowane środki ochrony wzroku muszą posiadać oznaczenie zgodności z normą EN 166.

### OPIS

1. Dźwignia zasilania
2. Kabel sterujący silnika
3. Uchwyt górny
4. Opuścić uchwyt
5. Dźwignia regulacji wysokości
6. Drzwi akumulatora
7. Koło przednie
8. Koło tylne
9. Kosz na trawę
10. Akumulator
11. Ładowarka
12. Pokrętko
13. Pokrętko
14. Śruby
15. Uchwyt kosza na trawę
16. Drzwi tylne
17. Tylony otwór wylotowy
18. Pręt drzwi
19. Haczyki
20. Klucz odłącznika

## Polski (Tłumaczenie oryginalnej instrukcji)

21. Ostrze
22. Wałek silnika
23. Wentylator
24. Śruba ostrza
25. Słupki ostrza
26. Przycisk zwalnający akumulatora
27. Korek ściółkowania
28. Boczna osłona wylotowa
29. Boczne drzwi wylotowe
30. Kawalek drewna (nie dołączono do zestawu)
31. Kluczyk (nie dołączono do zestawu)

### PARAMETRY TECHNICZNE

Kosiarka do trawy	2502007
Szerokość frezowania	51 cm
Wysokość cięcia	25 mm - 80 mm
Prędkość obrotowa bez obciążenia	2800/3300 obr/min
Maksymalny poziom ciśnienia akustycznego	LpA :76dB(A), K:3.0
Maksymalny poziom natężenia hałasu	LwA :96 dB(A)
Poziom drgań	<2.5 m/s <sup>2</sup> , K=1.5
Pojemność kosza na trawę	60 L
Masa netto	62 lbs (28.1 kg)(z akumulatorem)
Numer seryjny	Zobacz etykietę znamionową produktu
Dodatkowe ostrze (nowe)	2916867
Dodatkowe ostrze (oryginalne)	2916987
Akumulator	Litowo-jonowych
Numer modelu	2914907 / 2914607
Napięcie znamionowe	82 V
Ładowarka akumulatora	
Numer modelu	2914707
Zasilanie	230V AC 50/60Hz 2.5A
Moc wyjściowa	82V DC

### OSTRZEŻENIE

Używanie innych akumulatorów może spowodować pożar, porażenie prądem lub obrażenia ciała.

### INFORMACJE O KOSIARCE

Zobacz rysunek 1.

Aby bezpiecznie korzystać z urządzenia, należy w pełni zrozumieć informacje umieszczone na urządzeniu oraz w niniejszej instrukcji obsługi oraz posiadać niezbędną wiedzę na temat planowanej pracy do wykonania. Przed użyciem tego urządzenia zapoznać się z obsługą i zasadami bezpieczeństwa.

### WSKAŹNIK NAŁADOWANIA AKUMULATORA

Wskaźnik naładowania akumulatora mierzy ilość energii pozostałej w akumulatorze.

### KOSZ NA TRAWĘ

Kosz na trawę zbiera skrawki trawy, nie pozwalając na rozrzucanie ich po trawniku podczas koszenia.

### DŹWIGNIA REGULACJI WYSOKOŚCI

Dźwignia regulacji wysokości pozwala regulować wysokość koszenia.

### KABEL STERUJĄCY SILNIKA

Kabel sterujący silnika znajdujący się na górnym uchwycie kosiarki umożliwia włączanie i wyłączanie silnika z ostrzem.

### KLUCZYK URUCHAMIAJĄCY

Aby uruchomić kosiarkę, należy najpierw włożyć kluczyk uruchamiający.

### KOREK ŚCIÓŁKOWANIA

Kosiarka jest wyposażona w korek ściółkowania, który zasłania tylny otwór wylotowy, umożliwiając dokładniejsze koszenie trawy w celu uzyskania mniejszych skrawków trawy.

### BOCZNA OSŁONA WYLOTOWA

Użyć bocznej osłony wylotowej kosiarki, gdy trawa jest zbyt wysoka, aby stosować ściółkowanie lub gdy zalecane jest użycie bocznej osłony wylotowej. Skrawki trawy powstające po użyciu bocznej osłony wylotowej są zauważalnie większe niż skrawki powstające w wyniku użycia korka ściółkowania i bocznej płyty ściółkowania.

### BOCZNE DRZWI WYLOTOWE

Kosiarka jest wyposażona w drzwi zasłaniające boczny otwór wylotowy, umożliwiające koszenie i ponowne przycinanie trawy w celu uzyskania mniejszych skrawków trawy, gdy zainstalowano korek ściółkowania lub zbieranie skrawków trawy w specjalnym worku.

# Polski (Tłumaczenie oryginalnej instrukcji)

## MONTAŻ

### ROZPAKOWYWANIE

Urządzenie wymaga złożenia.

- Wyjąć ostrożnie produkt i akcesoria z opakowania. Sprawdzić, czy opakowanie zawiera wszystkie wyszczególnione elementy.

### ⚠ OSTRZEŻENIE

Nie używać tego produktu, jeżeli po rozpakowaniu chociaż jedna część znajdująca się na liście dostarczonego wyposażenia została już zamontowana w produkcie. Części znajdujące się na tej liście nie zostały zamontowane w urządzeniu przez producenta i wymagają ich zainstalowania przez użytkownika. Użycie urządzenia, które zostało nieprawidłowo złożone może spowodować poważne obrażenia ciała.

- Sprawdzić dokładnie, czy produkt nie został uszkodzony podczas transportu.
- Nie wyrzucać opakowania od czasu dokładnego sprawdzenia i pomyślnego uruchomienia produktu.
- Jeżeli części są uszkodzone lub brakuje części, należy skontaktować się z centrum serwisowym Greenworks tools aby uzyskać pomoc.

### LISTA DOSTARCZONEGO WYPOSAŻENIA

- Kosiarka do trawy
- Kluczyk uruchamiający
- Kosz na trawę
- Korek ściółkowania
- Boczna osłona wylotowa
- Instrukcja obsługi

### ⚠ OSTRZEŻENIE

W przypadku uszkodzenia lub braku dowolnego podzespołu urządzenia, nie wolno go używać aż do wymiany podzespołu. Używanie urządzenia z uszkodzonymi lub brakującymi częściami może być przyczyną poważnych obrażeń ciała.

### ⚠ OSTRZEŻENIE

Nie należy modyfikować narzędzia lub korzystać z akcesoriów, które nie są przeznaczone dla tego urządzenia. Dokonanie zmian konstrukcyjnych lub modyfikacji jest postępowaniem niezgodnym z przeznaczeniem i może być przyczyną wystąpienia niebezpiecznych warunków grożących poważnymi obrażeniami.

### ⚠ OSTRZEŻENIE

Nie wkładać klucza odłącznika, jeżeli urządzenie nie jest kompletne lub gdy brak pełnej gotowości do koszenia. W przeciwnym razie może dojść do przypadkowego uruchomienia powodującego poważne obrażenia ciała.

### ⚠ OSTRZEŻENIE

Aby zapobiec przypadkowemu uruchomieniu urządzenia, które mogłoby spowodować poważne obrażenia ciała, należy zawsze wyciągać akumulator z urządzenia podczas instalowania części.

### ⚠ OSTRZEŻENIE

Kosiarka może być używana wyłącznie z zamontowanymi i sprawnymi zabezpieczeniami. Nie wolno używać kosiarki, jeśli jakiegokolwiek elementy zabezpieczające są uszkodzone. Obsługa urządzenia z uszkodzonymi lub brakującymi elementami grozi poważnym zranieniem.

### ROZKŁADANIE I REGULACJA DOLNEGO UCHWYTU

Zobacz rysunek 2.

- Pociągnąć i obrócić po obu stronach pokrętkę uchwytu o 90°, aby poluzować dolne uchwyty.
- Przesunąć dolne uchwyty do położenia roboczego. Można podwyższyć lub obniżyć uchwyt, aby uzyskać wygodną pozycję. Dostępne są 3 pozycje. Zwolnić pokrętkę uchwytu, aby zablokować dolny uchwyt w danym położeniu.

**UWAGA:** Aby zapewnić prawidłowe zamontowanie, po obu stronach musi być ustawiona ta sama pozycja.

### MONTAŻ GÓRNEGO UCHWYTU

Zobacz rysunek 3.

- Wyrównać otwory montażowe w górnym i dolnym uchwycie. Włożyć śruby zamkowe i dokręcić je za pomocą pokręteł. Powtórzć czynność z drugiej strony.

### INSTALACJA KOSZA NA TRAWĘ

Zobacz rysunek 4.

- Podnieść tylną drzwiczki wyrzutu trawy.
- Podnieść kosz na trawę za uchwyt i umieścić go pod tylną kłapą wyrzutu, aby haczyki kosza kosza na trawę znajdowały się na drążku kłapy.
- Opuścić tylną kłapę wyrzutu. Gdy haczyki są zamontowane prawidłowo na koszu na trawę, będą występować przez otwory z tyłu kłapy wyrzutu.

## Polski (Tłumaczenie oryginalnej instrukcji)

### INSTALACJA KORKA

Zobacz rysunek 5.

- Podnieść i przytrzymać tylne drzwi wylotowe.
- Chwyć korek ściółkowania za uchwyt i umieścić go pod niewielkim kątem, jak pokazano na rysunku.
- Umieścić korek ściółkowania we właściwym miejscu.
- Opuścić tylne drzwi wylotowe.

### INSTALACJA BOCZNEJ OSŁONY WYLOTOWEJ

Zobacz rysunek 6.

**OBJAŚNIENIE:** Używając bocznej osłony wylotowej, nie należy instalować kosza na trawę. Korek ściółkowania powinien pozostać zainstalowany.

- Podnieść boczne drzwi wylotowe.
- Wyróżnić haczyki osłony ze sworzniem zawiasy długiej na dole drzwi.
- Opuścić osłonę w taki sposób, aby haczyki zaczepiły się o sworzeń zawiasy długiej drzwi ściółkowania.
- Opuścić osłonę i boczne drzwi wylotowe.

### REGULACJA WYSOKOŚCI TARCZY TNĄCEJ

Zobacz rysunek 7.

Fabrycznie koła kosiarki są ustawione na najmniejszą wysokość koszenia. Przed pierwszym użyciem kosiarki należy wyregulować wysokość koszenia, dopasowując ją do konkretnego trawnika. Trawnik powinien mieć średnio od 38 mm do 51 mm wysokości w miesiącach chłodnych oraz od 51 mm do 70 mm wysokości w miesiącach ciepłych.

#### Aby wykonać regulację wysokości ostrza

- Aby zwiększyć wysokość tarczy tnącej, pochwyć dźwignię regulacji wysokości i przesunąć ją do tyłu kosiarki.
- Aby obniżyć wysokość tarczy tnącej, pochwyć dźwignię regulacji wysokości i przesunąć ją do przodu kosiarki.

## SPOSÓB UŻYCIA

### ⚠ OSTRZEŻENIE

Nawet po dokładnym zaznajomieniu się z waszym urządzeniem, bądźcie ostrożni. Nigdy nie zapomnijcie, że wystarczy ułamek sekundy nieuwagi, aby doszło do poważnego zranienia.

### ⚠ OSTRZEŻENIE

Zawsze nosić okulary ochronne. W razie nie spełnienia tych wymagań może dojść do odrzutu obcego ciała do oczu, co grozi poważnym skaleczeniem oka.

### ⚠ OSTRZEŻENIE

Do tego urządzenia używajcie jedynie części i akcesoriów zalecanych przez producenta. Używanie niezalecanych części i akcesoriów może pociągnąć za sobą ryzyko poważnych obrażeń ciała.

### ⚠ OSTRZEŻENIE

Zawsze sprawdzić kosiarkę przed użyciem, czy nie brakuje części lub czy części lub ostrze nie są uszkodzone, nierówne lub czy nie są nadmiernie zużyte. Używanie urządzenia z uszkodzonymi lub brakującymi częściami może być przyczyną poważnych obrażeń ciała.

- Nie przechylać kosiarki podczas uruchamiania silnika lub włączania urządzenia, chyba że wymaga tego procedura uruchomienia silnika. W takim przypadku nie przechylać go bardziej, niż to konieczne i podnieść tylko część znajdującą się i skierowaną w kierunku przeciwnym od operatora.
- Nie uruchamiać silnika stojąc przed otworem wyrzutowym.
- Nie umieszczać rąk lub nóg w pobliżu lub pod częściami obrotowymi. Nigdy nie zasłaniać otworu wylotowego.

Szczegółowe informacje dotyczące ładowania znajdują się w instrukcji obsługi akumulatora lub ładowarki, których listę zamieszczono w specyfiki kacji.

### INSTALACJA AKUMULATORA

Zobacz rysunek 8.

- Podnieść i przytrzymać osłonę akumulatora.
- Wyróżnić akumulator z gniazdem akumulatora kosiarki.
- Zatrzasnąć na spodzie akumulatora musi zatrzasnąć się na swoim miejscu, a akumulator musi być prawidłowo zamocowany w kosiarce, aby można było rozpocząć pracę.
- Jeżeli urządzenie nie będzie od razu używane, nie wolno wkładać klucza izolatora.
- Zamknąć drzwi.

## Polski (Tłumaczenie oryginalnej instrukcji)

### WYJMOWANIE AKUMULATORA

Zobacz rysunek 8.

- Zwolnić dźwignię zasilania, aby wyłączyć urządzenie.
- Wyciągnąć klucz izolatora.
- Otworzyć pokrywę akumulatora.
- Nacisnąć przycisk zwalniający akumulatora na kosiarce. Spowoduje to, że akumulator lekko wysunie się z narzędzia.
- Wyjąć akumulator z urządzenia.

### URUCHAMIANIE/ZATRZYMYWANIE KOSIARKI

Zobacz rysunek 9.

- Włożyć kluczycy do otworu, a następnie nacisnąć i przytrzymać kluczycy.
- Pociągnąć dźwignię zasilania do góry w stosunku do uchwytu, aby uruchomić kosiarkę i zwolnić przycisk.
- Aby zatrzymać kosiarkę, należy zwolnić dźwignię sterowania przełącznika.

**UWAGA :** Gdy silnik elektryczny zwalnia, może występować dźwięk o wysokiej częstotliwości oraz iskrzenie. Jest to normalne zjawisko.

### Przycisk funkcyjny

Kosiarka do trawy wyposażona jest w przycisk funkcyjny, znajdujący się z tyłu jednostki napędowej. Przycisk ten stanowi ręczny przełącznik nadbiegu do zmiany obrotów.

Naciśnięcie tego przycisku powoduje zaświecenie lampki wskaźnika i włączenie trybu wysokich obrotów. Zapewnia on lepszą wydajność koszenia bardzo gęstej trawy.

Ponowne naciśnięcie przycisku powoduje wyłączenie lampki wskaźnika i przestawienie kosiarki na tryb automatyczny. Tryb ten przeznaczony jest do powolnego koszenia, zapewnia oszczędność energii i wydłużenie czasu eksploatacji kosiarki.

### WSKAZÓWKI DOTYCZĄCE KOSZENIA

- Upewnić się, że na trawniku nie ma kamieni, gałęzi, przewodów i innych przedmiotów, które mogłyby uszkodzić ostrza lub silnik kosiarki. Nie kosić w pobliżu metalowych ogrodzeń lub innych metalowych elementów. Takie przedmioty mogą być przypadkowo wyrzucone przez kosiarkę w dowolnym kierunku i spowodować poważne zranienie operatora lub innych osób.
- Aby utrzymać trawnik w doskonałym stanie, zawsze ścinać jedną trzecią całkowitej wysokości trawy.
- Nie kosić mokrej trawy, będzie się ona przyklejać od spodu kosiarki i uniemożliwi prawidłowe gromadzenie w pojemniku lub wyrzucanie ściętej trawy.
- Świeża lub gruba trawa może wymagać

dokładniejszego koszenia lub ustawienia wyższej wysokości koszenia.

- Po każdym użyciu należy czyścić spód podwozia, usuwając pozostałości trawy, liści, brud i inne zanieczyszczenia.
- Podczas koszenia wysokiej trawy, należy zmniejszyć prędkość przesuwu co pozwoli zwiększyć efektywność koszenia i zapewni prawidłowe wyrzucanie skoszonej trawy.

**OBJAŚNIENIE:** Przed czyszczeniem kosiarki od spodu zawsze wyłącz kosiarkę, poczekaj, aż ostrza przetrzymają się całkowicie i wyciągną klucz odłącznika.

### PRACA NA ZBOCZU

#### OSTRZEŻENIE

Praca na zboczu to jedna z głównych przyczyn poślizgnięć i upadków, które mogą zakończyć się poważnym zranieniem. Praca na zboczu wymaga zachowania szczególnej ostrożności. Jeśli operator czuje się niepewnie, nie powinien kosić zbocza. Dla własnego bezpieczeństwa nie należy kosić zboczu o nachyleniu większym niż 15 stopni.

- Pochyle tereny należy kosić wzdłuż zbocza, nigdy do góry i w dół. Zachować szczególną ostrożność podczas zmiany kierunku jazdy na pochyłym terenie.
- Uważać na dziury, skały, ukryte przedmioty, które mogą spowodować poślizgnięcie się lub wywrócenie. Wysoka trawa może ukrywać przeszkody. Należy usunąć z trawnika wszystkie przedmioty takie jak skały, kamienie, gałęzie drzew itp., o które można się przewrócić lub które może uderzyć tarcza tnąca.
- Zawsze zwracać uwagę na zachowanie bezpiecznej odległości stóp od urządzenia. Poślizgnięcie się i upadek grozi poważnymi obrażeniami. W przypadku zbliżającej się utraty równowagi należy natychmiast puścić dźwignię zasilania.
- Nie wolno kosić w pobliżu skarp, uskoków, nasypów itp. Groziłoby to utratą równowagi.

### OPRÓŻNIANIE KOSZA NA TRAWĘ

Zobacz rysunek 10.

1. Zatrzymać kosiarkę, poczekać, aż ostrza zatrzymają się całkowicie i wyciągną klucz odłącznika.
2. Podnieść tylne drzwi.
3. Podnieść kosz na trawę używając uchwytu, aby wyciągnąć go z kosiarki.
4. Wyrzucić skoszoną trawę.
5. Podnieść tylne drzwi i zamontować ponownie kosz na trawę, jak opisano wcześniej w tej instrukcji obsługi.

## Polski (Tłumaczenie oryginalnej instrukcji)

### KONSERWACJA

#### **▲ OSTRZEŻENIE**

Przed wykonaniem czynności konserwacyjnych upewnij się, że akumulator kosiarki i klucz odłącznika zostały wyciągnięte, aby uniknąć przypadkowego uruchomienia urządzenia i poważnych obrażeń ciała.

#### **▲ OSTRZEŻENIE**

Podczas konserwacji i naprawy używać wyłącznie autoryzowanych części zamiennych. Stosowanie zamienników innych firm może stwarzać zagrożenie dla zdrowia użytkownika lub uszkodzić urządzenie.

#### **▲ OSTRZEŻENIE**

Komory silnika i akumulatora muszą być czyste, bez trawy, liści lub nadmiaru smaru. Pomoże to zmniejszyć ryzyko pożaru.

### OGÓLNE ZASADY KONSERWACJI URZĄDZENIA

Przed każdym użyciem sprawdzić cały produkt pod względem uszkodzenia, brakujących części, poluzowanych części, np. śrub, nakrętek, wkrętów, korków itp.

Dokręcić dobrze wszystkie elementy mocujące i korki; nie uruchamiać urządzenia dopóki wszystkie brakujące lub uszkodzone części zostaną wymienione. Skontaktować się z działem obsługi klienta Greenworks tools w celu uzyskania wsparcia. Unikać stosowania rozpuszczalników do czyszczenia plastikowych części. Większość plastików jest wrażliwa na rozmaite rozpuszczalniki dostępne w handlu i może ulec uszkodzeniu przez ich stosowanie. Do usuwania brudu, kurzu, oleju, smaru itp. należy używać czystej szmatki.

#### **▲ OSTRZEŻENIE**

Nie wolno dopuścić do kontaktu plastikowych części z płynem hamulcowym, benzyną, produktami ropopochodnymi, olejami penetrującymi itp. Substancje chemiczne mogą uszkodzić, osłabić lub zniszczyć tworzywo sztuczne, co może spowodować poważne obrażenia ciała.

Należy systematycznie sprawdzać dokręcenie wszystkich nakrętek i śrub, aby zapewnić bezpieczną pracę kosiarki. Okresowo przecierać kosiarkę do czysta za pomocą suchej szmatki. Nie używać do tego celu wody.

### SMAROWANIE

Wszystkie łożyska urządzenia zostały nasmarowane odpowiednią ilością smaru o wysokiej jakości, który powinien zapewnić odpowiednie smarowanie tych części przez okres żywotności urządzenia. Dlatego też nie ma potrzeby dodatkowego smarowania.

#### **▲ OSTRZEŻENIE**

W celu wykonania czynności konserwacyjnych związanych z tarczą tnącą, należy zawsze chronić dłonie zakładając grube rękawice ochronne i owijając tarczę tnącą odpowiednim materiałem. Kontakt z ostrzem może powodować poważne obrażenia ciała.

#### **▲ OSTRZEŻENIE**

Nie należy smarować elementów zespołu koła. Smarowanie może spowodować uszkodzenie elementów kół podczas użytkowania, powodując poważne obrażenia ciała osoby obsługującej urządzenie i/lub uszkodzenie kosiarki lub mienia.

### WYMIANA TARCZY TNAJĄCEJ

Zobacz rysunek 11-12.

**OBJAŚNIENIE:** Podczas wymiany używać wyłącznie zatwierdzonej ostrzy. Wymienić zużyte lub uszkodzone całe zestawy ostrzy i śrub, aby zachować wyważenie.

- Wyłączyć silnik i wyciągnąć klucz odłącznika. Poczekać, aż ostrze całkowicie się zatrzyma.
- Wyjąć akumulator.
- Położyć kosiarkę na boku.
- Wstawić klin drewniany między tarczę a podwozie kosiarki, aby zapobiec obracaniu się tarczy.
- Poluzować śrubę ostrza, obracając ją w lewo (patrząc od dołu kosiarki) za pomocą klucza lub nasadki 27 mm (brak w zestawie).
- Odkręcić śrubę ostrza i zdjąć ostrze.
- Nałożyć nowe ostrze na wał. Upewnić się, że ostrze zostało prawidłowo osadzone z wałkiem przechodzącym przez otwór ostrza i dwa trzpienie ostrza na wentylatorze umieszczone w przeznaczonych dla nich otworach ostrza. Należy upewnić się, że jego zakrzywione końce są skierowane w stronę korpusu kosiarki, a nie w stronę ziemi. Prawidłowo osadzone ostrze powinno być położone płasko względem wentylatora.
- Przykręcić śrubę ostrza do wału i dokręcić ręcznie.
- Dokręcić nakrętkę ostrza momentem obrotowym za pomocą klucza dynamometrycznego (brak w zestawie), aby zapewnić właściwe dokręcenie śruby. Zalecany moment obrotowy dla nakrętki ostrza wynosi 62,5-71,5 kG cm.

## Polski (Tłumaczenie oryginalnej instrukcji)

### ROZWIĄZYWANIE PROBLEMÓW

Problem	Możliwa przyczyna	Rozwiązanie
Uchwyt nie znajduje się we właściwym położeniu.	Śruby zawieszenia nie są prawidłowo osadzone w gniazdach.	Dostosować wysokość uchwytu i upewnić się, czy sworznie wózka zostały prawidłowo zamocowane.
Kosiarka nie uruchamia się.	Akumulator nie jest w pełni naładowany.	Naładować akumulator.
	Akumulator jest uszkodzony lub nie można go naładować.	Wymienić akumulator.
Kosiarka nierównomiernie kosi trawę.	Trawnik jest niejednorodny, nierówny lub ustawiono nieprawidłową wysokość koszenia.	Przestawić koła na wyższą pozycję. Aby kosiarka kosiła równomiernie, wszystkie koła muszą być położone na tej samej wysokości koszenia.
Kosiarka nie ściółkuje prawidłowo.	Mokre skrawki trawy przywierają do dolnej części urządzenia.	Przed koszeniem należy poczekać, aż trawa wyschnie.
Kosiarkę trudno pchać.	Wysoka trawa, tył kosiarki i tarcza tnąca ciągnie ciężką trawę, zbyt mała wysokość cięcia.	Zwiększyć wysokość koszenia.
Kosiarka nie zbiera prawidłowo trawy w worku.	Wysokość cięcia jest ustawiona zbyt nisko.	Zwiększyć wysokość koszenia.
Kosiarka wpada w wibracje przy większej prędkości.	Ostrze jest niewyważone, nadmiernie lub nierówno zużyte.	Wymienić ostrze.
	Wałek silnika jest wygięty.	Wyłączyć silnik, wyciągnąć klucz odłącznika i akumulator, odłączyć źródło zasilania i sprawdzić urządzenie pod kątem uszkodzeń. Przed ponownym uruchomieniem oddać do naprawy w autoryzowanym serwisie.
Silnik zatrzymuje się podczas koszenia.	Wysokość cięcia jest ustawiona zbyt nisko.	Zwiększyć wysokość koszenia.
	Akumulator jest rozładowany.	Naładować akumulator.

Jeżeli przedstawione czynności nie rozwiązały problemu, należy skontaktować się z autoryzowanym przedstawicielem serwisu.



## Slovensko (Prevod originalnih navodil)

Vaš izdelek je bil izdelan in sestavljen v skladu z visokimi standardi Greenworks tools za odvisnost, enostavno upravljanje in varnost upravljavca. Ob pravilnem vzdrževanju vam nudi leta zanesljivega delovanja brez težav.

Paldies, ka iegādājāties Greenworks tools produktu.

**Ta priročnik shranite za nadaljnjo referenco**

### NAMEN UPORABE

Izdelek je namenjen domači košnji trave. Rezilo naj kroži nekako vzporedno s tlemi, nad katerimi se obrača. Med košnjo se morajo vsa štiri kolesa dotikati tal. Za kosilnico je pot, primerna za pešce.

**OPOMBA:** Kosilnice nikoli ne uporabljajte z dvignjenimi kolesi, je ne vlecite in se ne vozite na njej. Z njim kosite samo domače trate.

### SPLOŠNA VARNOSTNA PRAVILA

#### OPOZORILO

Za zmanjšanje nevarnosti poškodb si preberite in osvojite vsebino navodil.

#### OPOZORILO

Ne poskušate upravljati te kosilnice, dokler niste v celoti prebrali in razumeli vseh navodil, varnostnih napotkov, ipd. v tem priročniku. Neupoštevanje tega lahko povzroči električni udar, požar in/ali hude telesne poškodbe.

#### OPOZORILO

Napravo uporabljajte z vstavljeno baterijo. Pri uporabi naprave z baterijo vedno upoštevajte osnovne varnostne ukrepe, da zmanjšate tveganje za požar, puščanje baterij in telesne poškodbe.

### OSEBNA VARNOST

- Kosilnica lahko v zrak meče predmete, z njo pa si lahko tudi odrežete roke in stopala. Neupoštevanje vseh varnostnih navodil se lahko konča z resnimi poškodbami ali smrtjo.
- Naprave nikoli ne smejo uporabljati otroci ali osebe, ki niso seznanjene z navodili za uporabo. Lokalni predpisi se morda nanašajo tudi na minimalno starost upravitelja.
- Bodite pozorni, glejte kaj delate, in uporabite zdrav razum, ko uporabljate kosilnice. Ne uporabljajte je, ko ste utrujeni ali pod vplivom drog, alkohola ali zdravil. Padeč koncentracije pri uporabi naprave lahko privede

do hudih telesnih poškodb.

- Nosite trdne, dolge hlače, dolge rokave, čevlje in rokavice. Ne nosite ohlapnih oblačil, kratkih hlač, natikačev in ne hodite bosí.
- Vedno nosite zaščitna očala s stransko zaščito. Če je območje prašno, uporabljajte dihalno zaščito.
- Vedno stojite trdno. Pazite na ravnotežje in ne pretiravajte. Nesiahajte prlišč daleko. Pretiravanje lahko povzroči izgubo ravnotežja.
- Vedno hodite, nikoli ne tecite.
- Vedno kosite prečno po pobočjih, nikoli gor in dol. Pri menjavanju smeri na pobočjih bodite še posebej previdni.
- Ne kosite v bližini pečin, jarkov, izredno strmih pobočij ali nabrežij. Slaba obutev lahko povzroči zdrs in nesrečo.
- Načrtujte pot košnje, da se izognete izmetu materiala proti cestam, javnim pločnikom, prisotnim in podobnemu. Prav tako se izognite izpihanju materiala v stene ali ovire, saj se slednji lahko odbije nazaj v upravitelja.

### DELOVNO OBMOČJE

- Ne kosite, če so v bližini ljudje, zlasti otroci, ali pa domače živali.
- Kosite le podnevi ali pri dobri umetni svetlobi.
- Naprave ne uporabljajte v eksplozivnih okoljih, npr. v bližini vnetljivih tekočin, plinov ali prahu. Orodje lahko proizvaja iskre, zaradi katerih se lahko prah ali hlapi vnamejo.
- Objekti, ki jih zadane rezilo kosilnice, lahko povzročijo resne poškodbe. Temeljito pregledjte delovno površino in odstranite vse kamne, palice, kovino, žice, kosti, igračke ali druge predmete.
- Naprave ne uporabljajte na mokri travi ali na dežju.
- Pomnite, da je upravitelj oz. uporabnik odgovoren za n sreče ali nevarnosti, ki se pripetijo ostalim ljudem ali njihovi lastnini.

### UPORABA IN NEGA VRTNEGA ORODJA

- Pred vsako uporabo jo preglejte in se prepričajte, da rezila, vijaki rezila in sestavni deli rezalnika niso obrabljeni ali poškodovani.
- Obrabljena ali poškodovana rezila in vijake zamenjajte v kompletih, da ohranite uravnoteženost naprave.
- Pogosto preverjajte, ali so vse matice in vijaki dobro priviti in tako zagotovite varno delovno stanje opreme.
- Pogosto preverjajte lovilnik trave zaradi morebitne obrabe ali poslabšanja stanja.
- Obrabljene in poškodovane dele redno menjajte.

## Slovensko (Prevod originalnih navodil)

- Baterije ne puščajte v kosilnici na neposredni sončni svetlobi.
- Naprave ne preobremenjujte. Nalogo bo opravila bolje in varneje pri hitrosti, za katero je bila zasnovana.
- Kosilnice ne preobremenjujte. Košnja dolge goste trave lahko zmanjša hitrost motorja ali pa lahko ustavi delovanje. Pri košnji dolge goste trave prva košnja z višjo nastavljenostjo višino rezanja zmanjša breme.
- Pri košnji prek peščenih površin rezilo ustavite.
- Ne vlecite kosilnice vzvratno, če ni to neizogibno potrebno. Če morate napravo odmakniti od zidu ali ovire, se najprej ozrite navzdol in nazaj, da se ne spotaknete ali si naprave ne povlečete čez stopala.
- Rezilo ustavite, če je treba napravo pri prečkanju površin, ki niso travnate, nagniti za prevoz, in če napravo prevažate na in iz območja, kjer kosite.
- Naprave nikoli ne uporabljajte, če so poškodovana varovala ali zaščitne, ali če varnostne naprave, na primer deflektorji in/ali posode za travo, niso nameščene.
- Motor vklopite po navodilih, roke in noge pa imejte proč od predela rezanja.
- Nikoli ne dvigajte ali prenašajte kosilnice, medtem ko motor deluje.
- Izolacijski ključ odstranite v naslednjih primerih:
  - ko napravo zapustite
  - preden odstranite blokado
  - preden napravo preverjate, čistite ali na njej izvajate dela
  - ko zadene ob trd predmet, preglejte, če je naprava poškodovana in opravite ustrezna popravila
  - preden očistite posodo za travo.
  - če naprava začne nenormalno vibrirati (tako preverite)
  - ko ni v uporabi in pri shranjevanju naprave
  - pri ponovnem polnjenju in odstranjevanju/vstavljanju baterije.
- Izogibajte se luknjam, brazdam, izboklinam, kamnom ali ostalim skritim predmetom. Zaradi neravnega terena vam lahko spodsrsne in lahko se poškodujete.
- Če naprava začne nenormalno vibrirati, ustavite motor in takoj poiščite vzrok. Zamenjajte rezilo, če je neenakomerno obrabljeno ali kakor koli poškodovano. Vibracije so ponavadi znanilec težav.
- Če naprava zadene ob trd predmet, sledite tem korakom:
  - Napravo ustavite, tako da spustite vzvod za vklop/izklop, počakajte, da se rezilo popolnoma ustavi, nato pa odstranite izolacijski ključ.
  - Temeljito preglejte, če je naprava poškodovana.
  - Zamenjajte rezilo, če je kakor koli poškodovano.

Pred ponovnim zagonom in nadaljevanjem uporabe popravite kakršno koli škodo.

- Uporabljajte jo za ustrezen namen. Naprave ne uporabljajte za druge namene, kot za tiste, za katere je bila zasnovana.
- Kadar kosilnica ni v uporabi, jo hranite v dobro prezračenem, suhem in zaklenjenem prostoru, izven doseg otrok. Odstranite morate tudi izolacijski ključ.
- Naprave ne izpostavljajte dežju ali vlagi. Voda v vrtnem orodju poveča tveganje električnega udara.
- Za pravilno namestitvev in delovanje dodatne opreme glejte navodila proizvajalca. Uporabljajte samo dodatno opremo, ki je odobrena s strani proizvajalca.

### UPORABA IN VZDRŽEVANJE BATERIJSKEGA ORODJA

- Baterijo polnite le s polnilnikom, ki ga določa proizvajalec. Če polnilnik uporabite z nezdružljivo baterijo, lahko pride do požara.
- Baterijska orodja uporabljajte samo s predpisano vrsto baterij. Uporaba katerih koli drugih baterij ustvari tveganje poškodb in požara.
- Ko baterije ne uporabljajte, pazite, da bo odmaknjena od kovinskih predmetov, kot so papirne sponke, kovanci, ključji, žebliji, vijaki ali drugih majhni kovinski predmeti, ki bi lahko povzročili povezavo med obema terminaloma. Kratak stik zaradi povezanih terminalov baterije lahko povzroči opekline ali požar.
- Ob zlorabi baterije lahko iz nje steče tekočina. Če se po nesreči dotaknete tekočine, mesto dotika sperite z vodo. Če pride tekočina v stik z očmi, poiščite zdravstveno pomoč. Tekočina, ki izteče iz baterije, lahko povzroči vnetje ali opekline.

### SERVISIRANJE

- Servis izdelka mora opraviti usposobljena oseba. Nepooblaščen poseganje se lahko odrazi v poškodbah uporabnika ali izdelka.
- Uporabljajte samo identične nadomestne dele, ko servisirate izdelek. Uporaba neustreznih delov povzroči tveganje za resne poškodbe uporabnika ali poškodovanost izdelka.

### VZDRŽEVANJE

- Po uporabi in pred shranjevanjem napravo ločite od baterije in preverite škodo.
- Ko naprave ne uporabljate, jo shranite izven dosega otrok.
- Napravo naj servisira samo pooblaščen servisier.
- Uporabljajte le rezervne dele in dodatke, ki jih priporoča proizvajalec.

## Slovensko (Prevod originalnih navodil)

### ⚠ POZOR

Glava kosilnice se po izklopu še nekaj sekund vrti.











- Raven vibracije med dejansko uporabo električnega orodja se od navedene vrednosti lahko razlikuje, odvisno od načina, kako se orodje uporablja.
- Ugotovljeno je bilo, da lahko pri nekaterih posameznikih vibracije orodij povzročijo Raynaudov sindrom. Simptomi so lahko mravljinca, otrplost in pobledele prsti, kar je običajno vidno, kadar je oseba izpostavljena mrazu. Dedni dejavniki, izpostavljenost mrazu in vlagi, dieta, kajenje in delovne navade naj bi pripomogle k razvoju teh simptomov. Trenutno še ni znano, katere vibracije ali raven izpostavljenosti, če sploh, lahko prispevajo k temu. Za zmanjšanje učinkov vibracij lahko upravljavec upošteva naslednja navodila:
  - Poskrbite, da bo vaše telo na mrazu toplo. Med upravljanjem nosite rokavice in tako ohranjajte toploto vaših dlani in zapestij. Kot poročajo, je mraz glavni dejavnik, ki prispeva k Raynaudovemu sindromu.
  - Po vsakem obdobju upravljanja naprave telovadite in tako pospešite krvni obtok.
  - Pogosto si vzemite odmor. Omejite dnevno količino izpostavljenosti.
- Če zaznavate kakršne koli simptome takšnega stanja, takoj prenehajte z uporabo naprave in se o simptomih posvetujte z zdravnikom.

Shranite ta navodila. Pogosto jih pregledujte in jih uporabljajte za učenje ostalih, ki bodo uporabljali ta izdelek. Če komu to enoto posodite, priložite zraven tudi ta navodila.

### SIMBOL

Na izdelku so lahko uporabljeni naslednji simboli. Prosimo, preučite jih in se naučite njihovih pomenov. Pravilno razumevanje sporočila teh simbolov vam omogoča boljše in varnejše uporabljanje naprave.

V	Napetost
A	Amperi
Hz	Hertz
W	Watts
Hrs	Ur
	Dvojno izolirana konstrukcija

	Ukrepi za večjo varnost.
	Za zmanjšanje nevarnosti poškodb je pomembno, da uporabnik pred uporabo naprave prebere in razume uporabniški priročnik.
	Naprave ne izpostavljajte dežju ali vlagi.
	Poskrbite, da prisotnih ne poškodujejo tujki, ki priletijo iz kosilnice.
	Prisotni (še posebej otroci in živali) naj bodo med obratovanjem oddaljeni vsaj 15m od delovnega območja.
	Roke in stopala imejte proč od predela rezanja.
	Pred nastavitvijo, čiščenjem in preden izdelek za daljši čas pustite brez nadzora jo izklopite in odstranite izolacijski ključ.
	Ne uporabljajte je na pobočjih z naklonom, večjim od 15°. Vedno kosite prečno po pobočjih, nikoli gor in dol.
	Izognite se nevarnosti električnega udara.
	Počakajte, da se vsi sestavni deli naprave popolnoma ustavijo, preden se jih dotaknete.
	Polnilnik je namenjen le notranji uporabi.

### ZAŠČITA OKOLJA



Odpadne električne izdelke odlagajte skupaj z ostalimi gospodinjstvi odpadki. Reciklažo opravljajte na predpisanih mestih. Za reciklažni nasvet se obrnite na lokalne oblasti.



Ločeno zbiranje odpadnih izdelkov ter embalaže omogoča recikliranje materialov in njihovo ponovno uporabo. Vnovična uporaba recikliranih materialov preprečuje onesnaževanje okolja in zmanjša potrebo po

## Slovensko (Prevod originalnih navodil)

surovinah.

Batteries Na koncu življenjske dobe baterije zavržite v skladu z okoljevarstvenimi zahtevami.



Baterija vsebuje snov, ki je nevarna za vas in okolje. Zato je baterije treba zavreči ločeno na mestu, kjer sprejemajo litij-ionske baterije.

### SERVISIRANJE

Servisiranje zahteva posebno pozornost in znanje in naj jo zato opravlja samo izurjeni servisni tehnik. Servisiranje in popravila izdelka vam priporočamo pri vašem najbližjem pooblaščenem servisnem centru. Pri servisiranju uporabljajte le identične nadomestne dele.

Ta izdelek ima veliko funkcij, ki omogočajo lažjo in enostavnejšo uporabo.

Pri snovanju tega izdelka smo največ pozornosti namenili varnosti, učinkovitosti in zanesljivosti ter tako naredili izdelek, ki je enostaven za vzdrževanje in uporabo.

### ⚠ OPOZORILO

Uporaba kakršnega koli električnega ali motornega orodja lahko povzroči izmet predmetov v vaše oči, kar lahko povzroči hude poškodbe. Pred uporabo električnega ali motornega orodja si vedno nadenite varnost očala s stransko zaščito in po potrebi zaščito za celoten obraz. Namesto varnostnih očal sicer bolj priporočamo uporabo varnostne maske, ki prekrije celoten obraz in ne ovira vidnega polja. Vedno uporabljajte zaščito za oči, ki je skladna z EN 166.

### OPIS

1. Vzvod za vklop/izklop
2. Kabel za nadzor motorja
3. Zgornji ročaj
4. Spodnji ročaj
5. Ročica za prilagoditev višine
6. Vrata baterije
7. Sprednje kolo
8. Zadnje kolo
9. Posoda za travo
10. Akumulator
11. Polnilec
12. Gumb na ročaju
13. Gumb
14. Vijaka
15. Ročaj posode za travo
16. Zadnja vrata
17. Zadnja odprtina za izmet
18. Palica vrat
19. Kljukice
20. Ključ
21. Reziło

22. Motorna gred
23. Ventilator
24. Vijak rezila
25. Nastavki za rezilo
26. Gumb za sprostitve akumulatorja
27. Drobilni nastavek
28. Stranski deflektor za izmet
29. Stranska vrata za izmet
30. Kos lesa (ni priložena)
31. Ključ (ni priložena)

### TEHNIČNI PODATKI

Kosilnica	2502007
Širina reza	51 cm
Višina rezanja	25 mm - 80 mm
Hitrost Mneobremenjenega motorja	2800/3300 vrt/min
Zajamčena raven zvočnega pritiska	LpA :76dB(A), K:3.0
Zajamčena raven zvočne moči	LwA :96 dB(A)
Nivo vibracij	<2.5 m/s <sup>2</sup> , K=1.5
Kapaciteta posode za travo	60 L
Neto teža	62 lbs (28.1 kg)(z baterijo)
Serijska številka	Glejte nalepko s podatki o izdelku
Rezervno rezilo (novo)	2916867
Rezervno rezilo (originalno)	2916987
Akumulator	Litij-ionski
Številka modela	2914907 / 2914607
Nazivna napetost	82 V
Polnilec baterij	
Številka modela	2914707
Vhod	230V AC 50/60Hz 2.5A
Izhod	82V DC

## Slovensko (Prevod originalnih navodil)

### **⚠ OPOZORILO**

Uporaba drugih baterij lahko povzroči požar, električni udar ali telesne poškodbe.

### **SPOZNAJTE SVOJO KOSILNICO**

*Glejte sliko 1.*

Varna uporaba tega izdelka zahteva razumevanje podatkov in informacij na orodju in v tem priročniku za uporabo, poleg tega pa morate poznati tudi delo, ki se ga lotevate. Pred uporabo tega izdelka se seznanite z vsemi funkcijami delovanja in varnostnimi pravili.

### **MERILNIK BATERIJE**

Merilnik baterije meri količino napolnjenosti baterije.

### **POSODA ZA TRAVO**

Posoda za travo zbira ostanke trave in preprečuje, da bi jih med košnjo raztreslo prek trate.

### **ROČICA ZA PRILAGODITEV VIŠINE**

Vzvod za nastavitve višine omogoča nastavitve višine rezanja.

### **KABEL ZA NADZOR MOTORJA**

Kabel za nadzor motorja na zgornjem ročaju kosilnice vklopi in izklopi motor in rezilo.

### **KLJUČ**

Najprej morate vstaviti ključ, preden lahko zaženete kosilnico.

### **DROBILNI NASTAVEK**

Kosilnica je opremljena z drobilnim nastavkom, ki pokriva zadnjo odprtino za izmet, ki rezilu kosilnice omogoča rezanje in ponovno rezanje za bolj f i ne odrezke.

### **STRANSKI DEFLEKTOR ZA IZMET**

Stranski defektor za izmet na kosilnici uporabite, če je trava previsoka za drobljenje ali če je stranski izmet boljša izbira. Ostanke trave, ki nastanejo pri uporabi stranskega defektorja za izmet, so vidno večji kot tisti, ki nastanejo pri uporabi drobilnega nastavka ali stranske drobilne plošče.

### **STRANSKA VRATA ZA IZMET**

Kosilnica je opremljena z vrati, ki pokrivajo stransko odprtino za izmet, ki rezilu za kosilnico omogoča rezanje in ponovno rezanje trave za bolj ne odrezke, če je nameščen drobilni nastavek, ali pa odrezke trave usmeri v zbiralno vrečo.

### **MONTAŽA**

#### **ODPAKIRANJE**

Izdelek je treba sestaviti.

- Izdelek previdno odstranite iz škatle skupaj z njegovimi dodatki. Preverite, ali so priloženi vsi deli, navedeni na pakirnem seznamu.

### **⚠ OPOZORILO**

Izdelka ne uporabljajte, če med razpakiranjem opazite, da je kakršen koli del s pakirnega seznama že sestavljen. Deli na tem seznamu na izdelek niso nameščeni s strani proizvajalca in jih mora namestiti uporabnik. Zaradi uporabe izdelka, ki je neustrezno sestavljen, lahko pride do hudih telesnih poškodb.

- Izdelek temeljito pregledajte in se prepričajte, da se med prevozom ni poškodoval ali zlomil.
- Ne odvrzite pakirnega materiala, dokler izdelka temeljito ne pregledate in ga ne začnete uporabljati zadovoljivo.
- Če so katerikoli deli poškodovani ali manjkajo, pokličite servisni center Greenworks tools.

### **PAKIRNI SEZNAM**

- Kosilnica
- Drobilni nastavek
- Posoda za travo
- Drobilni nastavek
- Stranski defektor za izmet
- Uporabniški priročnik

### **⚠ OPOZORILO**

Če so deli poškodovani ali manjkajo, izdelka ne uporabljajte, dokler deli niso zamenjani. Če ta izdelek uporabljate s poškodovanimi ali manjkajočimi deli, se lahko resno poškodujete.

### **⚠ OPOZORILO**

Ne skušajte spreminjati izdelka ali ustvarjati priključke, katerih uporabe na tem izdelku ne priporočamo. Vsako tako spreminjanje je zloraba in lahko privede do tveganj, ta pa do hudih osebnih poškodb.

## Slovensko (Prevod originalnih navodil)

### ⚠ OPOZORILO

Izolacijskega ključa ne vstavljajte, dokler montaža ni zaključena in ste pripravljeni na košnjo. V nasprotnem primeru se naprava lahko po nesreči vključi in povzroči hude telesne poškodbe.

### ⚠ OPOZORILO

Za preprečitev neželenega zagona, ki lahko povzroči resne telesne poškodbe, pri sestavljanju delov vedno najprej odstranite baterijo.

### ⚠ OPOZORILO

Kosilnice nikoli ne uporabljajte brez nameščenih ustreznih zaščitnih naprav, ki delujejo. Nikoli ne uporabljajte kosilnice s poškodovanimi varnostnimi napravami. Če tega opozorila ne upoštevate, lahko pride do hudih osebnih poškodb.

### NAMESTITEV IN PRILAGAJANJE SPODNJEGA ROČAJA

Glejte sliko 2.

- Povlecite gumba na ročaju in ju obrnite za 90° na obeh straneh, da spustite ročaja na obeh straneh.
- Spodnja ročaja premaknite v delovni položaj. Ročaj lahko dvignete ali spustite do položaja, ki vam ustreza. Izbirate lahko med 3 položaji. Sprostite gumba na ročaju, da se spodnji ročaj zaskoči na mestu.

**OPOMBA:** Za pravilno montažo preverite, ali sta obe strani na istem položaju.

### NAMEŠČANJE ZGORNJEGA ROČAJA

Glejte sliko 3.

- Poravnajte luknje za montažo na zgornjem in spodnjem ročaju. Vstavite vijake z nizko polokroglo glavo in jih privijte z gumbi. Postopek ponovite na drugi strani.

### NAMEŠČANJE POSODE ZA TRAVO

Glejte sliko 4.

- Dvignite zadnja vrata za odstranjevanje.
- Lovilnik trave dvignite za ročaj in ga namestite pod zadnja vrata za izmet, tako da se kljukice na lovilniku trave usedejo v palico na vratih.
- Spustite zadnja vrata za izmet. Pri pravilni namestitvi kljukice na lovilniku trave segajo iz odprtih na zadnjih vratih za izmet.

### NAMEŠČANJE DROBILNEGA NASTAVKA

Glejte sliko 5.

- Dvignite in zadržite zadnja vrata za izmet.
- Drobilni nastavek primite za ročaj in ga pod rahlim kotom vstavite, kot je prikazano.
- Drobilni nastavek potisnite tako, da se dobro zatakne.
- Spustite zadnja vrata za izmet.

### NAMEŠČANJE STRANSKEGA DEFLEKTORJA ZA IZMET

Glejte sliko 6.

**OPOMBA:** Ko uporabljate stranski deflektor za izmet, ne namestite posodo za travo. Drobilni nastavek naj ostane nameščen.

- Dvignite stranska vrata za izmet.
- Kljukice na deektorju poravnajte z zgibno palico na spodnji strani vrat.
- Spustite deflektor, da se kljukice zaskočijo na zgibni palici vrat drobilnika.
- Spustite deflektor in stranska vrata za izmet.

### NASTAVLJANJE VIŠINE REZILA

Glejte sliko 7.

Privzeto so kolesa na kosilnici nastavljena na nizek položaj. Pred prvo uporabo kosilnice nastavite položaj rezila tako, da kar najbolje ustreza vaši travi. Običajno naj bi bila dolžina trave med 38 mm in 51 mm v hladnih mesecih ter med 51 mm in 70 mm v vročih mesecih.

### Prilaganje višine rezila

- Za dvig višine rezila primite ročico za prilaganje višine in jo premaknite proti zadnjemu delu kosilnice.
- Za spust višine rezila primite ročico za prilaganje višine in jo premaknite proti sprednjemu delu kosilnice.

### DELOVANJE

### ⚠ OPOZORILO

Ne dovolite si, da bi bili zaradi dobrega poznavanja naprave nepazljivi. Zapomnite si, da lahko že trenutek nepazljivosti povzroči resno poškodbo.

### ⚠ OPOZORILO

Vedno nosite zaščito za oči. Če tega ne storite, vam lahko v oko prileti predmet in povzroči resno poškodbo.

### ⚠ WARNING

Ne uporabljajte sestavnih delov ali pribora, ki ga ne priporoča proizvajalec te naprave. Uporaba nepriporočenih sestavnih delov ali pribora lahko povzroči resne telesne poškodbe.

## Slovensko (Prevod originalnih navodil)

### ⚠ OPOZORILO

Vedno se prepričajte, da so deli kosilnice in rezilo nepoškodovani, ne manjkajo, so ravni in niso prekomerno obrabljeni. Če ta izdelek uporabljate s poškodovanimi ali manjkajočimi deli, se lahko resno poškodujete.

- Pri zagonu ali vklopu motorja kosilnice ne nagibajte, razen če jo je za zagon treba nagniti. V tem primeru je ne nagnite bolj kot je nujno potrebno in dvignite samo del, ki je odmaknjen od upravljalca.
- Ne zaganjajte motorja, ko stojite pred odprtino za praznjenje.
- Roke in stopala držite stran od vrtečih se delov. Nikoli se ne približujte odprtini za izmet.

Za popolna navodila za polnjenje glejte Navodila za uporabo baterije in polnilcev, ki so naštet v poglavju Tehnični podatki.

### NAMEŠČANJE BATERIJE

Glejte sliko 8.

- Dvignite in držite pokrov baterije privzdignjen.
- Akumulator poravnajte z nosilcem akumulatorja na kosilnice.
- Pred uporabo preverite, ali se je gumb za sprostitvev akumulatorja zaskočil na mestu in ali je akumulator povsem vstavljen in pritrjen v kosilnico.
- Če naprave ne nameravate uporabiti takoj, ne vstavljajte izolacijskega ključa.
- Zaprite vrata.

### ODSTRANJEVANJE BATERIJE

Glejte sliko 8.

- Spustite vzvod za vklop/izklop, da se izdelek zaustavi.
- Odstranite izolacijski ključ.
- Odprite nosilec akumulatorja.
- Pritisnite gumb za sprostitvev akumulatorja na kosilnici. Pri tem bo baterija nekoliko pogledala iz orodja.
- RlZ izdelka odstranite baterijo.

### ZAGON /ZAUSTAVITEV KOSILNICE

- Glejte sliko 9.
- Ključ vstavite v režo ter ga pritisnite in pridržite.
- Vzvod za vklop/izklop povlecite navzgor proti ročaju, da zaženete kosilnico, nato pa izpustite gumb.
- Za zaustavitev kosilnice krmilno ročico spustite.

**OPOMBA:** Visok zvok in iskenje se lahko pojavita, ko električni motor zmanjšuje obrate. To je običajno.

### Funkcijski gumb

Ta kosilnica ima na hrbtini strani pogonske enote funkcijski gumb, ki omogoča ročno spreminjanje hitrosti vrtenja.

Ob pritisku na gumb bo indikatorska lučka zasvetila in kosilnica bo prekopila v visoko hitrost. Zdaj bo košnja gostejše trave učinkovitejša.

Ob ponovnem pritisku na gumb bo indikatorska lučka ugasnila in kosilnica bo prekopila v samodejni način. V tem načinu je košnja počasnejša, kar pomeni varčevanje z energijo in daljše delovanje kosilnice.

### NAMIGI ZA KOŠNJO

- Prepričajte se, da na trati ni kamnov, palic, žic ali drugih predmetov, ki bi lahko poškodovali rezila kosilnice ali motor. Ne kosite prek količkov, ki označujejo posest, ali drugih kovinskih količkov. Take predmete lahko kosilnica izvrže v katero koli smer, s tem pa lahko upravičitelju in ostalim povzroči resne telesne poškodbe.
- Za zdravo trato vedno odrežite eno tretjino ali manj celotne dolžine trave.
- Ne kosite mokre trave, slednja se prime na spodnjo stran kosilnice in prepreči pravilno izstopanje odrezkov.
- Za košenje nove ali goste trave boste morda morali zožati rezanje ali zvišati višino rezanja.
- Po vsaki uporabi spodnjo stran kosilnice očistite odrezkov, listov, umazanije in ostalih nakopičenih snovi.
- Kadar kosite dolgo travo, hodite počasneje in s tem dovolite učinkovitejšo košnjo in ustrezen izmet odrezkov.

**OPOMBA:** Pred čiščenjem pod kosilnico jo vedno ustavite, počakajte, da se rezila popolnoma ustavijo, in odstranite izolacijski ključ.

### UPORABA NA POBOČJIH

#### ⚠ OPOZORILO

Pobočja so pomembna predvsem zaradi tega, ker vam na njih lahko spodrsne, zaradi česar se lahko hudo poškodujete. Uporaba na pobočjih zahteva še posebno previdnost. Če se na pobočjih ne počutite dobro, jih ne kosite. Zaradi vaše varnosti ne poskušajte kositi pobočij, ki imajo naklon, večji od 15 stopinj.

- Vedno kosite prečno po pobočjih, nikoli gor in dol. Pri menjavanju smeri na pobočjih bodite še posebej previdni.
- Bodite pozorni na luknje, brazde, kamenje, skrite predmete ali izbokline, zaradi katerih vam lahko spodrsne oz. se lahko spotaknete. Visoka trava lahko skriva predmete. Odstranite vse predmete, kot so kamni, veje ipd., ob katere se lahko spotaknete oz. katere lahko rezilo nevarno izvrže.
- Vedno stojite trdno. Zdrs in padec lahko povzroči hude telesne poškodbe. Če vam zmanjkuje ravnotežja,

## Slovensko (Prevod originalnih navodil)

takoj spustite vzvod za vklop/izklop.

- Ne pomikajte se poleg prepadov, jarkov ali strmih pobočij; lahko izgubite ravnotežje.

### PRAZNIENJE POSODE ZA TRAVO

Glejte sliko 10.

- Ustavite kosilnico, počakajte, da se rezila popolnoma ustavijo, in odstranite izolacijski ključ.
- Dvignite zadnja vrata.
- Posodo za travo dvignite za ročaj, da jo odstranite iz kosilnice.
- Odstranite odrezke trave.
- Dvignite zadnja vrata in ponovno namestite posodo za travo, kot je opisano v tem priročniku.

### VZDRŽEVANJE

#### ⚠ OPOZORILO

Preden se lotite vzdrževanja, se pripravite, da ste odstranili baterijo kosilnice in izolacijski ključ ter se izognite nenamernemu zagonu kosilnice in morebitnim hudim telesnim poškodbam.

#### ⚠ OPOZORILO

Pri servisiranju uporabljajte le odobrene nadomestne dele. Uporaba drugih delov lahko povzroči nevarnost ali škodo na izdelku.

#### ⚠ OPOZORILO

V motorju in prostoru baterije ne sme biti trave, listja ali odvečnih maščob. To bo zmanjšalo nevarnost požara.

### SPLOŠNO VZDRŽEVANJE

Pred vsako uporabo izdelek pregledajte, da ni poškodovan, da ni manjkajočih ali slabo pritrjenih delov (vijaki, matice, pokrovčki, itn.).

Varno pritrdite vsa pritrdila in pokrovčke in izdelka ne uporabljajte, dokler ne zamenjate vseh manjkajočih ali poškodovanih delov. Za pomoč pokličite servisni center Greenworks tools. Pri čiščenju plastičnih delov se izogibajte topilom. Večina plastičnih delov je zelo dovzetna za poškodbe s strani različnih vrst raztopil. Za odstranjevanje prahu, umazanije, olja, masti itd. uporabite čiste krpe.

#### ⚠ OPOZORILO

Zavorna tekočina, gorivo, izdelki na osnovi nafte, prodirajoče olje ipd. nikoli ne smejo priti v stik s plastičnimi deli. Kemikalije lahko plastiko poškodujejo, oslabijo ali uničijo, kar lahko povzroči hude telesne poškodbe.

Redno preverjajte privitost matic in vijakov ter tako zagotovite varno uporabo kosilnice.

Občasno obrišite kosilnice s suho krpo. Ne uporabljajte vode. Ne uporabljajte vode.

### MAZANJE

Vsi ležaji v tem izdelku so podmazani z zadostno količino visokokakovostnega maziva, ki ob normalnih delovnih pogojih zdrži celotno življenjsko obdobje izdelka. Zato dodatno mazanje ni potrebno.

#### ⚠ OPOZORILO

Kadar izvajate vzdrževalna dela na rezilu, si vedno roke zaščitite z močnimi rokavicami, lahko pa robove rezil prekrijete s krpo oz. podobnim materialom. Če se dotaknete rezila, lahko to povzroči hude telesne poškodbe.

#### ⚠ OPOZORILO

Ne mažite delov kolesa. Mazanje lahko povzroči odpoved kolesnih sestavnih delov med uporabo, kar lahko povzroči hude telesne poškodbe upravljalca in/ali poškodbe kosilnice ali lastnine.

### MENJAVA REZILA

Glejte sliko 11-12.

**OPOMBA:** Uporabite samo pooblaščen nadomestna rezila. Obrabljena ali poškodovana rezila in vijake zamenjajte v kompletih, da ohranite uravnoteženost naprave.

- Ustavite motor in odstranite izolacijski ključ. Naj se rezilo popolnoma ustavi.
- Odstranite baterijo.
- Obrnite kosilnico na stran.
- Postavite kos lesa med rezilo in pokrovom kosilnice ter tako preprečite, da bi se rezilo vrtele.
- Odvijte vijak rezila, tako da ga zavrtite v nasprotni smeri urinega kazalca (če gledate z dna kosilnice) s 27-milimetrskim ključem ali natičnim ključem (ni priložen).
- Odstranite vijak rezila in rezilo.
- Novo rezilo položite na os. Pripravite se, da je rezilo ustrezno nameščeno, tako da se os pomika skozi luknjo osrednjega rezila in dva nastavka za rezila na ventilatorju, vstavljeni v ustrezni luknji na rezilu. Preverite, ali je nameščen tako, da zaobljena konca kažeta navzgor proti vrhu kosilnice in ne navzdol



## Slovensko (Prevod originalnih navodil)

proti tlom. Če je rezilo pravilno nameščeno, mora biti vzporedno z ventilatorjem.

- Vijak rezila navijte na os in ga ročno privijte.

- Matico rezila zavrtite navzdol v smeri urinega kazalca z navornim ključem (ni priložen) in poskrbite, da je vijak ustrezno privit. Priporočeni navor za matico rezila je 62,5–71,5 kgf cm.

### ODPRAVLJANJE NAPAK

Problem	Možen vzrok	Rešitev
Ročaj ni v ustreznem položaju.	Nosilni vijaki niso pravilno nameščeni.	Nastavite višino ročaja in se prepričajte, da so nosilni vijaki pravilno nameščeni.
Kosilnica se ne zažene.	Baterija je slabo napolnjena.	Napolnite baterijo.
	Baterija ne deluje ali pa se je ne da napolniti.	Zamenjajte baterijo.
Kosilnica travo kosi neenakomerno.	Trata je neobdelana ali neravna ali pa višina rezanja ni ustrezno nastavljena.	Kolesa pomaknite v višji položaj. Za enakomerno košnjo morajo biti vsa kolesa naravnana na isto višino.
Kosilnica ne drobi pravilno.	Drobci mokre trave so se nalepili na spodnjo stran pokrova.	Pred košnjo počakajte, da se trava posuši.
Kosilnico je težko potiskati.	Visoka trava, zadnji del ohišja in rezila se vleče po težki travi, ali pa je višina košnje prenizka.	Dvignite višino košnje.
Kosilnica ne polni pravilno lovilnika trave.	Višina košenja je prenizka.	Dvignite višino košnje.
Kosilnica vibrira pri višji hitrosti.	Rezilo ni uravnoteženo, pretirano ali neenakomerno obrabljeno.	Zamenjajte rezilo.
	Motorna gred je ukrivljena.	Ustavite motor, odstranite izolacijski ključ in baterijo, kosilnico izključite iz vira napajanja in jo preglejte, če je poškodovana. Pred ponovnim zagonom naj napako popravi pooblaščen servisier.
Med rezanjem se motor ustavi.	Višina košenja je prenizka.	Dvignite višino košnje.
	Baterija je prazna.	Napolnite baterijo.

Če te rešitve ne odpravijo težave, se posvetujte s pooblaščenim servisierjem.

## Hrvatski (Prijevod izvornih uputa)

Vaš proizvod je projektiran i proizveden prema visokoj normi za pouzdanost, jednostavnost u radu i sigurnost rukovatelja tvrtke Greenworks tools. Kada se pravilno o njemu brinete pružit će vam godine nesmetanog rada. Děkujamo, kad ašigijote „Greenworks tools“ produktà.

### Spremite ovaj priručnik za buduće potrebe

#### NAMJENA

Ovaj uređaj namijenjen je za rezanje travnjaka u domaēinstvu. Oštrica za rezanje treba se rotirati približno paralelno na tlo iznad kojeg se vozi. Sva četiri kotača dodiruju zemlju prilikom pomicanja. To je kontrolirano pješaeenje iz kosilice.

**NAPOMENA:** Kosilica nikad ne smije raditi s kotačima podignutim od tla, na smije se povlaēiti ili sjediti na njoj. Ne bi se smjelo koristiti za rezanje niēega osim travnjaka u domaēinstvu.

#### OP/EA SIGURNOSNA PRAVILA

##### UPOZORENJE

Da se smanji rizik od povreda, rukovatelj mora proēitati i shvatiti ove upute.

##### UPOZORENJE

Ne pokušajte koristiti ovu kosilicu dok u cijelosti ne proēitate i ne shvatite sve upute, pravila o sigurnosti, itd. koja se nalaze ovdje. Nepridržavanje može dovesti do nesreāa koje ukljuēuju strujni udar, požar i/ili ozbiljne osobne ozljede.

##### UPOZORENJE

Uređaj treba raditi s baterijom. Prilikom korištenja AKU uređaja, uvijek se valja pridržavati osnovnih mjera opreza kako biste smanjili opasnost od požara, curenja baterija i osobnih ozljeda.

#### OSOBNA SIGURNOST

- Kosilica može odrezati ruke i stopala i odbaciti predmete. Propust da se pridržavate svih uputa o sigurnosti može imati za posljedicu ozbiljne osobne povrede ili smrt.
- ■ Nikada nemojte dopustiti korištenje ovog uređaja djeci ili osobama koje nisu upoznate s ovim uputama. Moguće je da lokalni propisi propisuju starosnu dob rukovatelja.
- Budite na oprezu, pazite što radite i ukljuēite opāi osjeāaj kada radite kosilicom. Ne rukujte kosilicom kada ste pod utjecajem droga, alkohola ili lijekova.

Gubitak koncentracije tijekom rada uređaja može dovesti do ozbiljnih osobnih ozljeda.

- Nosite hlaēe s dugim nogavicama, košulje dugih rukava, ēizme, rukavice i naoēale. Nemojte nositi široku odjeāu, kratke hlaēe, sandale ili hodati bosonogi.
- Uvijek nosite zaštitne naoēale sa boēnim štitnicima. Koristite masku ukoliko radite u prašini.
- Uvijek imajte ēvrsto uporište. Zauzmite ēvrst stav i ravnotežu. Ne sežite preko odreēene granice. Seznanje preko odreēene granice može imati za posljedicu gubitak ravnoteže.
- Hodajte, nemojte tēati.
- Na padini kosite poprijeko, nikada gore-dolje. Posebnu pozornost obratite kada mijenjate smjer na kosini.
- Nemojte kositi pored kosina, jaraka, previē stepenastih kosina ili nasipa. Molimo vas da ih prouēite i nauēite njihovo znaēenje.
- Planirajte svoje kretanje košenjem kako biste izbjegli izbacivanje materijala na ulicu, javni ploēnik, promatraēe i sliēno. Također, izbjegavajte izbacivanje pokošene trave na zidove i zaklone od kojih se materijal može odbiti i pogoditi rukovatelja.

#### RADNA OKOLINA

- Nikada ne kosite dok su u blizini ljudi, osobito djeca ili kuāeni ljubimci.
- Radite samo po danjem svjetlu ili pri dobroj umjetnoj rasvjeti.
- Nemojte rukovati uređajem u eksplozivnim atmosferama u kojima su prisutne zapaljive tekuēine, plinovi ili prašina. Uređaj može stvoriti iskre koje mogu zapaliti prašinu ili pare.
- Predmeti koje udari kosilica mogu osobama nanijeti ozbiljne povrede. Temeljito provjerite podruēje gdje ēe se uređaj koristiti i uklonite svo kamenje, štapove, metal, žicu, kosti, igraēke ili druge strane predmete.
- Nemojte raditi s uređajem u mokroj travi ili na kiēi.
- Imajte na umu da je rukovatelj ili korisnik odgovoran za nžgode ili opasnosti koje nastanu drugim osobama ili njihovoj imovini.

#### KORIŠTENJE I BRIGA O VRTNIM ALATIMA

- Prije korištenja, uvijek vizualno provjerite uređaj kako biste osigurali da oštrice, svornjaci oštrica i sklop rezaēa nisu istrošeni ili ošteāeni.
- Kako biste održali ravnotežu zamijenite istrošene ili ošteāene oštrice i svornjake u sklopovima.
- Često provjeravajte sve matice i zavrtnje da li su dobro pritegnuti kako biste bili sigurni da je kosilica u sigurnom radnom stanju.

## Hrvatski (Prijevod izvornih uputa)

- Èesto provjeravajte skupljaè trave na habanje i ošteæenja.
- Zamijenite istrošene ili ošteæene dijelove
- Nemojte ostavljati bateriju u kosilici na izravnom sunèevom svjetlu.
- Nemojte ureðaj koristiti iznad njegovih moguænosti. Ureðaj æe bolje i sigurnije raditi na brzini za koju je konstruiran.
- Nemojte preoptereæivati kosilicu. Košenje duge debele trave moæe dovesti do pada brzine motora ili nestanka napajanja. Prilikom košenja duge debele trave, prvi rez s višom postavkom visine rezanja pomaæe smanjiti optereæenje.
- Zaustavite oštricu kad prelazite preko šljunèanih površina.
- Ne vucite kosilicu unatrag ukoliko baš nije neophodno. Ako se morate s ureðajem maknuti unazad od zida ili prepreke, najprije pogledajte dolje i iza kako biste izbjegli saplitanje ili povlaæenja ureðaja preko stopala.
- Zaustavite oštricu(-e) ako se ureðaj mora nagnuti radi transporta kod prelaska površina koje nisu travnate i kad transportirate ureðaj do i od područja košenja.
- Nikada nemojte raditi s ureðajem s ošteæenim pokrovima ili štitnicima, ili bez sigurnosnih ureðaja, npr. postavljenog deflektora i/ili kutije za travu.
- Ukljuèite motor prema uputama i držite ruke i stopala dalje od područja rezanja.
- Nikada ne podiæite niti nosite kosilicu dok moto radi.
- Uklonite kljuè za kontakt u sljedeæim sluæajevima:
  - kad got ostavljate ureðaj
  - prije èišæenja blokiranosti
  - prije provjere, èišæenja ili rada na ureðaju
  - nakon udaranja stranog predmeta, provjerite ureðaj na ošteæenja i izvršite potrebne popravke
  - prije èišæenja kutije za travu.
  - ako ureðaj poène abnormalno vibrirati (odmah provjerite)
  - kad se ne koristi i ureðaj je spremljen
  - kad se puni i uklanja/umææe baterije.
- Izbjegavajte rupe, kolotrage, ispupæenja, kamenje i druge prikrivene predmeta. Neravan teren moæe uzrokovati klizanje i pad.
- Ako ureðaj poène abnormalno vibrirati, iskljuèite motor i odmah provjerite uzrok. Ako je oštrica na nejednako istrošena ili na neki naèin ošteæena, zamijenite je. Vibracije su obièno upozorenje na neki problem.
- Ako ureðaj udari u strani predmet, slijedite ove korake:
  - Zaustavite ureðaj otpuštanjem poluge za pogon, prièekajte dok se oštrice potpuno ne zaustave i potom uklonite kljuè za kontakt.

- Temeljito provjerite ureðaj za svako ošteæenje.
- Ako je oštrica na neki naèin ošteæena, zamijenite je. Otklonite ošteæenje prije ponovnog pokretanja i nastavka rada kosilicom.
- Koristite odgovarajuæi pribor. Ureðaj nemojte koristiti za nijedan posao osim za onaj za koji je namijenjen.
- Kada se ne koristi kosilicu treba èuvati na dobro prozraèenom, suhom mjestu, zakljuèanu i izvan dohvata djece. Kljuè za kontakt takoðer treba ukloniti.
- Nemojte ureðaj izlagati kiši ili vlaænim uvjetima. Ulazak vode u vrtni alat poveæava opasnost od strujnog udara.
- Pridræavajte se proizvoðaèkih uputa za pravilan rad i montiranje pribora. Koristite samo pribor koji je odobrio proizvoðaè.

### KORIŠTENJE I BRIGA O AKU ALATU

- Punite samo s punjaèem navedenim od proizvoðaèa. Korištenje punjaèa s nekompatibilnom baterijom moæe izazvati opasnost od požara.
- Koristite AKU alate samo s posebno naznaèenim baterijama. Korištenje bilo kojih drugih baterija dovodi do opasnosti od ozljeda i požara.
- Kada se baterija ne koristi držite je dalje od drugih metalnih predmeta kao što su spajalice za papir, kovanice, kljuèevi, èavli, vijci ili drugi mali metalni predmeti koji mogu spojiti jedan pol na drugi. Kratki spoj polova baterije moæe izazvati opekotine ili požar.
- Pod uvjetima loma moæe doæi do izbacivanja tekuæine iz baterije, izbjegavajte kontakt. Ako doðe do nehotiènog kontakta, isperite to mjesto s vodom. Ako tekuæina dospije u oèi, dodatno potražite lijeènièku pomoæ. Tekuæina koja istjeèe iz baterije moæe dovesti do iritacije ili opekotina.

### ODRÆAVANJE

- Servis na ovom ureðaju obavlja samo kvalificirano osoblje. Ukoliko servis ili održavanje obavlja nekvalificirana osoba to moæe imati za posljedicu ovredu korisnika i/ili ošteæenje ureðaja.
- Prilikom servisiranja koristiti originalne zamjenske dijelove. Korištenje dijelova koji nisu odobreni moæe dovesti do ozbiljnih povreda korisnika ili ošteæenja proizvoda.

### ODRÆAVANJE

- Nakon uporabe i prije spremanja, odspojite ureðaj od baterije i provjerite na ošteæenja.
- Kad se ne koristi, pohranite ureðaj izvan dohvata djece.
- Ureðaj smije popravljati samo ovlašteni serviser.

## Hrvatski (Prijevod izvornih uputa)

- Use only manufacturers recommended replacement parts and accessories.
- Koristite zamjenske dijelove i dodatni pribor samo preporučene od strane proizvođača.

### ⚠ UPOZORENJE

Rezna glava nastavlja se rotirati nekoliko sekundi nakon isključenja.

- Razina vibracija tijekom trenutane uporabe AKU alata može se razlikovati od deklarirane ukupne vrijednost ovisno o načinima na koje se alat koristi.
- Prijavljeno je da vibracije alata kod određenih pojedinaca mogu doprinijeti stanju pod nazivom Raynaud's Syndrome. Simptomi mogu uključivati trnce, ukočenost i bjelinu prstiju, obično uočljivo po izlaganju hladnoći. Smatra se da nasljedne osobine, izlaganje hladnoći i vlazi, dijeta, pušenje i radni postupci pridonose razvoju ovih simptoma. Trenutačno nije poznato koji od ovih vibracija ili duljeg izlaganja može doprinijeti ovom stanju. Postoje mjere koje operator može poduzeti kako bi smanjio moguću učinke vibracije:
  - Održavajte svoje tijelo toplim u hladnim vremenskim uvjetima. Kad radite s uređajem nosite rukavice kako biste ruke i zglobove održavali toplima. Prijavljeno je da je hladnoća glavni čimbenik koji doprinosi Raynaud's Syndrome.
  - Nakon svakog perioda rada vježbajte kako biste povećali cirkulaciju krvi.
  - Uzimajte česte stanke u radu. Ograničite količinu izlaganja po danu.
- Ako osjetite neke od simptoma ovog stanja, odmah prekinite korištenje i obratite se svome liječniku vezano uz ove simptome.

Sačuvajte ovo upute. Često ih čitajte i koristite za obuku drugih koji bi mogli koristiti ovaj proizvod. Ako nekome posudite ovaj uređaj, posudite mu isto tako i ove upute.

### SIMBOL

Neki od sljedećih simbola mogu se koristiti na ovom uređaju. Molimo da reciklirate gdje je to moguće. Pravilno tumačenje ovih simbola omogućit će vam da s uređajem radite bolje i sigurnije.

V	Napon
A	Amperi
Hz	Herzi
W	Wati

Hrs	Sati
	Dvostruko izolirana konstrukcija
	Poluga za pogon (zeleno)
	Kako bi se smanjio rizik od ozljede, prije korištenja ovog uređaja korisnik mora pročitati i razumjeti upute za uporabu.
	Nemojte uređaj izlagati kiši ili vlažnim uvjetima.
	Obratite pozornost da promatrači ne budu ozlijeđeni izbacivanjem stranih predmeta od kosilice.
	Držite sve promatrače (naročito djecu i kućne ljubimce) na udaljenosti ne manjoj od 15m od radnog područja.
	Držite ruke i stopala dalje od područja oštrice i rezanja.
	Isključite i izvadite ključ za kontakt prije podešavanja, čišćenja i prije ostavljanja uređaja bez nadzora za neko vremensko razdoblje.
	Nemojte raditi na strminama većim od 15°. Na padini kosite poprijeko, nikada gore-dolje.
	Pazite se opasnosti od strujnog udara.
	Pričekajte da se sve komponente uređaja potpuno zaustave prije nego što ih dodirujete.
	Punjač je namijenjen samo za korištenje u zatvorenom.

### ZAŠTITA OKOLIŠA



Otpadni električni proizvodi ne treba da se odlažu s otpadom iz domaćinstva. Reciklažo opravljajte na pred isanih mestih. Potražite savjet od lokalnih vlasti ili prodavca kako reciklirati.

Odvojeno prikupite iskorištene proizvode i ambalažu kako bi se materijali mogli reciklirati i ponovno koristiti. Ponovno

## Hrvatski (Prijevod izvornih uputa)



korištenje recikliranih materijala pomaže očuvanju onečišćenja okoliša i smanjuje zahtjeve za sirovinama.

**Batteries** Na kraju vijeka trajanja, pažljivo odložite baterije radi brige o okolišu.



Baterije sadrže materijal koji je opasan za vas i okoliš. Mora se ukloniti i odložiti u odvojenom odlagalištu koji prihvaća litij-ionske baterije.

### ODRÆAVANJE

Servisiranje iziskuje krajnju pažnju i znanje i treba da ga vrši samo kvalificirani serviser. Za servisiranje mi vam preporučamo da odnesete proizvod u najbliži ovlašteni servisni centar radi opravke. Prilikom servisiranja koristite identične zamjenske dijelove.

Ovaj uređaj ima mnoge značajke koje njegovu uporabu čine ugodnijom i prijatnijom.

Kako bi se učinio jednostavnijim za održavanje i rad, u razvoju ovog uređaja dati su maksimalni prioriteti sigurnosti, performansama i pouzdanosti.

### ⚠ UPOZORENJE

Rukovanje bilo kojom alatkom s ugrađenim motorom može imati za posljedicu da odbaci strani predmet u oko, što može izazvati ozbiljno oštećenje oka. Prije početka rada alatkom s motorom, stavite zaštitne naočale, zaštitne naočale s bočnim štitnicima ili zaštitite cijelo lice vizorom kada bude potrebno. Mi preporučamo Wide Vision Safety Mask masku za korištenje preko naočala ili standardne zaštitne naočale s bočnim štitnicima. Koristite damo onu zaštitu oči koja ima oznaku da odgovara standardu EN 166.

### OPIS

1. Mogući uzrok
2. Kabel upravljanja motorom
3. Gornja ručka
4. Spuštanje ručke
5. Ručica za podešavanje visine
6. Vratašca za bateriju
7. Prednji kotač
8. Stražnji kotač
9. Kutija za travu
10. Baterija
11. Punjač
12. Gumb za ručku
13. Gumb
14. Vijka
15. Ručka kutije za travu
16. Stražnja vrata
17. Otvor za stražnje pražnjenje
18. Šipka vrata

19. Kuke
20. ključ za kontakt
21. Oštrica
22. Osovina motora
23. Ventilator
24. Vijak oštrice
25. Mjesta za oštricu
26. Gumb za otpuštanje baterije
27. Usitnjivač
28. Bočni deflektor za pražnjenje
29. Bočna vrata za pražnjenje
30. Blok drva (nije uključeno)
31. Išašnja (nije uključeno)

### TEHNIKE KARAKTERISTIKE

Kosilica	2502007
Širina glodanja	51 cm
Visina rezanja	25 mm - 80 mm
Brzina bez opterećenja	2800/3300 o/min
Jamčena razina zvučnog tlaka	LpA :76dB(A), K:3.0
Jamčena razina zvučne snage	LwA :96 dB(A)
Razina vibracija	<2.5 m/s <sup>2</sup> , K=1.5
Kapacitet kutije za travu	60 L
Neto težina	62 lbs (28.1 kg)(s baterijom)
Serijski broj	Pogledajte naljepnicu na proizvodu
Rezervna oštrica (nova)	2916867
Rezervna oštrica (originalna)	2916987
Baterija	Litij-ionski
Broj modela	2914907 / 2914607
Nazivni napon	82 V
Punjač za baterije	
Broj modela	2914707
Ulaz	230V AC 50/60Hz 2.5A
Izlaz	82V DC

## Hrvatski (Prijevod izvornih uputa)

### **⚠ UPOZORENJE**

Korištenje bilo kojih drugih baterija može dovesti do opasnosti od požara, strujnog udara ili ozljeda osoba.

### **UPOZNAJTE SVOJU KOSILICU**

*Pogledajte sliku 1.*

Sigurno korištenje ovog uređaja zahtjeva razumijevanje informacija na alatu i u ovih uputa za uporabu kao i poznavanje posla koji namjeravate obaviti. Prije korištenja ovog uređaja upoznajte se sa svim radnim svojstvima i sigurnosnim pravilima.

### **MJERAË NAPUNJENOSTI BATERIJE**

Mjerač napunjenosti baterije mjeri količinu punjenja preostalog u bateriji.

### **KUTIJA ZA TRAVU**

Kutija za travu prikuplja isječke trave i sprečava da se razbacuju preko travnjaka kako se pomičete.

### **RUËICA ZA PODEŠAVANJE VISINE**

Poluga za podešavanje visine omogućuje podešavanje visine rezanja.

### **KABEL UPRAVLJANJA MOTOROM**

Kabel za upravljanje motorom, smješten na gornjoj ručki kosilice, uključuje i isključuje motor i oštricu.

### **KLJUË ZA KONTAKT**

Ključ za kontakt mora biti umetnut prije nego se kosilica može pokrenuti.

### **USITNJIVAË**

Vaša kosilica opremljena je s usitnjivačem koji pokriva stražnje otvore za pražnjenje, koji omogućuju oštrici kosilice da reže i ponovno reže travu za f i nije isječke.

### **BOËNI DEFLEKTOR ZA PRAŽNjenje**

Koristite bočni deflektor za pražnjenje na kosilici kad je trava previsoka za usitnjavanje ili je poželjan bočni deflektor za pražnjenje. Isječci trave proizvedeni kad se koristi bočni deflektor za pražnjenje su zamjetno veći od onih proizvedenih kad se koristi usitnjivač i bočna ploča za usitnjavanje.

### **BOËNA VRATA ZA PRAŽNjenje**

Vaša kosilica opremljena je s vratascima koja pokrivaju bočne otvore za pražnjenje, koji ako je priključen usitnjivač omogućuju kosilici da reže i ponovno reže travu za nije isječke ili šalje isječke trave u vreću za prikupljanje.

### **POSTAVLJANJE**

#### **RASPAKIRAVANJE**

Ovaj uređaj potrebno je sastaviti.

- Pažljivo izvadite alat i sav dodatni pribor iz kutije. Provjerite jesu li sve stavke navedene na popisu pakiranja uključene.

### **⚠ UPOZORENJE**

Nemojte koristiti uređaj ako su neki dijelovi na Popisu pakiranja već sastavljeni na vaš uređaj kada ste ga raspakirali. Dijelove na ovom popisu na uređaj nije sastavio proizvođač i potrebno je da ih sastavi korisnik. Rad s uređajem koji je prethodno možda nepravilno sastavljen može dovesti do ozbiljnih osobnih ozljeda.

- Pažljivo provjerite uređaj kako biste bili sigurni da tijekom isporuke nije došlo do puknuća ili oštećenja.
- Ne odbacujte ambalažu sve dok pažljivo niste pregledali i zadovoljavajuće radili s uređajem.
- Ako su neki od dijelova oštećeni ili nedostaju, molimo vas da se za pomoć obratite servisnom centru tvrtke Greenworks tools.

### **POPIS PAKIRANJA**

- Kosilica
- Ključ za kontakt
- Posoda za travu
- Drobilni nastavak
- Stranski deflektor za izmet
- Upute za uporabu

### **⚠ UPOZORENJE**

Ukoliko je bilo koji dio oštećen ili nedostaje ne koristite ovaj proizvod sve dok se ti dijelovi ne nadomjeste. Korištenje uređaja s dijelovima koji su oštećeni ili nedostaju može dovesti do ozbiljnih osobnih ozljeda.

### **⚠ UPOZORENJE**

Ne pokušavajte mijenjati ovaj proizvod niti izabrati pribor koji se ne preporuča za uporabu s ovim proizvodom. Svaka takva izmjena ili preinaka je pogrešno korištenje i može imati za posljedicu ozbiljne osobne povrede.

## Hrvatski (Prijevod izvornih uputa)

### ⚠ UPOZORENJE

Nemojte umetati ključ u kontakt sve dok sastavljanje nije dovršeno i ne budete spremni kositi. Nepriдрžavanje sljedećih uputa može izazvati slučajno pokretanje i moguće ozbiljne osobne ozljede.

### ⚠ UPOZORENJE

Za sprečavanje slučajnog pokretanja koje može dovesti do ozbiljnih osobnih ozljeda, uvijek uklonite bateriju iz uređaja prilikom sastavljanja dijelova.

### ⚠ UPOZORENJE

Nikada ne radite s kosilicom bez pravilno postavljenih i funkcionalnih sigurnosnih uređaja. Nikada ne koristite kosilicu s oštećenim sigurnosnim uređajima. Rad ovog proizvođača s oštećenim ili nedostajućim dijelom može imati za posljedicu ozbiljne osobne povrede.

### RASKLAPANJE I PODEŠAVANJE DONJE RUČKE

Pogledajte sliku 2.

- Povucite i okrenite gumb za ručku 90° na obje strane kako biste olabavili donje ručke.
- Pomaknite donje ručke u radni položaj. Možete podignuti ili spustiti ručku u položaj koji vam je udoban. Postoje 3 položaja za odabir. Otpustite gumb za ručku kako biste zaključali donju ručku u položaj.

**NAPOMENA:** Provjerite jesu obje strane postavljene na isti položaj radi pravilnog sklapanja.

### UGRADNJA GORNJE RUČKE

Pogledajte sliku 3.

- Poravnajte otvore za montažu na gornjoj ručki i donjoj ručki. Umetnite nosače vijke i koristite gumb za njihovo pritezanje. Ponovite radnju na drugoj strani.

### UGRADNJA KUTIJE ZA TRAVU

Pogledajte sliku 4.

- Podignite zadnja vrata za pražnjenje.
- Podignite hvatač trave za njegovu ručku i postavite pod stražnja vrata za pražnjenje tako da kuke na hvataču trave nasjednu u utore na osovini vrata.
- Oslobodite stražnja vrata za pražnjenje. Kada se pravilno instalira, kuke na hvataču trave prolaze kroz otvore na stražnjim vratima za pražnjenje.

### NAMEŠČANJE DROBILNEGA NASTAVKA

Glejte sliku 5.

- Dvignite in zadržite zadnja vrata za izmet.

- Drobilni nastavak primite za ročaj in ga pod rahlim kotom vstavite, kot je prikazano.
- Drobilni nastavak potisnite tako, da se dobro zatakne.
- Spustite zadnja vrata za izmet.

### NAMEŠČANJE STRANSKEGA DEFLEKTORJA ZA IZMET

Glejte sliku 6.

**OPOMBA:** Ko uporabljate stranski deflektor za izmet, ne namestite posodo za travo. Drobilni nastavek naj ostane nameščen.

- Dvignite stranska vrata za izmet.
- Kljukice na deflektorju poravnajte z zgibno palico na spodnji strani vrat.
- Spustite deflektor, da se kljukice zaskočijo na zgibno palico vrat drobilnika.
- Spustite deflektor in stranska vrata za izmet.

### PODEŠAVANJE VISINE NOŽA

Pogledajte sliku 7.

Prilikom isporuke, kotači na kosilici su postavljeni u nizak položaj. Prije uporabe kosilice po prvi put, podesite visinu košenja na najbolju visinu koja odgovara vašem travnjaku. Prosjek trave treba biti između 38 mm do 51 mm tijekom hladnih mjeseci i između 51 mm i 70 mm tijekom toplih mjeseci.

### Za podešavanje visine oštrice

- Da se podigne visina noža uzmite polugu za reguliranje visine i povucite je prema stražnjem dijelu kosilice.
- Da se spusti visina noža uzmite polugu za reguliranje visine i povucite je prema prednjem dijelu kosilice.

### UPORABA

### ⚠ UPOZORENJE

Neka vam koncentracija pri radu ne popusti ni kad upoznate kako radi vaš aparat. Uvijek imajte na umu da je dovoljna samo jedna sekunda nepažnje kako biste se teško ozlijedili.

### ⚠ UPOZORENJE

Uvijek nosite zaštitna sredstva za oči. Nepoštivanje ovog upozorenja može dovesti do prskanja stranih tijela u vaše oči i prouzročiti teške ozljede oka.

## Hrvatski (Prijevod izvornih uputa)

### **⚠ UPOZORENJE**

Upotrebljavajte samo dijelove ili dodatnu opremu koje je za ovaj aparat preporučio proizvođač. Uporaba dijelova i dodatne opreme koje nije preporučio proizvođač može dovesti do teških ozljeda.

### **⚠ UPOZORENJE**

Uvijek prije korištenja provjerite kosilicu radi dijelova koji nedostaju ili su oštećeni i oštricu na oštećenje, neravnine ili prekomjernu istrošenost. Korištenje uređaja s dijelovima koji su oštećeni ili nedostaju može dovesti do ozbiljnih osobnih ozljeda.

- Nemojte naginjati kosilicu prilikom pokretanja motora ili uključivanja motora, osim ako kosilica ne treba biti nagnuta radi pokretanja. U tom slučaju, nemojte ga naginjati više nego što je potrebno i podignite samo dio koji je od rukovatelja.
- Na palite motor ako stojite ispred otvora za pražnjenje.
- Nemojte stavljati ruke ili stopala blizu ili ispod rotirajućih dijelova. Otvore za pražnjenje uvijek držite čistim.

Za sve upute o punjenju pogledajte Upute za uporabu za bateriju i punjače navedene u poglavlju specifi kacija.

### **ZA UGRADNJU BATERIJE**

*Pogledajte sliku 8.*

- Podignite i držite poklopac baterije.
- Postavite bateriju na alat. Poravnajte povišene rubove na bateriji s utorima na ulazu za bateriju.
- Poravnajte bateriju s lazom za bateriju kosilice.
- Provjerite da li je gumb za oslobađanje baterije uskočio na mjesto i da li je bateriju potpuno nasjela te pričvršćena prije rada kosilice.
- Zatvorite vratašca.

### **ZA UKLANJANJE BATERIJE**

*Pogledajte sliku 8.*

- Za zaustavljanje uređaja otpustite polugu za pogon.
- Uklonite kluču za kontakt.
- Otvorite vratašca baterije.
- Pritisnite gumba za oslobađanje baterije (3) na kosilici. Ovo uzrokuje da se baterija lagano podigne iz alata.
- Uklonite bateriju iz uređaja.

### **POKRETANJE/ZAUSTAVLJANJE KOSILICE**

*Pogledajte sliku 9.*

- Postavite kluču za kontakt u utor te pritisnite i držite kluču.

- Povucite polugu za pogon prema gore na ručki i otpustite kluču kako biste pokrenuli kosilicu.
- Za zaustavljanje kosilice, otpustite polugu za kontrolu.

**NAPOMENA:** Može doći do šuma i iskrenja kako se elektromotor usporava. To je sasvim normalno.

### **Funkcijski gumb**

Ova kosilica opremljena je s funkcijskim gumbom na stražnjem kraju pogonske glave. Ova gumb je ručni gumb koji mijenja OKR./MIN.

Pritisnom ovog gumba, svijetlo pokazatelj i kosilica će biti u velikoj brzini. Sada možete učinkovitije kositi kada je trava vrlo gusta.

Pritisnom ovog gumba, svijetlo pokazatelja se isključuje i kosilica će biti u automatskom načinu rada. Sada se možete polako pomicati, a ovaj način rada pomaže uštedi energije te vašu kosilicu možete koristiti dulje vrijeme.

### **SAVJETI ZA KOŠENJE**

- Osigurajte da je travnjak bez kamenja, štapova, žica i drugih objekata koji mogu oštetiti oštricu kosilice ili motor. Nemojte kositi preko kolaca ili drugih metalnih klinova. Te predmete može odbaciti kosilica u bilo kom mjeru i nanijeti ozbiljne osobne povrede rukovatelju i drugima.
- Za zdrav travnjak uvijek režite trešinu ili manje od ukupne duljine trave.
- Ne kosite mokru travu, lijepit će se na donjoj strani kosilice i onemogućit će pravilno spremanje u vreću ili izbacivanje pokošene trave.
- Nova ili debela trava mogu zahtijevati užu ili višu visinu rezanja.
- Očistite donji dio kosilice nakon svake uporabe kako biste uklonili dijelove trave, lišće, prljavštinu i sve druge nagomilane nanose.
- Kada kosite visoku travu, smanjite brzinu kretanja kako bi košenje bilo učinkovitije i pravilno izbacivanje pokošene trave.

**NAPOMENA:** Prije čišćenja podvozja kosilice uvijek zaustavite kosilicu, omogućite oštrcima da se potpuno zaustave i uklonite kluču za kontakt.

### **RAD NA KOSINI**

### **⚠ UPOZORENJE**

Kosine su najvažniji čimbenik u svezi s nezgodama izazvanim klizanjem i padom što može imati za posljedicu ozbiljne povrede. Rad na kosini iziskuje posebnu pozornost. Ukoliko se nelagodno osjećate na kosini, nemojte tamo kositi. Za vašu sigurnost ne pokušavajte kositi na kosinama iznad 15 stupnjeva.



## Hrvatski (Prijevod izvornih uputa)

- Na padini kosite poprijeko, nikada gore-dolje. Posebnu pozornost obratite kada mijenjate smjer na kosini.
- Vodite računa o rupama, kolotrazima, kamenju, skrivenim predmetima ili ispušećima koja mogu izazvati klizanje ili spoticanje. Visoka trava može sakriti takve zapreke. Uklonite sve predmete kao što je kamenje, grane drveta itd., na koje se možete spotaći ili koje nož može odbaciti.
- Uvijek imajte čvrsto uporište. Klizanje i pad mogu nanijeti ozbiljne osobne povrede. Ako osjećate da gubite ravnotežu, odmah otpustite polugu za pogon.
- Ne kosite blizu usjeka, kanala niti nasipa; možete izgubiti oslonac ili ravnotežu.

### PRAŽNENJE KUTIJE ZA TRAVU

Pogledajte sliku 10.

- Zaustavite kosilicu, omogućite oštricama da se potpuno zaustave i uklonite ključ za kontakt.
- Podignite stražnja vrata.
- Podignite kutiju za travu za njezinu ručku kako biste je uklonili s kosilice.
- Ispraznite pokošenu travu.
- Podignite stražnja vrata i ponovno umetnite kutiju za travu kao što je ranije opisano u ovom priručniku.

### ODRŽAVANJE

#### ⚠ UPOZORENJE

Kako biste izbjegli slučajno pokretanje i moguće osobne ozljede, prije izvođenja bilo kakvog održavanja, osigurajte da su baterija kosilice i ključ za kontakt uklonjeni.

#### ⚠ UPOZORENJE

Prilikom servisiranja koristite samo odobrene zamjenske dijelove. Uporaba bilo kojeg drugog dijela može izazvati opasnost ili oštećenje proizvoda.

#### ⚠ WARNING

Motor i pretince baterija održavajte čistim od trave, lišća i prekomjerne masnoće. Ovo će pomoći smanjiti opasnost od požara.

### OPĆEE ODRŽAVANJE

Prije svakog korištenja provjerite cijeli proizvod radi oštećenja, dijelova koji nedostaju ili labavih dijelova kao što su vijci, matice, svornjaci, kapice itd.

Čvrsto pritegnite sve učvršćene elemente i pokrove, te ne radite s ovim proizvodom sve dok svi dijelovi koji nedostaju ili su oštećeni nisu zamijenjeni. Za pomoć pozovite Službu za korisnike tvrtke Greenworks tools. Prilikom

čišćenja plastičnih dijelova izbjegavajte koristiti kemijska sredstva. Većina plastičnih dijelova osjetljiva je na oštećenje različitim vrstama komercijalnih vrsta otapala i mogu se oštetiti njihovom uporabom. Za uklanjanje prljavštine, prašine, ulja, masnoće itd., koristite čistu krpu.

#### ⚠ UPOZORENJE

Nikada ne dopustite kontakt plastičnih dijelova s tekućinom za košnice, benzinom, proizvodima na bazi petroleja, sredstvima za odmašćivanje, idr. Kemikalije mogu oštetiti, oslabiti ili uništiti plastiku što može dovesti do ozbiljnih osobnih ozljeda.

Povremeno provjerite sve matice i zavrtnje da su pritegnuti kako biste osigurali siguran rad kosilice.

Povremeno obrišite kosilicu čistom suhom krpom. Ne koristite vodu.

### PODMAZIVANJE

Svi ležaji u ovom proizvodu su podmazani dovoljnom količinom visokokvalitetne masti za čitav radni vijek uređaja za rad pod normalnim radnim uvjetima. Stoga, nikakvo dalje podmazivanje nije potrebno.

#### ⚠ WARNING

Zaštite ruke debelim rukavicama i/ili umotajte sječiva noža krpama ili drugim materijalom kada vršite održavanje noža. Dodir s oštricom može dovesti do ozbiljnih osobnih ozljeda.

#### ⚠ WARNING

Ne podmazujte ni jednu od komponenti kotača. Podmazivanje može uzrokovati da komponente kotača budu u kvaru tijekom korištenja, što može dovesti do ozbiljnih osobnih ozljeda rukovatelja i/ili oštećenja kosilice ili vlasništva.

### ZAMJENA NOŽA

Pogledajte sliku 11-12.

**NAPOMENA:** Koristite samo odobrene zamjenske oštrice. Kako biste održali ravnotežu zamijenite istrošene ili oštećene oštrice i svornjake u sklopovima.

- Zaustavite motor i uklonite ključ za kontakt. Omogućite oštrici da se potpuno zaustavi.
- Uklonite bateriju.
- Okrenite kosilicu na stranu.
- Stavite drveni klin između noža i oklopa kosilice kako biste spriječili okretanje noža.

## Hrvatski (Prijevod izvornih uputa)

- Olabavite vijak oštrice zakrećući ga u smjeru suprotnom od kretanja kazaljki na satu (kao što je vidljivo s donjeg dijela kosilice) korištenjem 27 mm ključa ili utikača (nije isporučeno).
- Uklonite vijak oštrice i oštricu.
- Postavite novu oštricu na osovinu. Osigurajte da je oštrica pravilno nasjela s osovinom prolazeći kroz središte otvora za oštricu i da su dva mjesta za oštricu na ventilatoru umetnuta u njihove odgovarajuće otvore na oštrici. Provjerite je li instalirana tako da su zakrivljeni krajevi usmjereni prema gornjoj strani kosilice, a ne prema tlu. Kad je nasjela pravilno, oštrica treba biti ravna prema ventilatora.
- Navrnite vijak oštrice na osovinu i pritegnite prstom.
- Zategnite maticu oštrice u smjeru kretanja kazaljki na satu korištenjem momet-ključa (nije isporučeno) kako biste osigurali da je svornjak pravilno pritegnut. Preporučeni zakretni moment za maticu oštrice je 62.5~71.5 kgf cm (350-400 in. lb).

### OTKLANJANJE SMETNJI

Problem	Loša obuka može izazvati klizanje ili pad.	Rješenje
Ručka nije u položaju.	Noseći svornjaci nisu pravilno nasjeli.	Podesite visinu ručke i osigurajte da su noseći svornjaci pravilno nasjeli.
Kosilica se ne pokreće.	Napunjenost baterije je niska.	Napunite bateriju.
	Baterija nije u radnom stanju ili se više ne može puniti.	Zamijenite bateriju.
Kosilica neravnomjerno reže travu.	Travnjak je pretvrd ili neravan, ili visina rezanja nije pravilno postavljena.	Pomaknite kotače u viši položaj. Svi kotači moraju biti postavljeni na istu visinu rezanja kako bi kosilica ravnomjerno rezala.
Kosilica ne usitnjava pravilno.	Mokri komadi isječene trave slijepjeni su na donjoj strani površine.	Prije usitnjavanja pričekajte da se trava osuši.
Kosilica se teško gura.	Visoka trava, zadnji dio kućišta i nož vuku se po gustoj travi ili visina šišanja preniska.	Podignite visinu rezanja.
Kosilica ne ubacuje u vreću pravilno.	Visina rezanja postavljena je prenisko.	Raise the cutting height.
Kosilica vibrira pri većoj brzini.	Oštrica je neuravnotežena, previše ili neravnomjerno istrošena.	Zamijenite oštricu.
	Osovinu motora je uvijena.	Zaustavite motor, izvadite ključ za kontakt i bateriju, odspojite izvor napajanja i provjerite za oštećenja. Neka ovaj kvar opravi ovlašteni servisni centar prije pokretanja.
Tijekom rezanja motor se zaustavio.	Visina rezanja postavljena je prenisko.	Podignite visinu rezanja.
	Baterija je prazna.	Napunite bateriju.

Ako ova rješenja ne dovedu do rješenja problema, obratite se ovlaštenom davatelju servisa.

## Eesti (Originaljuhendi tõlge)

See seade on konstrueeritud ja toodetud vastavuses Greenworks tools töökindluse, kasutuslihtsuse ja ohutuse kõrgetele nõuetele. Korralikult hooldatuna töötab seade aastaid tootlikult ja töökindlalt.

Täname Teid Greenworks tools toote ostmise eest.

**Hoidke seda juhendit edaspidiseks kasutamiseks alles**

### OTSTARBEKOHANE KASUTAMINE

Muruniiduk on ette nähtud muru niitmiseks vaid koduaias. Lõiketera peab pöörlema niidetava muru pinnaga ligikaudu paralleelselt. Liikumise ajal peavad kõik neli ratast olema maapinnal. See on tagantpoolt jalgsijuhitav muruniiduk. **MÄRKUS.** Muruniidukit ei tohi kunagi nii kasutada, et rattad on maapinna kohal, seda ei tohi lükata ega sellele ei tohi peale astuda. Seda ei tohi kasutada muudeks lõikamistöodeks kui muru niitmiseks.

### ÜLDISED OHUTUSESKIRJAD

#### ⚠ HOIATUS

Vigastusohu vähendamiseks peab kasutaja lugema ja mõistma kasutusjuhendit.

#### ⚠ HOIATUS

Ärge üritage töötada selle muruniidukiga enne, kui olete põhjalikult lugenud ja täielikult mõistnud kõiki selles kasutusjuhendis sisalduvaid juhendeid, ohutusreegleid jne. Juhiste eiramine võib põhjustada elektrilöögi, tulekahju ja/või raske kehavigastuse.

#### ⚠ HOIATUS

Muruniiduki tööks on vaja akupaketti. Akutööriistade kasutamisel tuleb järgida üldisi ohutusnõudeid, et vähendada tulekahjust ja lekkivatest akudest tingitud ohutu ning vältida kehavigastusi.

### ISIKUKAITSE

- Muruniiduk on võimeline maha lõikama käe, jala ja esemeid eemale paiskama. Kõikide ohutusjuhiste mittetäitmine võib põhjustada tõsisid vigastusi või surma.
- Ärge laske seadet kasutada lastel või inimestel, kes ei ole käesoleva juhendiga tutvunud. Kohalikud regulatsioonid võivad seada kasutaja vanusele piiranguid.
- Muruniidukit kasutades püsige valvel, jälgige, mida te teete, ning kasutage kainet mõistust. Ärge kasutage muruniidukit, kui olete väsinud või mõnuainete, alkoholi või ravimite mõju all. Hetkeline tähelepanu

hajumine muruniiduki kasutamise ajal võib põhjustada raske kehavigastuse.

- Kandke tugevast riidest pikki pükse, käistega särki, saapaid ja kindaid. Ärge kandke lõtvu riideid, lühikesi pükse või sandaale ega olge töötamisel paljajalu.
- Kandke alati küljekaitsetega kaitseprille. Kui töötamine on tolmune, kasutage näomaski.
- Tagage endale kindel jalgealune. Hoidke kindlat jalgade asendit ja tasakaalu. Ärge kummardage. Kummardamine võib põhjustada tasakaalu kadumist.
- Töötamisel kõndige, ärge kunagi jookske.
- Niitke kallakutel olevat muru risti, mitte kunagi ülesalla suunaliselt. Olge ülimalt ettevaatlik, kui muudate kallakul olles suunda.
- Ärge püüdke niita järsakute ja kraavide serval või suurel kaldel ja teetammidel. Halb jalgade asend võib põhjustada libisemist ja kukkumist.
- Tehke endale muruniitmise skeem, et vältida materjalide viskumist teele, üldkasutatavatele kõnniteedele, kõrvalseisjatele ja mujale. Samuti vältige lõigatud materjali lendamist vastu seina ja akistusi, mis võib põhjustada materjali riko ettimist tagasi kasutaja suunas.

### TÖÖKOHT

- Ärge kunagi kasutage muruniidukit, kui läheduses on teisi inimesi, eriti lapsi või lemmikloomi.
- Kasutage muruniidukit ainult päeavalguses või hästi valgustatud kohas.
- Ärge kasutage muruniidukit plahvatusohtlikes keskkondades, näiteks kergestisüttivate vedelike ja gaaside läheduses ega tolmuses kohas. Elektritööriistad võivad tekitada sädemeid, mis võivad tolmuga või auru süüdata.
- Muruniiduki tera poolt loodud objektid võivad põhjustada isikutele mitmeid vigastusi. Kontrollige muruniiduki kasutamise ala hoolikalt üle ja eemaldage kõik kivid, vaiad, metalliesemed, traat, kondid, mänguasjad ning muud esemed.
- Ärge kasutage muruniidukit niiskes või märjas kohas ega vihmäs.
- Pidage meeles, et operaator või kasutaja on vastutav õnnetuste või ohuolukordade eest, mis võivad puudutada teisi inimesi või nende vara.

### AIATÖÖRIISTA KASUTAMINE JA KORRASHOID

- Enne kasutamist kontrollige välise vaatluse teel, et lõiketerad, lõiketerade poldid ega kinnitid pole kulunud või vigastatud.
- Ärakulunud ja vigastatud lõiketerad ning poldid tuleb asendada komplektis, et säilitada tasakaalustatus.

## Eesti (Originaljuhendi tõlge)

- Kontrollige kõiki mutreid, polte ja kruvisid sagedaste intervallidega õige pinguloleku suhtes, et veenduda seadme ohutus töökorras olemises.
- Kontrollige murukogijat sageli kulumise ja halvenemise suhtes.
- Asendage kulunud või vigastatud osad.
- Ärge jätke muruniidukit otsese päikesevalguse kätte.
- Ärge kasutage töötamisel liigset jõudu. Õigesti valitud tööriist töötab paremini ja ohutumalt selles võimsuspiirkonnas, milleks on see ette nähtud.
- Ärge koormake muruniidukit üle. Pika tiheda rohu niitmisel võib mootori kiirus langeda või lülitub välja. Kõrge muru niitmisel tuleb koormuse alandamiseks niitmiskõrgus seada kõrgemale.
- Kruusastel pindadel liikumisel seisake lõiketera.
- Ärge tõmmake muruniidukit tahapoole, kui selleks pole valitamat vajadust. Kui peate muruniidukit seinast või takistusest eemale tagurdama, siis vaadake esmalt alla ja taha, et vältida ümberminekut või tõmbamist üle jala.
- Muudel pindadel kui murul liikumisel tuleb muruniidukit kallutada ning muruniiduki teisaldamisel murule või sealt eemaldamisel, seisake lõiketera.
- Ärge kasutage muruniidukit, mille kaitsed või katted on vigastatud või kui see on ilma kaitseseadisteta, näiteks ilma suunajate ja/või prahikogurita.
- Lülitage mootor sisse vastavalt juhistele ja hoidke käed ning jalad niitmiskohast eemal.
- Ärge iialgi tõstke üles ega kandke töötava mootoriga muruniidukit.
- Järgmistel juhtudel võtke lülitusvõti välja:
  - kui lahkute muruniiduki juurest
  - enne ummistumise kõrvaldamist
  - enne kontrollimist, puhastamist või teenindamist
  - pärast võõrkeha vastu põrkumist, kontrollige seade vigastuste suhtes üle ja tehke vajaduse korral parandustööd
  - enne rohukasti puhastamist.
  - kui muruniiduk hakkab ebanormaalselt vibreerima (kontrollige viivitamatult)
  - kui muruniidukit ei kasutata ja hoiustamise ajal
  - kui laaditakse ja akupaketi eemaldamisel/sisipanekul.
- Vältige auke, vagusid, konarusi, kive ja muid varjatud objekte. Ebatasane pinnas võib põhjustada libisemist ja kukkumist.
- Kui muruniiduk hakkab tugevasti vibreerima, siis lülitage see välja ja tehke põhjus kohe kindlaks. Kui lõiketera on ebaühtlaselt kulunud või mingil viisil vigastatud, siis tuleb see asendada. Vibratsioon

hoiatab tavaliselt mõne vea eest.

- Kui muruniiduk põrkub millegi vastu, siis tehke järgmised toimingud:
  - Muruniiduki seiskamiseks vabastage lülitushoob, oodake kuni lõiketera on täielikult seiskunud ja võtke siis lülitusvõti välja.
  - Kontrollige masin kahjustuste suhtes üle.
  - Kui lõiketera on mingil viisil vigastatud, siis tuleb see asendada. Enne uuesti käivitamist või muruniiduki kasutamise jätkamist parandage kõik kahjustused.
  - Kasutage õigeid seadmeid. Ärge kasutage seadet ühekski tööks, milleks see ei ole ette nähtud.
- Kui ei kasutata, tuleks muruniidukit hoida hästventileeritavas, kuivas, lukustatud kohas - lastele kättesaamatult. Lülitusvõti tuleb samuti välja võtta.
- Ärge jätke muruniidukit vihma kätte või märga kohta. Vee sattumisel elektrilise tööriista sisemusse suureneb elektrilöögi saamise oht.
- Lisaseadmete õige kasutamiseks ja paigaldamiseks järgige tootja juhiseid. Kasutage ainult tootja poolt lubatud lisaseadmeid.

### AKUTÖÖRIISTA KASUTAMINE JA KORRASHOID

- Laadige akut ainult tootja poolt ettenähtud laadijaga. Akupaketiga mittesobiva laadija kasutamine võib põhjustada tuleohtu.
- Kasutage akutööriista ainult selleks ettenähtud akudega. Muude akupaketide kasutamine võib põhjustada kehavigastusi või tulekahju.
- Sel ajal kui akupakett ei ole kasutusel, hoidke seda eemal metallesemetest nagu kirjaklambrid, mündid, võtmed, naelad, kruvid ja muudest väikestest metalobjektidest, mis võivad akuklemmid lühistada. Aku klemmide lühistamine võib põhjustada põletust või tulekahju.
- Aku vale kasutamise korral võib akuedelik välja voolata - vältige sellega kokkupuudet. Akuedeliku nahale sattumisel peske see veega maha. Akuedeliku silma sattumisel pöörduge arsti poole. Väljapritsitv akuedelik võib tekitada nahaärritust või -põletust.

### TEENINDAMINE

- Toote hooldustöid peaks teostama ainult kvalifitseeritud remondipersonal. Hooldus- ja korrahooldmise tööd, mida on teostanud kvalifitseerimata personal, võivad põhjustada vigastusi kasutajale või kahjustusi tootele.
- Kui hooldate toodet kasutage ainult identseid varuosi. Heakskiiduta varuosade kasutamine võib tekitada kasutajale tõsise vigastusohu või kahjustada toodet.

## Eesti (Originaaljuhendi tõlge)

### HOOLDUS

- Pärast kasutamist ja enne hoiustamist ühendage aku lahti ja kontrollige vigastuste suhtes üle.
- Kui trimmer ei ole kasutuses, siis hoidke seda lastele kättesaamatus kohas.
- Muruniidukit tohivad remontida ainult vastavate volitustega töötajad.
- Kasutage ainult tootja poolt soovitatud varuosi ja tarvikuid.

### ⚠ ETTEVAATUST

Lõikepea pöörlemine jätkub mõne sekundi jooksul pärast väljalülitamist.

- Olenevalt seadme kasutusviisist võib mehaanilise tööriista töötamisel ilmuda vibratsiooniheide, mille suurus erineb deklareeritud väärtustest.
- Teadaolevalt võib käsitööriistade kasutamine põhjustada mõnedel inimestel seisundit, mida nimetatakse Raynaud' sündroomiks. Sümptomidena võib ilmuda sõrmede tuimus ja valkjaks muutumine, mis tavaliselt ilmneb külmas töötamisel. Nende sümptomite puhul tuleb hoiduda külmast ja niiskusest, dieedist ning suitsetamisest ja kasutada õigeid töövõtteid. Käesoleval ajal on teadmata, kas vibratsioon või selle mõjuulatus võib seisundi muutumisele kaasa aidata. Vibratsiooni mõju vähendamiseks tuleb rakendada järgmisi abinõusid.
  - Külma ilmaga hoidke oma keha soe. Kandke kindaid, et hoida oma käed ja randmed soojad. Uuringud näitavad, et Raynaud's Syndrome ilmneb põhiliselt külma ilmaga.
  - Pärast külmas töötamist tehke harjutusi, et vereringust kiirendada.
  - Tehke regulaarselt töövaheaegasid. Piirake tööperioodi pikkust.
- Kui ilmnevad haigustunnused, lõpetage kohe töö ja pöörduge arsti poole.

Säilitage need juhendid. Vaadake neid sageli ning kasutage neid teiste selle toote kasutajate juhendamiseks. Kui seadme välja laenutate, siis andke käesolev juhend kaasa.

### SÜMBOL

Sellel tootel võidakse kasutada mõnda järgmistest sümbolitest. Palun vaadake need üle ja tehke nende tähendus endale selgeks. Nendest sümbolitest arusaamine aitab seadet paremini ja ohutumalt kasutada.

A	Amper
Hz	Hertz
W	Watt
Hrs	Tundi
	
	Teie ohutust tagavad ettevaatusabinõud.
	Vigastusohu vähendamiseks peab kasutaja enne selle toote kasutamist kasutusjuhendi läbi lugema ja selle juhistest aru saama.
	Ärge jätke muruniidukit vihma kätte või märga kohta.
	Pöörake tähelepanu sellele, et kõrvalseisjad ei saaks vigastada muruniidukist väljapaiskuvate võõrkehadega.
	Hoidke kõik kõrvalseisjad (eriti lapsed ja lemmikloomad) tööalalt vähemalt 15 meetri kaugusele.
	Hoidke käed ja jalad lõikepiirkonnast eemal.
	Enne reguleerimist, puhastamist ja pikemaks ajaks järelvalveta jätmist lülitage muruniiduk välja ja eemaldage lülitusvõti.
	Ärge töötaga kallakul, mille kalle on üle 15°. Niitke kallakutel olevat muru risti, mitte kunagi ülesalla suunaliselt.
	Arvestage elektrilöögi ohuga.
	Enne muruniiduki osade puudutamist oodake kuni need on täielikult seiskunud.

V

Pinge

## Eesti (Originaljuhendi tõlge)



Laadija on ette nähtud kasutamiseks vaid ruumis.

### KESKKONNAKAITSE



Mittekasutatavaid elektritooteid ei tohi visata olmejäätmete hulka. Vaid tuleb viia vastavasse kogumispunkti. Vajadusel küsige sellekohast nõu oma edasimüüjalt

või vastavalt kohaliku omavalitsuse institutsioonilt.



Kasutusest kõrvaldatud toodete ja pakendi sorteerimine võimaldab materjale ümber töödelda ja taaskasutada. Ümbertöödeldud materjalide taaskasutus aitab vältida keskkonnareostust ja vähendab uue tooraine vajadust.

**Batteries** Kui toiteelementide kasutamisega lõpeb, tuleb need utiliseerida, et keskkonda säästa. Toiteelement sisaldab materjale, mis on teile ja keskkonnale ohtlikud. See tuleb kasutusest kõrvaldada ja utiliseerida ettevõtte poolt, kes tohib käidelda liitiumioonakusid.

### TEENINDAMINE

Hooldamine nõuab ülimalt korrashoidu ja teadmisi ning tuleks teostada ainult kvali fitseeritud hooldustehnikute poolt. Hoolduseks soovitame me viia toote remontimiseks lähimasse või liitunud uskesse. Kui hooldate, kasutage ainult identsid varuosi.

Sellel muruniidukil on palju omadusi, mis muudavad töötamise meeldivaks ja nauditavaks. Muruniiduki konstrueerimisel on peaaesmärgiks olnud toote ohutus, tootlikkus ja töökindlus, mis teevad selle hooldamise ning kasutamise lihtsaks.

### ⚠ HOIATUS

Iga mootortööriista kasutamine võib põhjustada võõrobjektide lendumist teie silmadesse, mis omakorda võib põhjustada mitmeid kahjustusi silmale. Enne mootortööriistaga töötamise alustamist kandke alati ohutusprille, küljekaitsetega kaitseprille või vajadusel kogu nägu katvat maski. Me soovitame prillide või küljekaitsetega kaitseprillide peal kasutada laia nägevusulatusega kaitsemaski. Kandke alati silmakaitseid, mis on märgitud vastama EN 166 standardiga.

### KIRJELDUS

1. Lülitushoob
2. Mootori juhtimiskaabel

3. Ülemine käepide
4. Alumine käepide
5. Kõrguse reguleerimishoob
6. Akupesaga kaas
7. Esiratas
8. Tagaratas
9. Rohukast
10. Aku
11. Laadija
12. Käepideme kinnituspupp
13. Nupp
14. Poldid
15. Rohukasti käepide
16. Tagumine luuk
17. Tagumine väljaviskeava
18. Luugi varras
19. Konksud
20. Lülitite võti
21. Saeleht
22. Mootorivõll
23. Ventilator
24. Lõikekera kinnituspolt
25. Lõikekera sõrmed
26. Aku vabastuspupp
27. Multšimissulgur
28. Külgmiline väljaviske suunaja
29. Külgmiline väljaviskeluuk
30. Puitklots (ei ole komplektis)
31. Võti (ei ole komplektis)

### TEHNIKES SÄLYGOS

Muruniiduk	2502007
Lõikelaius	51 cm
Lõikekõrgus	25 mm - 80 mm
Tühikäigukiirus	2800/3300 rpm
Garanteeritud helirõhu tase	LpA :76dB(A), K:3.0
Garanteeritud helivõimuse tase	LwA :96 dB(A)
Vibratiooni tase	<2.5 m/s <sup>2</sup> , K=1.5
Rohukasti maht	60 L
Netomass	62 lbs (28.1 kg)(koos akupaketiga)
Seerianumber	Vaadake toote tehasesilti
Varu-lõikekera (1 uus)	2916867

## Eesti (Originaaljuhendi tõlge)

Varu-lõiketera (1 originaal)	2916987
Aku	Liitium-ioonaku
Mudeli number	2914907 / 2914607
Nimipinge	82 V
Akulaadija	
Mudeli number	2914707
Vooluvõrk	230V AC 50/60Hz 2.5A
Väljund	82V DC

### HOIATUS

Muude akupaketite kasutamise korral võib tekkida tulekahju, elektrilöögi või kehavigastuse oht.

### ÕPPIGE OMA MURUNIIDUKIT TUNDMA

Vaata joonist 1.

Ohutuks töötamiseks tuleb tunda muruniiduki tehnilisi andmeid ja kasutusjuhiseid ning aru saada tehtavast tööülesandest. Enne seadme kasutamahakkamist tutvuge selle kõikide kasutusomaduste ja ohutusreeglitega.

### AKU LAETUSE NÄIDIK

Akuindikaator näitab akusse jäänud laetuse taset.

### ROHUKAST

Rohukast kogub rohulibled kokku ja väldib nende paiskumist murule niitmise ajal.

### KÕRGUSE REGULEERIMISHOOB

Kõrguse reguleerhoob võimaldab reguleerida niitmiskõrgust.

### MOOTORI JUHTIMISKAABEL

Mootori juhtimiskaabel, mis asub muruniiduki ülemisel käepidemel lülitab mootori ja lõiketera liikumise sisse ja välja.

### LÜLITI VÕTI

Enne muruniiduki käivitamist tuleb sisse panna lüliti võti.

### MULTŠIMISSULGUR

Muruniidukil on multšimiskork, mis katab tagumise väljapaiskamisava, mis võimaldab muruniiduki lõiketeral lõigata ja järellõigata rohu väikemateks libledeks.

### KÜLGMINE VÄLJAVISKE SUUNAJA

Kasutage külgmist väljalaskeava suunajat siis, kui rohi on multšimiseks liiga kõrge või kui see on eelistatud muudel

põhjustel. Rohulibled on külgmise väljapaiske suunaja kasutamisel tunduvalt suuremad kui need, mis tekivad multšimissulguri ja külgmise multšimisplaadi kasutamisel.

### KÜLGMINE VÄLJAVISKELUUK

Muruniidukil on luuk, mis katab külgmised väljapaiske avad, mis võimaldab muruniidukil lõigata ja järellõigata rohu peenemaks, juhul kui multšimiskork on paigaldatud, vastasel juhul suunatakse rohulibled kogumiskotti.

### KOKKUPANEK

#### LAHTIPAKKIMINE

Seade on vaja enne kasutamist kokku panna.

- Võtke seade ja tarvikud ettevaatlikult korbist välja. Veenduge, et kõik pakkelehel loetletud osad on olemas.

### HOIATUS

Ärge hakake seadet enne kasutama kui kõik pakkelehel loetletud osad on lahtipakkimisel ühendatud. Pakkelehel loetletud osad ei ole tootja poolt koostatud ja see tuleb teha kasutajal. Valesti kokkupandud seadme kasutamine võib põhjustada raske kehavigastuse.

- Uurige seadet põhjalikult, et veenduda tarne ajal tekkida võinud mõrade või kahjustuste puudumises.
- Ärge visake pakendit ära enne, kui te olete seadme põhjalikult üle vaadanud ja olete saanud seadet rahuldavalt kasutada.
- Kui mõni seadme osa on vigastatud või puudub, palun helistada abi saamiseks Greenworks tools klienditoe telefonile.

### PAKKELEHT

- Muruniiduk
- Lüliti võti
- Rohukast
- Multšimissulgur
- Külgmise väljaviske suunaja
- Kasutusjuhend

### HOIATUS

Kui mõni osa on kahjustunud või puudu, ärge kasutage seda seadet enne, kui vastav osa on asendatud. Vigastatud või puuduvate osadega muruniiduki kasutamine võib põhjustada raske kehavigastuse.

## Eesti (Originaljuhendi tõlge)

### ⚠ HOIATUS

Ärge üritage seda seadet ümber ehitada ega luua lisaseadmeid, mida pole soovitatud selle tootega koos kasutada. Iga selline muutmine või ümberehitus on väärkasutamine ja võib põhjustada ohtliku olukorra ja viia võimaliku tõsise vigastuseni.

### ⚠ HOIATUS

Juhuslikust käivitumisest põhjustatud raske kehavigastuse vältimiseks osade kokkupaneku ajal võtke akupakett välja.

### ⚠ HOIATUS

Ärge pange lülitusvõtit enne sisse, kui muruniiduk on täielikult kokku pandud ja tööks ette valmistatud. Muidu võib toimuda juhuslik käitumine, mis võib põhjustada raske kehavigastuse.

### ⚠ HOIATUS

Ärge kasutage muruniidukit ilma, et nõuetekohased ohutusseadised on oma kohtadel ja korras. Ärge kasutage muruniidukit kahjustunud ohutusseadmetega. Selle toote kasutamine kahjustatud või kadunud osaga võib põhjustada tõsiseid vigastusi.

### ALUMISE KÄEPIDEME KOKKUVOLTIMINE JA REGULEERIMINE

Vaata joonist 2.

- Käepideme alalülide lõdvendamiseks tõmmake mõlemal pool asuvaid käepideme nuppe ja keerake neid 90°.
- Seadke alalülid tööasendisse. Käepideme ala- või ülalülisid saab seada endale mugavasse asendisse. Käepidemele saate valida 3 asendit. Vabastage käepideme nupud, et alalüli oma asendisse lukustada.

**MÄRKUS.** Veenduge, et mõlemad alalülid on samas asendis.

### ÜLEMISE JUHTRAUA PAIGALDAMINE

Vaata joonist 3.

- Ühitage juhtraua ülaosa avad alalüli avadega. Pange sisse alusvankri poldid ja keerake neile kinnitamiseks nupud. Korrake kirjeldatud toimingut ka vastaspoolel.

### ROHUKASTI PAIGALDAMINE

Vaata joonist 4.

- Tõstke tagumist tühendusluuki.
- Tõstke rohupüüdur sangast üles ja pange tagaluugi

alla, nii et rohupüüduri raami konksud kinnituvad luugi vardale.

- Vabastage tagumine väljalaskeluuk. Kui see on õigesti paigaldatud, siis rohukogu ri konksud ulatuvad läbi tagaluugis olevate avade.

### MULTŠIMISKORGI PAIGALDAMINE

Vaata joonist 5.

- Tõstke ja hoidke tagumist väljalaskeluuki üleval.
- Võtke multšimissulguri käepidemest kinni ja suunake see avasse väikese nurga all, nagu joonisel näidatud.
- Suruge multšimissulgur lõpuni oma kohale.
- Laske tagumine väljalaskeluuk alla.

### KÜLGMISTE VÄLJAVISKEVADE SUUNAJA PAIGALDAMINE

Vaata joonist 6.

**MÄRKUS.** Kui kasutate külgsuunajat, siis ärge paigaldage rohukasti. Multšimissulgur peab jääma oma kohale.

- Tõstke külgmine väljalaskeluuk üles.
- Ühitage suunaja konksud luugi allosas oleva vardaga.
- Langetage suunajat, kuni konksud on haakunud multšimislugu hinge vardale.
- Vabastage suunaja ja külgmise väljalaske luuk.

### TERA KÕRGUSE SEADISTAMINE

Vaata joonist 7.

Tamimise ajal on niiduki rattad seadistatud madala lõikuse asendisse. Enne niiduki esmakordset kasutamist, reguleerige kõrguspaigutus teie murule paremini sobivaks. Muru keskmine kõrgus peab jahedatel kuudel olema 38 mm kuni 51 mm kõrge ja soojadel kuudel 51 mm kuni 70 mm kõrge.

### Tera sügavuse reguleerimiseks tehke järgmist

- Tera kõrguse tõstmiseks võtke kinni kõrguse reguleerimishoovast ja liigutage seda niiduki tagaosa suunas.
- Tera kõrguse langetamiseks, võtke kinni kõrguse reguleerimishoovast ja liigutage seda niiduki esiosa suunas.



## Eesti (Originaaljuhendi tõlge)

### KASUTAMINE

#### ⚠ HOIATUS

Vaatamata sellele, et olete tuttav akuga, ärge minetage selle kasutamisel valvsust. Pidage meeles, et tähelepanu minetamine sekundi murdosa jooksul on piisav tõsise kehavigastuse tekitamiseks.

#### ⚠ HOIATUS

Kandke alati silmakaitsevahendeid. Selle eiramine võib tähendada, et võõrkehad võivad sattuda teile silma põhjustades võimalikku tõsist vigastust.

#### ⚠ HOIATUS

Ärge kasutage mis tahes lisavarustust, mida käesoleva toote valmistaja pole soovitanud. Mittesoovitatud liseseadmete ja tarvikute kasutamine võib tekitada tõsise kehavigastuse.

#### ⚠ HOIATUS

Kontrollige enne kasutamist, et muruniidukil ei ole vigastatud osi ja vaadake üle, et lõiketera ei ole ebaühtlaselt või ülemääraselt kulunud. Vigastatud või puuduvate osadega muruniiduki kasutamine võib põhjustada raske kehavigastuse.

- Ärge kallutage muruniidukit siis, kui mootorit käivitatakse või lülitate sisse, välja arvatud juhul kui muruniidukit on vaja käivitamiseks kallutada. Sellisel juhul ärge kallutage seda rohkem kui hädavajalik ja tõstke üles vaid see osa, mis on kasutajast eemal.
- Ärge käivitage mootorit, kui seisate puisteava ees.
- Ärge pange oma käsi või jalgu pöörlevate osade alla või lähedusse. Hoidke väljaviskeavad puhtad.

Täielikku teavet laadimise kohta vaadake aku ja laadija kasutusjuhendi tehniliste andmete osast.

### AKUPAKETI PAIGALDAMINE

Vaata joonist 8.

- Tõstke ja hoidke akukaant üleval.
- Pange akupakett akupessa. Ühitage aku külgribid muruniiduki akupesas olevate soontega.
- Ühitage aku muruniiduki akupesa avaga.
- Enne muruniiduki kasutama hakkamist veenduge, et aku klõpslukustid on oma kohtadele kinnitunud ning aku on täielikult kohale asetunud ja kinnitunud.
- Võtke akupakett muruniidukist välja.

### AKU EEMALDAMINE

Vaata joonist 8.

- Muruniiduki seiskamiseks vabastage lülitushoob.
- Võtke lülitusvõti välja.
- Avage akupesa luuk.
- Vajutage muruniidukil olevale aku vabastusnupule. Selle tulemusena ulatub aku seadmest osaliselt välja.
- Võtke akupakett muruniidukist välja.

### MURUNIIDUKI KÄIVITAMINE/SEISKAMINE

Vaata joonist 9.

- Pange käivitusvõti pessa ja vajutage ning hoidke võtmest kinni.
- Muruniiduki käivitamiseks tõmmake lülitushoob vastu käepidet ja vabastage võti.
- Muruniiduki peatamiseks vabastage lüliti juhthoob.

**MÄRKUS.** Kui mootor kiirendab, on kuulda suuremat müra ja võib tekkida sädelemine. See on tavaline nähtus.

### Funktsiooninupp

Muruniidukil on lõikepea taga funktsiooninupp. Selle nupuga saab käsitsi alistada nuppu, millega saab muuta pöörde arvu (RPM).

Kui vajutate sellele nupule, siis märgutuli sütib ja muruniiduk töötab suurel kiirusel. Saate tõhusamalt lõigata väga paksu rohtu.

Kui vajutate sellele nupule uuesti, siis märgutuli kustub ja muruniiduk töötab automaatrežiimis. Võite liikuda aeglaselt ja see režiim aitab säästa energiat ja võimaldab muruniidukiga töötada pikema aja jooksul.

### NÕUANDED NIITMISEKS

- Veenduge, et murul ei ole kivisid, vaiasid, traati ja muid esemeid, mis võivad vigastada muruniiduki lõiketerasid või mootorit. Ärge niitke ümber nurgavaiade ega ümber metallpostide. Need esemed võivad paiskuda muruniiduki alt igas suunas välja ja põhjustada kasutajale ning teistele tõsiseid kehavigastusi.
- Tihedat muru kärpige alati esmalt ühe kolmandiku kõrguselt või vähem.
- Ärge niitke märga muru, see kleepub korpuse põhja külge ja välistab muru peenmassi korraliku kogumise või puistamise.
- Uus või tihed rohi võib nõuda kitsamat või kõrgemat lõikekõrgust.
- Pärast igakordset kasutamist puhastage niiduki korpus, eemaldage sellelt murujäätmel, lehed, mustus ja kõik muu kogunenud prügi.
- Kui niidate pikka muru, vähendage jalutuskiirust,

## Eesti (Originaaljuhendi tõlge)

et nende oleks efektiivsem ja peenmassi puistamine ühtlasem.

**MÄRKUS.** Enne muruniiduki alaosa puhastamist seisake mootor, laske lõiketeradel täielikult seiskuda ja võtke lülitusvõti välja.

### KASUTAMINE KALLAKUL

#### ⚠ HOIATUS

Kallakud on peamine libisemist ja kukkumist põhjustav faktor, mis võib põhjustada erinevaid vigastusi. Töötamine kallakutel nõuab erilist tähelepanu. Kui tunnete, et kallakul on raske, ärge niitke sealt. Teie ohutuse huvides on mitte proovida niita kallakuid, mille kalle on üle 15 kraadi.

- Niitke kallakutel olevat muru risti, mitte kunagi ülesalla suunaliselt. Olge ülimalt ettevaatlik, kui muudate kallakul olles suunda.
- Jälgige auke, rööpaid, kive, peidetud esemeid või mättaid, mis võivad põhjustada teie libisemist või komistamist. Kõrge rohi võib peita takistusi. Eemaldage kõik esemed, nagu kivid, puu oksad jne, mis võivad viskuda üles või saada tera poolt lennutatud.
- Tagage endale kindel jalgealune. Libisemine ja kukkumine võib põhjustada erinevaid kehavigastusi. Kui teile tundub, et kaotate tasakaalu, siis laske lülitushoob kohe lahti.
- Ärge niitke muru järsakute, kraavide või vallide läheduses; teil võib kaduda jalgealune või tasakaal.

### ROHUKASTI TÜHJENDAMINE

Vaata joonist 10.

- Seisake muruniiduk, laske lõiketeradel täielikult seiskuda ja võtke ära lülitusvõti.
- Tõstke tagaluuk üles.
- Rohukasti mahavõtmiseks tõstke seda sangast.
- Tühjendage lõigatud murust.
- Tõstke tagaluuk üles ja pange rohukast tagasi nagu käesolevas kasutusjuhendis kirjeldatud.

### HOOLDUS

#### ⚠ HOIATUS

Enne iga hooldustoimingut võtke aku ja lülitusvõti välja, et vältida juhuslikku käivitumist ja võimalikku kehavigastust.

#### ⚠ HOIATUS

Kasutage teenindamisel ainult täpselt sobivaid varuosi. Muude osade kasutamine võib luua ohuolukorra või põhjustada toote kahjustumist.

#### ⚠ HOIATUS

Hoidke mootor ja akupesad puhtad rohust, lehtedest või mustusest. Sellega võib väheneda tulekahju oht.

### ÜLDINE HOOLDUS

Enne iga kasutuskorda kontrollige seade täielikult üle vigastatud, puuduvate ja lõtvunud osade, näiteks kruvid, mutrid, sõrmed, korgid jne suhtes.

Pingutage kõik kinnitid ja korgid ning ärge kasutage seadet enne, kui kõik puuduvad ja vigastatud osad on asendatud. Pöörduge abi saamiseks Greenworks klienditoe poole. Vältige plastosade puhastamisel lahustite kasutamist. Enamik plastikuid on erinevat tüüpi poes müüdavate lahuste kahjustuste suhtes altid ja võivad saada neid kasutades kahjustatud. Mustusest, tolmust, õlist, määrdest jne puhastamiseks kasutage puha riidelappi.

#### ⚠ HOIATUS

Ärge laske plastosadel mitte mingil juhul sattuda kokkupuutesse auto pidurivedeliku, bensiini, bensiinipõhiste toodete, immutusõlidega või muude samalaadsete vedelikega. Kemikaalid võivad plaste rikkuda, nõrgendada või neile hävitavalt mõjuda, mis võib põhjustada raske kehavigastuse.

Kontrollige perioodiliselt, kas kõik mutrid ja poldid on korralikult kinni, et tagada niiduki ohutu kasutamine.

Pühkige muruniidukit aegajalt kuiva riidetükiga. Ärge kasutage vett.

### MÄÄRIMINE

Kõiki selle seadme laagreid on määratud küllaldase koguse kõrge vastupidavusega määrdega kogu seadme elueaks normaalsel töötingimustel. Seetõttu ei ole täiendav laagrite määrimine vajalik.

#### ⚠ HOIATUS

Tera hooldustöid teostades kaitske oma käsi, kandes alati tugevaid kindaid ja/või mähkige tera lõikeservad kaitse- ja muu materjali sisse. Kokkupuutumisel lõiketeraga võite saada raske kehavigastuse.

### HOIATUS

Ärge määrige ühtegi rattakomponenti. Õlitamine võib põhjustada ratta osade vigastumise, mis võib kasutajale kaasa tuua raske kehavigastuse ja/või varakahju.

### LÕIKETERA VAHETAMINE

*Vaata joonist 11-12.*

**MÄRKUS.** Kasutage ainult originaal lõiketerasid. Ärakulunud ja vigastatud lõiketerad ning poldid tuleb asendada komplektis, et säilitada tasakaalustatus.

- Seisake mootor ja võtke lülitusvõti välja. Laske lõiketeral täielikult seiskuda.
- Võtke akupakett välja.
- Pöörake muruniiduk küljele.
- Tera pööramise vältimiseks kiiluge tükk puitu tera ja niiduki korpuse vahele.
- Keerake lõiketera polt vastupäeva lahti (vaadates muruniiduki alt), kasutades lehtvõtit või otsvõtit 27 mm (ei ole komplektis).
- Eemaldage lõiketera polt ja lõiketera.
- Pange võllile uus lõiketera. Veenduge, et lõiketera on võllile nõuetekohaselt kinnitatud läbi lõiketera keskava ja ventilaatoril olevad kaks lõiketera sõrme on lõiketera vastavates avades. Veenduge, et see on paigaldatud nii, et ärakeeratud servad on suunatud korpuse poole, mitte maapinna suunas. Õige paigalduse korral peab lõiketera olema tihedalt vastu ventilaatorit.
- Kruvige lõiketera polt võllile ja keerake see käega kinni.
- Pingutage lõiketera mutter päripäeva momentvõtmega (ei kuulu komplekti), et tagada poldi nõuetekohane pingus. Soovitame lõiketera mutter kinni keerata pingutusmomendiga 62,5 ~ 71,5 kgf cm (350 – 400 in. lb).

## Eesti (Originaaljuhendi tõlge)

### RIKKEOTSING

Probleem	Võimalik põhjus	Lahendus
Käepide ei ole omal kohal.	Aluskäru poldid ei ole õiges kohas.	Reguleerige käepide välja ja veenduge, et aluskäru poldid on nõuetekohaselt kinnitatud.
Muruniiduk ei käivitu.	Aku on tühjenemas.	Laadige aku.
	Aku ei ole kasutatav või seda ei saa laadida.	Asendage aku.
Muruniiduk ei niida rohtu ühtlaselt.	Muru on tihe või ebahütlane või on kõrgus valesti seadistatud.	Liigutage rattad ülemisse asendisse. Muru ühtlaseks niitmiseks peavad kõik rattad olema seatud ühele kõrgusele.
Muruniiduk ei multši nõuetekohaselt.	Märjad rohulibled on jäänud muruniiduki korpuse alla kinni.	Oodake enne niitmise alustamist kuni muru ära kuivab.
Muruniidukit on raske edasi lükata.	Kõrge muru, muruniiduki korpuse tagaosa ja tera vedamine tihedas murus või liiga madal lõikekõrgus.	Suurendage lõikekõrgust.
Muruniiduk ei suuna rohtu nõuetekohaselt kotti.	Lõikekõrgus on seatud liiga madalale.	Suurendage lõikekõrgust.
Muruniiduk vibreerib suuremal kiirusel.	Lõikekõrgus on tasakaalustamata, ülemääraselt või ebahütlaselt kulunud.	Asendage lõikekõrgus.
	Mootorivõll on kõver.	Seisake mootor, võtke lülitisvõti ja aku välja, ühendage lahti toiteallikas ja kontrollige vigastus üle. Laske enne uuesti käivitamist remontida volitatud teeninduskeskuses.
Mootor seiskub niitmise ajal.	Lõikekõrgus on seatud liiga madalale.	Suurendage lõikekõrgust.
	Aku on tühi.	Laadige aku.

Kui selle lahuse kasutamine ei aita, siis pöörduge meie volitatud hooldaja poole.

## Lietuviškai (Originalių instrukcijų vertimas)

Jūsų produktas yra sukurtas ir pagamintas pagal aukščiausius „Greenworks tools“ standartus siekiant patikimai, saugiai bei lengvai atlikti reikiamą darbą. Atitinkamai prižiūradami šį produktą, jūs ilgus metus mėgausitės kokybišku ir be sunkumų atliekamu darbu. Zahvaljujamo vam što ste kupili proizvod tvrtke Greenworks tools.

**Išsaugokite šią vartotojo instrukciją vėlesniam pasinaudojimui**

### NAUDOJIMO PASKIRTIS

Šis produktas yra skirtas pjauti žolę aplink namus. Pjovimo geležtė turi sukintis apytiksliai lygiagrečiai žemei, virš kurios ji stumiama. Pjaunant žolę visi keturi ratukai turi liesti žemę. Už žoliapjovės yra pėsčiųjų reguliuojamas eismas. PASTABA: Žoliapjovės niekada negalima naudoti, kai ratukai yra pakelti nuo žemės, jos negalima traukti ar ant jos sėdėti. Šį prietaisą galima naudoti tik pjauti žolę aplink namus, o ne kitose vietose.

### BENDROS SAUGOS Taisyklės

#### ▲ ĮSPĖJIMAS

Prieš pradėdami naudoti šį produktą, atidžiai perskaitykite šią vartotojo instrukciją ir griežtai laikykitės saugumo reikalavimų.

#### ▲ ĮSPĖJIMAS

Nebandykite naudotis šia žoliapjove tol, kol pilnai ir atidžiai neperskaitėte ir neįsitikinote, kad supratote šiose instrukcijose išdėstytas saugos taisykles ir kt. Nesilaikant taisyklių gali įvykti nelaimingas atsitikimas, susijęs su elektros smūgiu, gaisru ir (ar) sunkiais sužeidimais.

#### ▲ ĮSPĖJIMAS

Šį gaminį reikia naudoti tik su akumulatoriumi. Naudojant įrankius su akumulatoriumi, būtina atsižvelgti į elementarias saugumo priemones, kad sumažintumėte gaisro, skysčio iš akumuliatorių ištekėjimo ir sužeidimo pavojų.

### ASMENINĖ SAUGA

- Žoliapjovė gali nupjauti rankas, kojas bei sviesti objektus. Nesilaikant visų saugos taisyklių galima rimtai susižeisti ar net žūti.
- Niekada neieškite naudotis šiuo įrankiu vaikams ar asmenims, nesusipažinusiems su šiomis instrukcijomis. Vietos įstatymai gali apriboti įrengimo

operatoriaus amžių.

- Būkite budrūs ir stebėkite, ką darote, bei sąmoningai naudokite žoliapjovę. Nenaudokite įrankio jei esate pavargę, paveikti kvaišalų, alkoholio ar vaistų. Neatidžiai elgdamiis šio prietaisu galite sunkiai susižeisti.
- Dėvėkite ilgus kelnes, drabužius ilgomis rankovėmis, avėkite ilgus batus ir mėvėkite pirštines. Nedėvėkite laisvų nepriglundusių drabužių, trumpų kelnių, neavėkite sandalų ar basomis kojomis.
- Visada dėvėkite apsauginius akinius su šonine apsauga. Dėvėkite veido kaukę, jei tektų dirbti ten, kur išsiskiria dulkės.
- Visada atkreipkite dėmesį į stabilią stovėseną. Visada tvirtai stovėkite ir išlaikykite pusiausvyrą. Nepersitempkite. Persitempę galite prarasti pusiausvyrą.
- Visada eikite, niekada nebėkite.
- Pjaukite skersai šlaitų, niekada nepjaukite aukštyn ir žemyn. Būkite itin atsargūs ant šlaitų keisdami kryptį.
- Nepjaukite šalia itin nuožulnių vietų, griovių, labai stačiose pašlaitėse arba prie pylimų. Galite paslysti ir pargriūti.
- Planuokite pjovimo eigą taip, kad nupjauta žolė nebūtų sviedžiama ant kelių, viešųjų takų, šalia esančių asmenų ir pan. Taip pat stenkitės, kad medžiagos neatsitrenktų į sieną ar kliūtį, nes jos gali atšokti ir atsitrenkti į operatorių.

### DARBO APLINKA

- Niekada nepjaukite žolės šalia esant kitiems asmenims, o ypač vaikams ar gyvūnams.
- Visada dirbkite tik tienos šviesoje ar esant geram dirbtiniam apšvietimui.
- Nenaudokite prietaiso, jei šalia yra degios ir proggti galinčios medžiagos (skysčiai, dujos ar dulkės). Prietaisas gali kibirkščiuoti ir gali uždegti dulkes arba garus.
- Nuo žoliapjovės geležčių atsitrenkę objektai gal sunkiai sužaloti žmones. Gerai patikrinkite tą vietą, kurią pjausite žoliapjove bei pašalinkite visus akmenis, pagalius, metalo gabalus, laidus, kaulus, žaislus ir kitus pašalinius objektus.
- Nenaudokite įrankio ant šlapios žolės bei lietuje.
- Turėkite omenyje, kad operatorius arba vartotojas yra atsakingas už nelaimingus atsitikimus arba kitiems asmenims ar jų turtui sukeltą pavojų.

### SODO ĮRANKIŲ NAUDOJIMAS IR PRIEŽIŪRA

- Prieš pradėdami naudoti įrankį, visada vizualiai patikrinkite geležtes, jų varžtus ir pjoviklio korpusą dėl

## Lietuviškai (Originalių instrukcijų vertimas)

nusidėvėjimo.

- Siekiant išlaikyti įrankio pusiausvyrą, nusidėvėjusias ar pažeistas geležtes ir varžtus pakeiskite.
- Dažnai tikrinkite visas veržles, varžtus ir sraigtus, ar jie tvirtai laikosi ir ar įranga yra saugios darbo būklės stovyje.
- Pastoviai tikrinkite, ar žolės gaudytuvas nėra nusidėvėjęs ar sugedęs.
- Nusidėvėjusias ar apgadintas detales pakeiskite.
- Akumulatoriaus nepalikite žoliapjovėje tiesioginiuose saulės spinduliuose.
- Nenaudokite įrankių per didelės jėgos. Prietaisą naudodami pagal pagamintą tinkamą greitį, darbą atlikite geriau ir saugiau.
- Žoliapjovės neperkraukite. Pjaunant ilgą tankią žolę variklio greitis gali sulėtėti arba elektros energijos tiekimas gali nutrūkti. Pjaunant ilgą ir tankią žolę, pirmajam pjovimui pjovimo aukštį nustatykite didesnį; tokiu būdu sumažinsite apkrovą.
- Stumdami žoliapjovę per žvyrą ar asfaltą, prietaisą išjunkite, kad geležtės sustotų.
- Be reikalo netraukite žoliapjovės atgal. Jei būtina prietaisą statyti ne prie sienos ar išvengiant kliūčių, pirmiausia patikrinkite po prietaisu ir už jo, kad už jo neužkliūtumėte ir jo neužsiverstumėte ant kojų.
- Išjunkite žoliapjovę ir sustabdykite geležtes, kai prietaisą reikia pakelti į perkeliančią kitą vietą ir stumiant per kitus paviršius, o ne žolę, bei perkeliančią prietaisą į pjaunamą plotą ar nuo jo.
- Niekada nenaudokite šio įrankio, jei pažeisti jo apsauginiai gaubtai ar skydeliai, nenaudokite be apsauginių įtaisų, pvz. be kreiptuvų ir (ar) žolės surinkimo dėžės.
- Variklį užveskite pagal nurodymus bei laikykite rankas ir kojas toliau nuo pjovimo zonos.
- Nėkelkite ir neneškite žoliapjovės veikiant varikliui.
- Izoliatoriaus raktą ištraukite šiais atvejais:
  - jei tik paliekate prietaisą be priežiūros.
  - prieš išvalant užsikibusias atliekas
  - prieš patikrinant, valant ar dirbant prietaisu
  - atsitrenkus į pašalinį objektą, patikrinkite prietaisą, ar jis neapgadintas, ir jei būtina, atlikite jo remontą
  - prieš išužtinant žolės surinkimo dėžę.
  - jei prietaisas pradeda per smarkiai vibruoti (patikrinkite nedelsiant)
  - kai nenaudojamas ir prietaisas padėtas saugoti
  - kraunant akumuliatorių ir nuimant / įdedant akumuliatorių.
- Venkite skylių, proventų, iškilimų, akmenų ar kitų paslėptų objektų. Nelygioje teritorijoje galima paslysti

ir išgriūti.

- Jei darbo metu prietaisas pradeda ypač smarkiai vibruoti, išjunkite variklį ir nedelsdami nustatykite vibravimo priežastį. Pakeiskite geležtę, jei ji nusidėvėjusi netolygiai ar bet koku būdu yra pažeista. Paprastai vibracija yra įspėjimas.
- Jei žoliapjovė atsitrenkia į pašalinį objektą, atlikite šiuos veiksmus:
  - Prietaisą išjunkite, atleisdami užvedimo rankenėlę, palaukite, kol geležtės visiškai nustos sukstis, tada ištraukite izoliatoriaus raktą.
  - Gerai patikrinkite prietaisą, ar jis nepažeistas.
  - Pakeiskite geležtę, jei ji bet koku būdu yra pažeista. Prieš vėl įjungiant žoliapjovę ir pradėdant darbą pašalinkite pažeidimus.
  - Naudokite tinkamus įrankius. Įrankio nenaudokite jokiems kitiems darbams, jis skirtas naudoti tik pagal jo paskirtį.
- Nenaudojamas įrankis turi būti saugomas gerai vėdinamoje, sausoje, užrakintoje ir vaikams nepasiekiamoje vietoje. Izoliatoriaus raktą taip pat būtina ištraukti.
- Saugokite prietaisą nuo lietaus ar drėgnų oro sąlygų. Dėl vandens, patekusio į sodo įrankį, padidėja elektros smūgio pavojus.
- Laikykites gamintojo rekomendacijų dėl žoliapjovės priedų tinkamo naudojimo ir montavimo. Naudokite tik gamintojo patvirtintus priedus.

### ĮRANKIO SU AKUMULIATORIUMI NAUDOJIMAS IR PRIEŽIŪRA

- Pakartotinai kraukite prietaisą tik naudodami gamintojo nurodytą kroviklį. Naudojant įkroviklį su nesuderinamu akumuliatoriumi gali sukelti gaisro pavojų.
- Elektrinius įrankius naudokite tik su jiems skirtais baterijų paketais. Naudojant kitokius akumuliatorius, galima susižeisti ar sukelti gaisrą.
- Kai akumuliatorius nenaudojamas, jį laikykite toliau nuo kitų metalinių daiktų, pavyzdžiui, sąvaržėlių, monetų, raktų, vinių, varžtų ar kitų mažų metalinių daiktų, kurie vieną gnybtą gali sujungti su kitu. Sutrumpinus vieną akumuliatoriaus gnybtą su kitu, galima nusidegini arba sukelti gaisrą.
- Netinkamomis sąlygomis iš akumuliatoriaus gali ištėkėti skystis - nelieskite jo. Jei atsitiktinai prisilietėte - nuplaukite vandeniu. Jei skysčio pateko į akis, papildomai kreipkitės į gydytoją. Iš akumuliatoriaus ištėkėjęs skystis gali nudeginti ar sukelti sudirginimus.

### TECHNINIS APTARNAVIMAS

- Šią žoliapjovę remontuoti turi tik kvalifikuotas remonto darbus atliekantis personalas. Jei tokius darbus atlieka nequalifikuoti darbuotojai, tai gali baigtis sužalojimais ir

## Lietuviškai (Originalių instrukcijų vertimas)

(arba) sugadinti prietaisą.

- Keisdami dalis naudokite tik tokias pačias dalis. Netinkamų atsarginių dalių naudojimas gali sukelti pavojaus riziką arba sugadinti produktą.

### PRIEŽIŪRA

- Po naudojimo ir prieš sandėliavimą, iš prietaiso išimkite akumuliatorių ir patikrinkite, ar nėra pažeidimų.
- Kai prietaiso nenaudojate, jį laikykite vaikams nepasiekiamoje vietoje.
- Žoliapjovės turi remontuoti tik įgalioti meistrai.
- Naudokite tik gamintojo rekomenduojamas atsargines detales ir priedus.

### ⚠ ATSAUGIAI

išjungus žoliapjovę, pjovimo galvutė dar kelias sekundes sukasi.

- Elektrinio įrankio naudojimo metu vibracijos lygis gali skirtis nuo deklaruotos bendrosios vertės pagal įrankio naudojimo būsus.
- Turime pranešimų, kad vibracija nuo ranka laikomų įrankių kai kuriems asmenims gali turėti neigiamos įtakos vystantis Raynaud sindromui. Šios ligos požymiai yra pirštų dilgčiojimas, nutirpimas ir pabalimas, paprastai pasireiškiantis nuo šalčio. Šie simptomai vystosi dėl paveldimų veiksnių, nesisaugant nuo šalčio ir drėgmės, dėl mitybos, rūkymo ir darbo praktikos. Šiuo metu nėra žinoma, ar vibracija arba koks laikotarpis esant vibracijai gali turėti įtakos šiam sveikatos sutrikimui. Operatorius gali imtis šių priemonių, kurios gali sumažinti vibracijos poveikį:
  - Apsirenkite kuo šilčiau šaltu oru. Dirbant šiuo prietaisu mūvėkite pirštines, kad plaštakos ir riešai būtų laikomi šilčiau. Turime pranešimų, kad Raynaud sindromas labiausiai vystosi nuo šalto oro sąlygų.
  - po darbo kiekvieną kartą pasportuokite, kad pagerėtų kraujo apytaka;
  - dažnai darykite darbo pertraukas. Apribokite darbo laikotarpį per dieną.
- Jei jums pasireiškia kokie nors šios būklės simptomai, nedelsdami nutraukite darbą ir kreipkitės į gydytoją.

Išsaugokite šias instrukcijas. Dėl saugaus darbo išsaugokite šias instrukcijas ir pastoviai jas peržiūrėkite bei apmokykite kitus. Jei skolinatė šį prietaisą kitam asmeniui, kartu pridėkite ir šias instrukcijas.

### SIMBOLIAI

Ant šio prietaiso gali būti matomi šie ženklai. Prašome juos išnagrinėti ir susipažinti su jų reikšme. Tinkamai

supratę šiuos ženklus, galėsite geriau ir saugiau naudotis šiuo prietaisu.

V	Įtampa
A	Amperai
Hz	Hercai
W	Vatai
Hrs	Valandų
	Dvigubo izoliavimo konstrukcija
	Su jūsų saugumu susiję įspėjimai.
	Siekiant sumažinti sužeidimų pavojų, prieš pradėdami naudoti šį prietaisą, atidžiai perskaitykite ir supraskite šią vartotojo instrukciją.
	Saugokite prietaisą nuo lietaus ar drėgnų oro sąlygų.
	Stebėkite, kad pašalinių asmenų nesužeistų iš po žoliapjovės svedžiami pašaliniai objektai.
	Įsitinkinkite, kad 15 metrų atstumu nuo darbo zonos nėra pašalinių asmenų (ypač vaikų ir gyvūnų).
	Rankas ir kojas laikykite toliau nuo geležtės ir pjovimo zonos.
	Prieš atlikdami nustatymo, valymo darbus bei prieš padėdami prietaisą be priežiūros bet kokiam laikotarpiui, žoliapjovę išjunkite ir ištraukite izoliatoriaus raktą.
	Žoliapjovės nenaudokite ant šlaitų, kurių nuožulnumo kampas yra didesnis nei 15. Pjunkite skersai šlaitų, niekada nepjunkite aukštyn ir žemyn.
	Saugokitės elektros smūgio pavojaus.
	Prieš liesdami prietaiso detales, palaukite, kol jos visos nustos suktis.

## Lietuviškai (Originalių instrukcijų vertimas)



Įkroviklis yra skirtas naudoti tik vidaus patalpose.

### APLINKOS APSAUGA



Elektrinių produktų atliekos neturi būti metamos kartu su namų ūkio atliekomis. Prašome perdirbkite jas ten, kur yra tokios perdirbimo bazės. Dėl perdirbimo patarimo kreipkitės į savo vietinę savivaldybę ar pardavėją.



Atskirai surenkant panaudotus gaminius ir jų pakuotes, galima tokias medžiagas pakartotinai perdirbti ir dar kartą panaudoti. Pakartotinai naudojant medžiagas, padedama aplinką saugoti nuo taršos ir sumažina naujų medžiagų poreikį.

**Batteries** Pasibaigus jų tinkamumo eksploatuoti laikui, išmeskite elementus (akumulatorius) tinkamai rūpindamiesi aplinką.



Elementų sudėtyje yra medžiagos, kuri yra kenksminga jums ir aplinkai. Juos reikia ištraukti ir utilizuoti atskirai įmonėje, kuri priima ličio jonų elementus.

### TECHNINIS APTARNAVIMAS

Aptarnavimą atlikti būtina itin atidžiai, todėl rekomenduojame, kad techninę apžiūrą vykdytų kvalifikuotas specialistas. Techninei apžiūrai atlikti patariame gražinti prietaisą į artimiausią įgaliotą paslaugų teikimo tarnybą. Sugedusias detales keiskite tik originaliomis detalėmis.

Šiuo prietaisu naudotis labai patogiu ir malonu. Kuriant šį produktą labiausiai buvo atsižvelgta į saugumą, patikimumą ir eksploatacines savybes, siekiant palengvinti jo priežiūrą ir naudojimą.

### ⚠️ ĮSPĖJIMAS

Naudojantis bet kokių elektrinių prietaisų staiga mesti pašaliniai daiktai gali kludyti akis ar jas smarkiai sužaloti. Prieš pradėdami darbą šiuo elektriniu prietaisu, visada dėvėkite apsauginius akinius ar akinius su šonine apsauga ir, jei būtina, visą veidą dengiančią kaukę. Mes rekomenduojame platus vaizdo apsauginę kaukę, kuri dėvima kartu su apsauginiais akiniais arba standartiniais akiniais su šonine apsauga. Visada dėvėkite apsauginius akinius, kurie atitinka EN 166. reikalavimus.

### PAVAIZDAVIMAS

1. Užvedimo rankenėlė
2. Variklio valdymo droselės
3. Viršutinė rankenėlė

4. Nuleiskite rankeną
5. Aukščio lygio reguliatorius
6. Akumulatoriaus dangtelis
7. Priekinis ratukas
8. Galinis ratukas
9. Žolės surinkimo dėžė
10. Baterija
11. Įkroviklis
12. Rankenos rankenėlė
13. Rankenėlė
14. Varžtai
15. Žolės surinkimo dėžės rankena
16. Galinės dūrelės
17. Galinio išmetimo anga
18. Dūrelių strypas
19. Kabliukai
20. Izoliatoriaus raktas
21. Geležtė
22. Variklio ašis
23. Ventilatorius
24. Geležtės varžtas
25. Geležtės statramsčiai
26. Akumulatoriaus atpalaidavimo mygtukas
27. Mulčianimo kištukas
28. Šoninis išmetimo kreiptuvas
29. Šoninės išmetimo dūrelės
30. Medienos trinka (nepridedama)
31. Veržliaraktis (nepridedama)

### TECHNINĖS SĄLYGOS

Žoliapjovė	2502007
Pjovimo plotis	51 cm
Pjovimo aukštis	25 mm - 80 mm
Greitis be apkrovimo	2800/3300 aps./min.
Garantuotas akustinis lygis	LpA :76dB(A), K:3.0
Garantuotas garso galios lygis	LwA :96 dB(A)
Vibracijos lygis	<2.5 m/s <sup>2</sup> , K=1.5
Žolės surinkimo dėžės talpa	60 L
Neto svoris	62 lbs (28.1 kg)(su elementų bloku)
Serijinis numeris	Žr. produkto duomenų plokštelę
Atsarginis peilis (naujas)	2916867
Atsarginis peilis (originalus)	2916987



## Lietuviškai (Originalių instrukcijų vertimas)

Baterija	Ličio-jonų
Modelio numeris	2914907 / 2914607
Nominali įtampa	82 V
Akumulatoriaus įkroviklis	
Modelio numeris	2914707
Įvestis	230V AC 50/60Hz 2.5A
Išvestis	82V DC

### ⚠ ĮSPĖJIMAS

Kitokių akumuliatorių naudojimas gali sukelti gaisrą, elektros smūgį ar sužeidimus.

### PAŽINKITE SAVO ŽOLIAPJOVĘ

Žr.1 pav.

Norėdami saugiai naudotis šiuo prietaisu, turite suprasti ir žinoti visą su juo susijusią informaciją, o taip pat ir apie numatomą atlikti darbą. Prieš atlikdami darbą, susipažinkite su visomis eksploatacinėmis savybėmis ir saugumo taisyklėmis.

### AKUMULATORIAUS MATUOKLIS

Akumulatoriaus matuoklis matuoja likusią akumulatoriaus įkrovą.

### ŽOLĖS SURINKIMO DĖŽĖ

Žolės surinkimo dėžė surenka žolės nuopjovas ir apsaugo, kad jos nebūtų išmėtytos po pievą jums pjaunant.

### AUKŠČIO LYGIO REGULIATORIUS

Aukščio nustatymo rankenėle reguliuojamas pjovimo aukštis.

### VARIKLIO VALDYMO DROSELIS

Variklio valdymo droseliu, esančiu ant viršutinės žoliapjovės rankenos, įjungiamas ir išjungiamas variklis bei geležtės.

### PERJUNGIMO RAKTAS

Perjungimo raktą reikia įkišti prieš paleidžiant šienapjovę.

### MULČIAVIMO KIŠTUKAS

Šioje žoliapjovėje yra įrengtas mulčiavimo kištukas, kurias uždengia galinė išmetimo anga, dėl kurio žoliapjovės geležtė gali nupjauti ir susmulkinti nupjautą žolę į smulkesnes daleles.

### ŠONINIS IŠMETIMO KREIPTUVAS

Naudokite šoninį žoliapjovės išmetimo kreiptuvą, kai žolė yra per aukšta mulčiavimui arba kai pageidaujate, kad žolė būtų išmesta pro šoną. Naudojant šoninį išmetimo kreiptuvą žolės nuopjovos susidaro žymiai didesnės nei ta žolė, kuri susmulkinama mulčiavimo įtaisu bei šonine mulčiavimo plokštele.

### ŠONINĖS IŠMETIMO DURELĖS

Šioje žoliapjovėje yra įrengtos duralės, dengiančios šoninio išmetimo angą, dėl kurių žoliapjovės geležtės gali nupjauti ir susmulkinti žolę į smulkesnes daleles, jei yra prijungtas mulčiavimo kištukas; priešingu atveju, žolės nuopjovos nukreipiamos į surinkimo maišą.

### SURINKIMAS

#### IŠPAKAVIMAS

Šį produktą būtina sumontuoti.

- Atsargiai išimkite įrankį ir jo priedus iš dėžės. Įsitinkinkite, kad pakuotėje yra visos sąraše pažymėtos detalės.

### ⚠ ĮSPĖJIMAS

Nenaudokite šio įrankio, jei nors viena detalė iš pakuotės sąrašo jau yra pritvirtinta prie produkto, kai jį išpakuojate. Šiame sąraše nurodytos detalės nėra pritvirtintos prie įrankio gamykloje bei jas turi sumontuoti vartotojas. Naudodamiesi netinkamai iš anksto sumontuotu prietaisu galite sunkiai susižeisti.

- Gerai patikrinkite prietaisą, ar pervežimo metu prietaisas nebuvo apgadintas ar sulaužytas.
- Neišmeskite pakuotės, kol neapžiūrėjote, ar prietaisas veikia patenkinamai.
- Jei trūksta detalių ar jos pažeistos, pagalbos kreipkitės į artimiausią „Greenworks tools“ aptarnavimo centrą.

### PAKUOTĖS SĄRAŠAS

- Žoliapjovė
- Perjungimo raktas
- Žolės surinkimo dėžė
- Mulčiavimo kištukas
- Šoninis išmetimo kreiptuvas
- Vartotojo instrukcija

## Lietuviškai (Originalių instrukcijų vertimas)

### ⚠ ĮSPĖJIMAS

Nenaudokite prietaiso, jei trūksta detalių ar jos yra apgadintos tol, kol jos nebus pakeistos. Naudodamiesi prietaisu esant ne visoms ar apgadintoms detalėms, galite sunkiai susižeisti.

### ⚠ ĮSPĖJIMAS

Nebandykite prietaiso modi kuoti ar kurti priedų, kurie nėra rekomenduojami naudoti su šiuo produktu. Bandymas jas keisti ar modi kuoti laikoma netinkamu naudojimu, galinčiu sukelti pavojingą situaciją ir jus rimtai sužeisti.

### ⚠ ĮSPĖJIMAS

Kol nebaigėte iki galo sumontuoti žoliapjovės ir nesate pasiruošę pjauti žolę neįkiškite izoliatoriaus rakto. Priešingu atveju, įrankis gali atsitiktinai įsijungti ir jus sunkiai sužeisti.

### ⚠ ĮSPĖJIMAS

Tvirtindami detales, visada išimkite akumuliatorių iš prietaiso, kad prietaisas atsitiktinai neįsijungtų, nes tai galėtų jus sunkiai sužaloti.

### ⚠ ĮSPĖJIMAS

Žoliapjovės niekada nenaudokite be pritvirtintų atitinkamų bei veikiančių saugos įtaisų. Niekada nedirbkite žoliapjove su sugadintomis apsaugos priemonėmis. Naudodamiesi prietaisu esant ne visoms ar apgadintoms detalėms, galite rimtai susižeisti.

## APATINĖS RANKENOS ATLENKIMAS IR REGULIAVIMAS

Žr.2 pav.

- Patraukite ir 90° kampu pasukite rankenos rankenėles abiejose pusėse, kad atlaisvintumėte apatinę rankeną abiejose pusėse.
- Atlenkite apatinę rankeną į darbinę padėtį. Galite pakelti rankeną aukščiau arba nuleisti žemiau į jums patogią padėtį. Galite rinktis iš 3 padėčių. Atleiskite rankenos rankenėles, kad apatinė rankena būtų užfiksuota pasirinktoje padėtyje.

**PASTABA:** surinkdami įsitikinkite, kad abiejose pusėse nustatyta ta pati padėtis.

## VIRŠUTINĖS RANKENOS MONTAVIMAS

Žr.3 pav.

- Sutapdinkite viršutinės rankenos ir apatinės rankenos montavimo skyles. Įkiškite fiksavimo varžtus ir rankenėlėmis juos priveržkite. Tą patį padarykite ir kitoje pusėje.

## ŽOLĖS SURINKIMO DĖŽĖS TVIRTINIMAS

Žr.4 pav.

- Pakelkite galinio išmetimo angos dangtį.
- Pakelkite žolės gaudyklę už rankenos ir pakiškite po galinėmis išmetimo durelėmis taip, kad ant žolės gaudyklės esantys kabliukai užsikabintų ant durelių strypo.
- Paleiskite galines išmetimo dureles. Jeigu sumontuota teisingai, ant žolės gaudyklės esantys kabliukai bus išlindę pro angas galinėse išmetimo durelėse.

## MULČIAVIMO KIŠTUKO TVIRTINIMAS

Žr.5 pav.

- Pakelkite ir laikykite galines išmetimo dureles.
- Suimkite mulčiavimo kištuką už rankenėles ir jį įkiškite lengvai pakreiptą kampu, kaip parodyta.
- Mulčiavimo kištuką įstumkite tvirtai į vietą.
- Nuleiskite galines išmetimo dureles.

## ŠONINIO IŠMETIMO KREIPTUVO TVIRTINIMAS

Žr.6 pav.

**PASTABA:** Jei naudojate šoninį išmetimo kreiptuvą, nepritvirtinkite žolės surinkimo dėžės. Mulčiavimo kištukas turi būti pritvirtintas.

- Pakelkite šoninės išmetimo dureles.
- Kreiptuvo kabliukus sulyginkite su įtvoro strypu, esančiu durelių apatiniame šone.
- Nuleiskite kreiptuvą tol, kol kabliukai bus už ksuoti mulčiavimo įtaiso durelių įtvoro strypu.
- Atleiskite kreiptuvą ir šoninio išmetimo dureles.

## GELEŽTĖS AUKŠČIO NUSTATYMAS

Žr.7 pav.

Transportavimo metu žoliapjovės ratai nustatyti į žemo pjovimo padėtį. Prieš pirmą kartą naudojant žoliapjovę sureguliuokite pjovimo padėtį pagal jums tinkamiausią pievos aukštį. Vidutinė žolė turi būti nuo 38 mm iki 51 mm vėsiais metų mėnesiais ir nuo 51 mm iki 70 mm karštais metų mėnesiais.

## Geležties aukščio nustatymas

- Norėdami geležtes pakelti, suspauskite aukščio reguliatorių ir patraukite jį į žoliapjovės galą.
- Norėdami nuleisti geležtes, suspauskite aukščio reguliatorių ir patraukite jį į žoliapjovės priekį.

## Lietuviškai (Originalių instrukcijų vertimas)

### EKSPLOATAVIMAS

#### ⚠ ĮSPĖJIMAS

Nors ir esate su prietaisu susipažinę, elkitės atsargiai. Atsiminkite, kad užtenka tik sekundės dalelytės

#### ⚠ ĮSPĖJIMAS

Visada dėvėkite akių apsaugos priemones. Neužsidėjus, į jūsų akis gali patekti nuolaužų, kurios gali rimtai sužaloti.

#### ⚠ ĮSPĖJIMAS

Su šiuo prietaisu nenaudokite jokių įtaisų ar priedų, kurių nerekomenduoja šio produkto gamintojai. Įtaisų ir priedų, kurių nerekomenduoja gamintojai, naudojimas gali sukelti rimtus su(si)žalojimus.

#### ⚠ ĮSPĖJIMAS

Prieš naudojimą visada patikrinkite žoliapjovę, ar nėra trūkstamų ar pažeistų detalių, ar geležtė nepažeista, lygi ar per smarkiai nenusidėvėjusi. Naudodamiesi prietaisu esant ne visoms ar apgadintoms detalėms, galite sunkiai susižeisti.

- Žoliapjovės nepaverskite, kai užvedate variklį ar jį įjungiate, išskyrus tuo atveju, jei žoliapjovę reikia pakreipti tam, kad ją užvestumėte. Tokiu atveju jo daugiau nekelkite nei nėra būtina ir kelkite tik nuo operatoriaus toliau esančią dalį.
- Nejunkite variklio stovėdami prieš išmetimo lataką.
- Rankų ar kojų nelaikykite šalia besisukančių detalių ar po jomis. Visada stovėkite toliau nuo išmetimo angos.

Visos įkrovimo instrukcijos pateikiamos Vartotojo instrukcijoje, skyriuje apie baterijų paketus ir įkroviklius, Techninių reikalavimų dalyje.

### AKUMULIATORIAUS TVIRTINIMAS

Žr. 8 pav.

- Pakelkite ir laikykite akumuliatoriaus dangtelį.
- Nutaikykite akumuliatorių į žoliapjovės akumuliatoriaus lizdą.
- Prieš pradėdami darbą įsitikinkite, kad akumuliatoriaus atpalaidavimo mygtukas užsikims savo vietoje ir akumuliatorius iki galo ir tvirtai įstatytas į žoliapjovę.
- Jei prietaiso greitai nenaudosite, neįkiškite izoliatoriaus rakto.
- Uždarykite dureles.

### AKUMULIATORIAUS IŠĖMIMAS

Žr. 8 pav.

- Atleiskite užvedimo rankenėlę, jei norite prietaisą išjungti.
- Ištraukite izoliatoriaus raktą.
- Atidarykite akumuliatoriaus dureles.
- Paspauskite ant žoliapjovės akumuliatoriaus atpalaidavimo mygtuką. Dėl to akumuliatorius šiek tiek išlįs iš prietaiso.
- Išimkite žoliapjovės akumuliatorių iš prietaiso.

### ŽOLIAPJOVĖS ĮJUNGIMAS/IŠJUNGIMAS

Žr. 9 pav.

- Įkiškite įjungimo raktą į skylę ir nuspauskite bei laikykite raktą.
- Patraukite maitinimo svirtelę į viršų rankenos link, kad žoliapjovė pradėtų veikti, tada atleiskite raktą.
- orėdami sustabdyti šienapjovę, atleiskite perjungimo valdymo svirtį.

**PASTABA.** Stojant elektriniam varikliui, gali girdėtis didelis garsas ir kibirkščiuoti. Tai normalu.

#### Funkcinis mygtukas

Ši veiapjovė turi funkcinį mygtuką galvutės galinėje dalyje. Šis mygtukas leidžia rankiniu būdu pakeisti sukimosi greitį.

Paspaudus mygtuką, įsižiebia indikacinė lemputė, ir veiapjovė ima veikti dideliu greičiu. Kai žolė labai tanki, galite pjauti ją efektyviau.

Paspaudus mygtuką dar kartą, indikacinė lemputė užgesa, ir veiapjovė ima veikti automatininiu režimu. Šiuo režimu galite pjauti lėčiau, taip taupydami energiją ir prailgindami veiapjovės veikimo laiką.

#### PJOVIMO PATARIMAI

- Patikrinkite, ar ant žolės nėra akmenų, pagalių, laidų ir kitų objektų, galinčių sugadinti žoliapjovės geležtes ar variklį. Nepjaukite virš žemės baslių ar kitų metalinių strypų. Tokius objektus žoliapjovė gali atsiktinai užkabinti ir mesti į bet kurią pusę bei sukelti rimtus sužalojimus operatoriumi ir kitiems asmenims.
- Norėdami išlaikyti sveiką žolę, visada nupjaukite 1/3 visos žolės ilgio ar mažiau.
- Nepjaukite šlapios žolės, ji įstrigs apatinėje dugno dalyje ir neleis tinkamai surinkti žolės arba išsivalyti nuo nuopjovų.
- Pjaunant naują ar tankią žolę gali reikėti pjauti siauresne vaga ar pjovimo aukštį didesnę.
- Po kiekvieno naudojimo išvalykite žoliapjovės dugno apačią nuo žolės likučių, lapų, purvo ir kitų

## Lietuviškai (Originalių instrukcijų vertimas)

susikaupusių liekanų.

- Pjaudami aukštą žolę sumažinkite ėjimo greitį. Taip pjovimas bus efektyvesnis ir geriau išsivalys nuopjovos.

**PASTABA:** Prieš valydami po žoliapjovę visada žoliapjovę išjunkite, palaukite, kol geležtės visiškai nustos sukintis ir ištraukite izoliatoriaus raktą.

### DARBAS ANT ŠLAITO

#### ⚠ ĮSPĖJIMAS

Šlaitai yra pagrindinis veiksnyss, kai galima paslysti ir nukristi ir kuris gali baigtis sunkiais sužalojimais. Dirbant ant šlaitų reikia būti itin atsargiems. Jei būdami ant šlaito jūs jaučiatės suvaržyti, ten žolės nepjaukite. Jūsų pačių saugumui nebandykite pjauti ant didesnio nei 15 laipsnių šlaito.

- Pjaukite skersai šlaitų, niekada nepjaukite aukštyn ir žemyn. Būkite itin atsargūs ant šlaitų keisdami kryptį.
- Saugokitės duobių, provėžu, akmenų, paslėptų objektų ar nelygumų, kur galite paslysti ar pargriūti. Aukšta žolė gali kliūtis paslėpti. Pašalinkite visus objektus (akmenis, medžių šakas ir t. t.) už kurių galėtumėte suklypti ar kuriuos geležtės užkabintų ir išmestų.
- Visada atkreipkite dėmesį į stabilią stovėseną. Pasydus ir nukritus galima rimtai susižaloti. Jei jaučiate, kad prarasite pusiausvyrą, nedelsiant atleiskite maitinimo tiekimo rankenėlę.
- Nepjaukite žolės prie staigių nuolydžių, griovių ar krantių. Galite paslysti ar prarasti pusiausvyrą.

### ŽOLĖS SURINKIMO DĖŽĖS IŠPYLIMAS

Žr. 10 pav.

- Išjunkite žoliapjovę, palaukite, kol geležtės nustos visiškai sukintis ir ištraukite izoliatoriaus raktą.
- Pakelkite galines dureles.
- Žolės surinkimo dėžę pakelkite už rankenos, kad ją išimtumėte iš žoliapjovės.
- Išvalykite žolės gaudytuvą.
- Pakelkite galines dureles ir pritvirtinkite žolės surinkimo dėžę, kaip buvo anksčiau aprašyta šioje instrukcijoje.

### PRIEŽIŪRA

#### ⚠ ĮSPĖJIMAS

Prieš atlikdami bet kokius techninės priežiūros darbus, patikrinkite, ar iš žoliapjovės yra išimtas akumuliatorius ir izoliatoriaus raktas, kad išvengtumėte atsitiktinio prietaiso užsivedimo ir galimų sunkių sužeidimų.

#### ⚠ ĮSPĖJIMAS

Sugedusias detales keiskite tik įgaliotomis atsarginėmis detalėmis. Kitų detalių naudojimas gali sukelti pavojų ar sugadinti prietaisą.

#### ⚠ ĮSPĖJIMAS

Variklyje ir akumuliatoriaus skyrelyje neturi būti žolės, lapų ir per didelio tepalų kiekio. Tokiu būdu sumažinamas gaisro pavojus.

### BENDRA PRIEŽIŪRA

Prieš kiekvieną naudojimą patikrinkite visą įrankį, ar jis nepažeistas, ar netrūksta detalių, ar jos neatsilaisvinę, pvz., varžtai, veržlės, sraigčiai, užmovos ir t. t.

Tvirtai priveržkite visus fi ksatorius ir užmovas bei įrankio nenaudokite, kol visos trūkstamos ir pažeistos detalės nebus pakeistos. Prašome kreiptis į pagalbos į „Green -works tools“ klientų aptarnavimo skyrių . Valydami plastikines detales, nenaudokite tirpiklių. Komerciniai tirpikliai lengvaipažeidžia daugelį plastikinių dalių pavirši ū ir gali jas apgadinti. Valydami purvą, dulkes, tepalus, alyvas ir t. t., naudokite švarias šluostes.

#### ⚠ ĮSPĖJIMAS

Neleiskite stabdžių skysčiams, benzinui, naftos produktams, persisunkiantiems tepalams ir kt. susiliesti su plastikinėmis dalimis. Chemikalai gali jas pažeisti, susilpninti arba sunaikinti, taip sukeldami sunkių sužeidimų pavojų.

Užtikrinant saugų žoliapjovės darbą pastoviai tikrinkite visas veržles ir varžtus, ar jie tinkamai suveržti.

Retkarčiais švariai nuvalykite sausu skuduru. Nenaudokite vandens.

### TEPIMAS

Kad įrankis ilgai veiktų normalioms darbo sąlygoms, visi šio įrankio guoliai tepami užpilant pakankamą kiekį aukštos kokybės tepalo. Todėl daugiau jo tepti neberekės.

## Lietuviškai (Originalių instrukcijų vertimas)

### ⚠ ĮSPĖJIMAS

Visada saugokite rankas. Taisydami geležtes dėvėkite storas pirštines ir/ar apvyniokite pjovimo geležtės kraštus skudurais ir kita medžiaga. Prisilietę prie geležtės galite sunkiai susižeisti.

### ⚠ ĮSPĖJIMAS

Netepkite šių ratų komponentų tepalu. Dėl suteptimo ratukų sudėtinės detalės naudojimo metu gali sugesti ir tai gali sukelti sunkius sužeidimus operatoriui ir (ar) žoliapjovei bei sukelti turčinę žalą.

### PJOVIMO GELEŽTĖS PAKEITIMAS

Žr.11-12 pav.

**PASTABA:** Naudokite tik leistas naudoti atsargines geležtes. Siekiant išlaikyti įrankio pusiausvyrą, nusidėvėjusias ar pažeistas geležtes ir varžtus pakeiskite.

- Sustabdykite variklį ir ištraukite izoliatoriaus raktą. Palaukite, kol geležtė visiškai nustos sukstis.
- Išimkite akumuliatorių.
- Apsukite žoliapjovę.
- Įsprauskite medžio gabalą tarp geležtės ir žoliapjovės dugno, kad geležtė neužsivestų.
- Atlaisvinkite geležtės varžtą, sukdami jį prieš laikrodžio rodyklę (žvelgiant iš žoliapjovės apačios) 27 mm veržliarakčiu arba galvute (komplekte nėra).
- Išsukite varžtą ir nuimkite geležtę.
- Uždėkite ant veleno naują geležtę. Įsitinkinkite, kad geležtė uždėta tinkamai, tai yra kad ji užmauta ant veleno per centrinę skylę ir kad du ant ventiliatoriaus esantys pirštai pataikė į atitinkamas skylės ant geležtės. Taip pat įsitinkinkite, kad lenkti geležtės galai yra nukreipti į žoliapjovės korpuso pusę, o ne į žemę. Tinkamai uždėta geležtė turi lygiai prisispauti prie ventiliatoriaus.
- Įsukite geležtės varžtą į veleną ir pirštais priveržkite.
- Geležtės veržlę priveržkite žemyn pagal laikrodžio rodyklę, naudodami dinamometrinį raktą (nepriedamas), siekiant užtikrinti, kad varžtas būtų saugiai priveržtas. Rekomenduojamas geležtės veržlės sukimo momentas yra 62,5~71,5 kg cm (350-400 in. lb).

## Lietuviškai (Originalių instrukcijų vertimas)

### GEDIMŲ NUSTATYMAS

Gedimas	Galima priežastis	Sprendimas
Rankena nėra tinkamoje padėtyje.	Vežimėlio varžtai nėra tinkamai įsodinti.	Nustatykite rankenos aukštį ir patikrinkite, ar vežimėlio varžtai yra gerai įsodinti.
Žoliapjovė neužsiveda.	Akumulatorius beveik išsikrovęs.	Įkraukite akumuliatorių.
	Akumulatorius nenaudotinas arba nebus įkraunamas.	Įdėkite akumuliatorių.
Žoliapjovė žolę pjauna netolygiai.	Žolė yra šiurkšti arba nelygi, arba pjovimo aukštis nėra nustatytas teisingai.	Ratukus nustatykite į aukštesnę padėtį. Visi ratukai turi būti nustatyti tokia pačia aukštyje, kad žoliapjovė pjautų tolygiai.
Žoliapjovė tinkamai nemulčiuoja žolės.	Nupjauta šlapia žolė kyšo iš po apačios šone.	Prieš pjaudami žolę, palaukite kol ji išdžius.
Žoliapjovę sunku stumti.	Aukšta žolė, užpakalinė žoliapjovės korpuso dalis ir geležtė įsivelia į tankią žolę arba pjovimo aukštis per žemas.	Padidinkite pjovimo aukštį.
Žoliapjovė tinkamai nesurenka žolės.	Pjovimo aukštis nustatytas per žemas.	Padidinkite pjovimo aukštį.
Esant dideliame greičiui žoliapjovė vibruoja.	Geležtė yra išbalansuota, per daug ar netolygiai nusidėvėjusi.	Pakeiskite geležtę.
	Variklio ašis yra sulenкта.	Sustabdykite variklį, ištraukite izoliatoriaus raktą, nuimkite akumuliatorių, atjunkite prietaisą nuo maitinimo šaltinio bei apžiūrėkite apgadintą vietą. Prieš naują paleidimą atiduokite taisyti į įgaliotą aptarnavimo centrą.
Variklis sustoja pjovimo metu.	Pjovimo aukštis nustatytas per žemas.	Padidinkite pjovimo aukštį.
	Akumulatorius išsikrovęs.	Įkraukite akumuliatorių.

Jei, taikant šiame skyriuje pateiktas priemones, gedimai nepašalinami, kreipkitės į įgaliotą techninės priežiūros atstovą.

## Latviski (Tulkojums no oriģinālās dokumentācijas)

Šī ierīce ir izstrādāta un ražota atbilstoši Greenworks tools augstajiem uzticamības, lietošanas viegluma un drošības standartiem. Ja jūs par to pienācīgi rūpēsities, tas jums uzticami un bez traucē jumiem kalpos vairākus gadus. Hvala, ker ste kupili izdelek Greenworks tools.

**Saglabājiet šo rokasgrāmatu turpmākai uziņai**

### PAREDZĒTAIS LIETOJUMS

Šis izstrādājums ir paredzēts mājas zālāja pļaušanai. Griezējasmehānismam jāgriežas apmēram paralēli zemei, virs kuras tas tiek pārvietots. Pļaušanas laikā visiem četriem riteņiem jāpieskaras zemei. Tā ir kājāmīgā gaita aiz zāles plāvēja.

**PIEZĪME:** Zāles plāvēju nedrīkst darbināt, ja riteņi neatrodas uz zemes, to nevajadzētu vilkt vai vizināties uz tā. To nevajadzētu lietot citu materiālu griešanai kā tikai mājas zālienam.

### VISPĀRĒJIE DROŠĪBAS NOTEIKUMI

#### BRĪDINĀJUMS

Priekš pradēdami naudoti šj produkta, atidzjai perskaiytkite iši vartotojo instrukcijā ir grieztai laikytiktēs saugumo reikalavimū.

#### BRĪDINĀJUMS

Nebandykite naudotis šia žoliapjove tol, kol pilnai ir atidzjai neperskaitēte ir nejsitikinote, kad supratote šiose instrukcijose išdēstyta saugos taisykles ir kt. Noteikumu neievērošana var izraisīt nelaimes gadījumus saistībā ar elektrisko triecienu, ugunsgrēku un/vai smagiem ievainojumiem.

#### BRĪDINĀJUMS

Ierīci darbina ar akumulatoru. Lietojot ar baterijām darbināmu ierīci, vienmēr jāievēro pamata drošības noteikumi, lai samazinātu ugunsgrēka, bateriju iztecēšanu un ievainojumu risku.

### PERSONISKĀ DROŠĪBA

- Zāles pļaujmašīna spēj nocirst rokas un kājas un izsviest priekšmetus. Nesilaikant visu saugos taisykliū galima rimtai susižeisti ar net žūti.
- Neļaujiet šo iekārtu lietot bērniem vai cilvēkiem, kuri nav izlasījuši šīs instrukcijas. Vietos īstataimai gali apriboti jrengimo operatoriaus amžļu.
- Būdkite budrūs ir stebēkite, ka darote, bei saņomingai naudokite žoliapjovē. Nenaudokite jrankio jei esate pavarge, paveikti kvaišalu, alkoholio ar vaistu.

Neuzmanība darbā ar ierīci var izraisīt smagus ievainojumus.

- Nēsājiet biezas garās bikses, garās piedurknes, zābakus un cimdus. Nevalkājiet valģļu apģerbu, īsas bikses, sandales un nestaigājiet basām kājām.
- Visada dēvēkite apsauginius akinius su šonine apsauga. Dēvēkite veido kauķē, jei tektū dirbti ten, kur išsiskiria dulkēs.
- Vienmēr saglabājiet stabilu stāvokli. Visada tvirtai stovēkite ir išlaikykite pusiausvyra. Nepersitempkite. Persitempē galite prarasti pusiausvyra.
- Eijiet, nekādā gadģjūmā neskriniēt.
- Pjaukite skersai šlaitū, niekada nepjaukite aukštyn ir žemyn. Būkite itin atsargūs ant šlaitū keisdami kryptj.
- Nepļaujiet krauju, tranšēju, pārmērģji stāvū nogāžu vai dambju tuvumā. Galite paslysti ir pargriūti.
- Plānojiēt pļaušanas žmėjumu, lai izvairģtos no materiālu izkraušanas pret ceļu, sabiedriskajām ietvēm, blakusstāvētājiem u.tml. Taip pat stenkitēs, kad medžiagos neatsitrenktū j sienā ar kliūtj, nes jos gali atšokiti ir atsitrenkti j operatoriū.

### DARBA VIETA

- Nepļaujiet, ja blakus atrodas cilvēki, īpaši bērni vai mājdzīvnieki.
- Vienmēr pļaujiet tikai dienas gaismā vai labā māksģlgajā apgaismojumā.
- Nedarbiniet ierģci sprādzienģbģstamā vidē, piemēram, degošu šķidrumu, gāzu vai putekļu klātbūtnē. Ierģce var radģt dzirksteles, kas var aizdedzināt putekļus vai gāzes.
- Nuo žoliapjovēs geležģču atsitrenķē objektai gali sunkiai sužaloti žmones. Rūpģji pārbaidiet vietu, kur lietosiet ierģci un aizvāciet visus akmeņus, žagarus, metālu, vadus, kaulus, rotallietas vai citus svešķermeņus.
- Nedarbiniet ierģci mitrā zālē vai lietus laikā.
- Turēkite omenyje, kad operatoriū arba vartotojas yra atsakingas užd nelaimingus atsitikumus arba kitiems asmenims ar jų turtui sukeltą pavojų.

### DĀRZA KOPŠANAS IERĪČU LIETOŠANA UN APRŪPE

- Pirms lietošanas vienmēr apskatiet, vai asmeņi, asmeņu skrūves un griezēja mezģls nav izdģlis vai bojģts.
- Nomainiet izdģlušos vai bojģtos asmeņus un skrūves, lai saglabātu simetriju.
- Dažnai tikrinkite visas veržles, varžtus ir sraigtus, ar jie tvirtai laikosi ir ar jrenga yra saugios darbo būklēs stovyje.
- Pastoviai tikrinkite, ar žolēs gaudytuvas nėra

## Latviski (Tulkojums no oriģinālās dokumentācijas)

susidēvējēs ar sugedējs.

- Nomainiet nodilušās vai bojātās daļas.
- Neatstājiet zāles plāvējā ievietotu akumulatoru tiešā saules gaismā.
- Nespiediet ierīci ar spēku. Tas darbu darīs labāk un drošāk ar ātrumu, kādam tas ticis izstrādāts.
- Nepārslogojiet zāles plaujmašīnu. Garas un biezas zāles plaušana var izraisīt motora ātruma samazināšanos vai barošanas atslēgšanos. Plaujot garu un biezu zāli, pirmo vālu plaušanas iestatīšana augstāk palīdzēs samazināt slodzi.
- Apturiet asmeni, kad šķērsojat grantētas virsmas.
- Be reikalo netraukite žoliapjovējs atgal. Ja ierīce ir jāvirza atpakaļ no sienas vai šķēršļa, vispirms paskatieties uz leju un aiz sevis, lai nepakļūtu vai neuzvilktu ierīci uz kājām.
- Apturiet asmeni (-nus), ja ierīce jānoliec pārvietošanai pār citu materiālu virsmām, izņemot zāli, un pārvietojot ierīci uz plaušanas zonu un atpakaļ.
- Nekad nedarbiniet ierīci ar bojātu aizsargu vai ekrānu vai bez uzstādītām drošības ierīcēm, piemēram, noliecēja un/vai zāles uztvērēja.
- Iedarbiniet motoru saskaņā ar norādījumiem un neturiet rokas un kājas asmeņu un griešanas zonas tuvumā.
- Nekelkite ir neneškite žoliapjovējs veiciant varikliu.
- Izņemiet slēdža atslēgu šajos gadījumos:
  - kad vien atstājat ierīci
  - pirms bloķētāja tīrīšanas
  - pirms pārbaudes, tīrīšanas vai darba ar ierīci
  - pēc siltiena pret svešķermeni, pārbaudiet, vai ierīcei nav bojājumu, un veiciet remontu, ja nepieciešams
  - pirms zāles uztvērēja iztukšošanas.
  - ja ierīce sāk neparasti vibrēt (nekavējoties pārbaudiet)
  - kad nelietojat un uzglabājat ierīci
  - kad uzlādējat un izņemat/ievietojat akumulatoru.
- Venkrite skyliu, provēžu, iškiliu, akmeņu ar kitu paslēptu objektu. Nelygioje teritorijoje galima paslysti ir išgrīti.
- Ja ierīce sāk neparasti vibrēt, apstādiniet motoru un nekavējoties noskaidrojiet iemeslu. Nomainiet asmeni, ja tas ir nevienādi nodilis vai jebkāda veidā bojāts. Paprastai vibrācija yra iespējamas.
  - Apturiet ierīci, atlaižot jaudas sviru, pagaidiet, kamēr asmeni pilnīgi apstājas un izņemiet slēdža atslēgu.
  - Rūpīgi pārbaudiet, vai ierīcei nav bojājumu.

- Nomainiet asmeni, ja tas ir jebkāda veidā bojāts. Prieš vēl jūngiant žoliapjovē ir pradēdant darbā pašalinkite pažeidimus.
- Naudokite tinkamus įrankius. Lietojiet ierīci tikai tai paredzētā darba veikšanai.
- Nenaudojamas įrankis turi būti saugomas gerai vėdinamoje, sausoje, užrakintoje ir vaikams nepasiekiamoje vietoje. Slėdža atslėga arī ir jāizņem.
- Nepakļaujiet ierīci lietošanai vai mitriem apstākļiem. Ūdens iekļūšana dārzā darbarīkos palielina elektriskā trieciena risku.
- Laikykitės gamintojo rekomendacijų dėl žoliapjovės priedų tinkamo naudojimo ir montavimo. Naudokite tik gamintojo patvirtintus priedus.

### AR AKUMULATORU DARBINĀMU IERĪČU LIETOŠANA UN KOPŠANA

- Uzlādējiet tikai ar ražotāja noteikto lādētāju. Lādētāja lietošana ar nesaderīgu akumulatoru var izraisīt ugunsgrēka risku.
- Lietojiet elektriskos instrumentus tikai ar konkrētajai ierīcei paredzēto akumulatoru. Jebkura cita akumulatora lietošana var radīt ievainojumu un ugunsgrēka risku.
- Kad nelietojat akumulatoru, neturiet to citu metāla priekšmetu tuvumā, piemēram: papīra saspauzes, monētas, atslēgas, naglas, skrūves vai citi sīki metāla priekšmeti, kas var veidot savienojumu starp spailēm. Akumulatora spailu īsslēgums var radīt aizdegšanos vai ugunsgrēku.
- Nepareizas rīcības gadījumā no akumulatora var izkļūt šķidrums; izvairieties no saskares ar to. Nejaušas saskares gadījumā skalojiet skarto vietu ar ūdeni. Ja šķidrums nokļūst acīs, nepieciešama arī medicīniskā palīdzība. No akumulatora izkļušais šķidrums var izraisīt kairinājumu vai apdegumus.

### APKOPE

- Šiā žoliapjovējs remontoiti turi tik kvalifikuotas remonto darbus atliekantis personalas. Jei tokius darbus atlieka nekvalifikuoti darbuotojai, tai gali baigtis sužalojimai ir (arba) sugadinti prietaisā.
- Keisdami dalis naudokite tik tokias pačias dalis. Netinkamų atsarginių dalių naudojimas gali sukelti pavojaus riziką arba sugadinti produktą.

### APKOPE

- Pēc lietošanas un pirms uzglabāšanas atvienojiet iekārtu no akumulatora un pārbaudiet, vai tai nav bojājumu.
- Kad iekārta netiek lietota, uzglabājiet to bērniem nepieejamā vietā.



## Latviski (Tulkojums no oriģinālās dokumentācijas)

- ierīci drīkst remontēt tikai pilnvarots remonta personāls.
- Izmantojiet tikai ražotāju ieteiktās rezerves daļas un piederumus.

### ⚠ UZMANĪBU

Griešanas galviņa turpina rotēt vēl dažas sekundes pēc izslēgšanas.

- Vibrācijas līmenis faktiskajā ierīces lietošanas laikā var atšķirties no nosauktās kopējās vērtības, atkarībā no veida, kā ierīce tiek lietota.
- Ir informācija, ka atsevišķām personām darbarīku vibrācija var veicināt t.s. Reino sindromu. Simptomi var ietvert pirkstu tīkšķēšanu, nejutīgumu un nobālēšanu, parasti aukstā laikā. Tiek uzskatīts, ka tradicionālie faktori, aukstums un mitrums, uzturs, smēķēšana un darba prakse sekmē šo simptomu attīstību. Pašlaik nav zināms, vai vibrācija (ja tāda ir) vai tās palielināšanās var veicināt šo stāvokli. Operators var veikt pasākumus, lai iespējami samazinātu vibrācijas efektu:
  - Aukstā laikā ķermenim jābūt siltam. Darbinot ierīci, nēsājiet cimdus, lai rokas un plaukstas locītavas būtu siltas. Ir pētījumi, ka auksts laiks ir galvenais faktors, kas veicina Reino sindromu.
  - Ik pēc laika apturiet darbu un veiciet vingrinājumus, kas uzlabo asins cirkulāciju.
  - Strādājot jābūt biežiem pārtraukumiem. Ierobežojiet iedarbības ilgumu dienā.
- Ja jūs izjūtat kādu no šiem simptomiem, nekavējoties apturiet ierīces lietošanu un sazinieties ar ārstu par šiem simptomiem.

Išsaugokite šias instrukcijas. Dēļ saugaus darbo išsaugokite šias instrukcijas ir pastoviai jas peržiūrēkite bei apmokykite kitus. Ja aizdodat kādam šo ierīci, tad aizdodiet arī instrukciju.

### SIMBOLS

Daži no turpmāk minētajiem simboliem var tikt lietoti uz šī izstrādājuma. Lūdzu, iepazīt tos un apgūstiet to nozīmi. Pareiza šo simbolu interpretācija ļaus jums lietot izstrādājumu drošāk un labāk.

V	Spriegums
A	Ampēri
Hz	Herci
W	Vati
Hrs	Stundām

	Dubultās izolācijas konstrukcija
	Piesardzības pasākumi, kas attiecas uz jūsu drošību.
	Lai samazinātu ievainojuma risku, lietotājam jāizlasa un jāizprot lietošanas rokasgrāmata, pirms lietot šo izstrādājumu.
	Nepakļaujiet ierīci lietum vai mitriem apstākļiem.
	Uzmanieties, lai blakus stāvošos neievainotu sveškermeņi, ko izmet zāles plāvējs.
	Neļaujiet nepiederošām personām (it īpaši bērniem un mājdzīvniekiem) tuvoties darba zonai tuvāk par 15m.
	Neturiet rokas un kājas asmeņu un griešanas zonas tuvumā.
	Izslēdziet un izņemiet slēdža atslēgu pirms regulēšanas, tīrīšanas un atstāšanas bez uzraudzības jebkuru laika posmu.
	Nedarbiniet slīpumā, kas ir lielāks par 15°. Pjaukrite skersai šlaitu, nekad nepjaukrite aukštnī ir žemyn.
	Sargieties no elektriskā trieciena briesmām.
	Gaidiet, kamēr visas ierīces detaļas būs pilnīgi apstājušās, pirms pieskarties tām.
	Lādētājs ir paredzēts tikai lietošanai telpās.

### VIDES AIZSARDZĪBA



Izlietotie elektroprodukti nedrīkst tikt izmesti kopā ar majsaimniecības atkritumiem. Lūdzu, nododiet tos attiecīgajās atkār tolas izmantošanas vietās. Sazinieties ar savu vietējo varas pārstāvi vai izplatītāju, lai noskaidrotu, kur iespējama atkārtota pārstrāde.

Atsevišķa izmantoto preču un iepakojumu savākšana

## Latviski (Tulkojums no oriģinālās dokumentācijas)



Iaut materiālus pārstrādāt un izmantot vēlreiz. Pārstrādātu materiālu atkārtota izmantošana novērš vides piesārņojumu un samazina jaunu izejvielu pieprasījumu.

Batteries

Pēc akumulatoru nolietošanās, atbrīvojieties no tiem domājot par mūsu vidi.



Akumulators satur vielas, kas ir bīstamas jums un videi. To ir jānoņem un tas ir atsevišķi jānogādā iestādē, kas pieņem litija jonu akumulatorus.

### APKOPE

Aptarnavimā atlikti būtina itin atidzīai, tādē rekomendojame, kad tehninē apziūrā vykdytū kvalifi kuotas specialistas. Techninei apziūrai atlikti patariame gražinti prietaisā j artimiausij įgaliot a paslaugū teikimo tarnyb a. Sugedusias detales keiskite tik originaliomis detalėmis.

Šim izstrādājumam ir daudzas funkcijas, kas padara tā lietošanu patīkamū.

Drošībai, kvalitātei un uzticamībai ir piešķirta lielākā prioritāte šīs ierces konstrukcijā, atviegojot tās darbību un apkopi.

### ▲ BRĪDINĀJUMS

Naudojantis bet koku elektriniū prietaisu staiga mesti pašaliniai daiktai gali kliudyti akis ar jas smarkiai sužaloti. Prieš pradēdami darbā šiuo elektriniū prietaisu, visada dėvėkite apsauginius akinius ar akinius su šonine apsauga ir, jei būtina, visā veidā dengiančią kaukę. Mes rekomenduojame plataus vaizdo apsauginę kaukę, kuri dėvima kartu su apsauginiais akiniais arba standartiniai akiniai su šonine apsauga. Visada dėvėkite apsauginius akinius, kurie atitinka EN 166. reikalavimus.

### APRAKSTS

1. Jaudas svira
2. Motora vadības kabelis
3. Augšējais rokturis
4. Apakšējais rokturis
5. Aukšcio lygio regulatorius
6. Akumulatora nodalījuma durtiņas
7. Priekšējais ritenis
8. Aizmugures ritenis
9. Zāles savācējs
10. Akumulators
11. Lādētājs
12. Roktura slēdzis
13. Slēdzis
14. Skrūves
15. Zāles savācēja rokturis

16. Aizmugures durtiņas
17. Aizmugures iztukšošanas atvere
18. Durvju stienis
19. Āķi
20. Slēdža atslēga
21. Asmens
22. Motora ass
23. Ventilators
24. Asmens skrūve
25. Asmeņu statņi
26. Akumulatora atbrīvošanas poga
27. Smalcinātājs
28. Sānu iztukšošanas noliecējs
29. Sānu iztukšošanas durtiņas
30. Koka bloks (nav kompl.)
31. Uzgrieznis (nav kompl.)

### SPECIFIKĀCIJAS

Zāles plaujmašīna	2502007
Griezuma platums	51 cm
Griešanas augstums	25 mm - 80 mm
Greitis be apkrovimo	2800/3300 apgr./min.
Garantētais skaņas spiediena līmenis	LpA :76dB(A), K:3.0
Garantētais skaņas jaudas līmenis	LwA :96 dB(A)
Vibrāciju līmenis	<2.5 m/s <sup>2</sup> , K=1.5
Zāles savācēja ietilpība	60 L
Svars neto	62 lbs (28.1 kg)(ar akumulatoru)*
Sērijas numurs	Skatieties izstrādājuma nominālu uzlīmi
Rezerves asmens (jauns)	2916867
Rezerves asmens (oriģinālais)	2916987
Akumulators	Litija jonu
Modeļa numurs	2914907 / 2914607
Nominālais spriegums	82 V
Akumulatora lādētājs	
Modeļa numurs	2914707
Ieeja	230V AC 50/60Hz 2.5A
Izeja	82V DC

## Latviski (Tulkojums no oriģinālās dokumentācijas)

### **▲ BRĪDINĀJUMS**

Use of any other battery packs may result in a risk of fire, electric shock, or injury to persons.

### **IEPAZĪSTIET SAVU ZĀLES PĻĀVĒJU**

*Skatiet 1. attēlu.*

Droša izstrādājuma lietošana prasa saprast informāciju par ierīci un šajā operatora rokasgrāmatā sniegto, kā arī labi pārzināt jūsu uzsākto projektu. Pirms šīs ierīces lietošanas iepazīstieties ar visām darba funkcijām un drošības noteikumiem.

### **AKUMULATORA MĒRAPARĀTS**

Akumulatora mēraparāts mēra akumulatora atlikušo lādiņa lielumu.

### **ZĀLES SAVĀCĒJS**

Zāles savācējs savāc zāles atgriezumus un neļauj tos pļaušanas laikā izsviest pār jūsu mauriņu.

### **AUKŠČIO LYGIO REGULIATORIUS**

Augstuma regulēšanas svira veic griešanas augstuma regulēšanu.

### **MOTORA VADĪBAS KABELIS**

Motora vadības kabelis, kas ir novietots uz zāles pļāvēja augšējā roktura, ieslēdz un izslēdz motoru un asmeni.

### **PĀRSLĒGTS**

Pārslēgs ir jāievieto pirms tiek iedarbināts pļāvējs.

### **SMALCINĀTĀJS**

Jūsu zāles pļāvējs ir aprīkots ar smalcinātāju, kas aizsedz aizmugures iztukšošanas atveri un ļauj zāles pļāvēja asmenim nogriezt un apgriezt zāli sīkākai atgriezumiem.

### **SĀNU IZTUKŠOŠANAS NOLIECĒJS**

Lietojiet zāles pļāvēja sānu iztukšošanas noliecēju, ja zāle ir pārāk gara, lai sasmalcinātu, vai priekšroka tiek dota sānu iztukšošanai. Zāles atgriezumai, kas veidojas, lietojot sānu iztukšošanas noliecēju, ir ievērojami lielāki nekā tie, kas veidojas lietojot smalcinātāju un sānu smalcināšanas plātni.

### **SĀNU IZTUKŠOŠANAS DURTIŅAS**

Jūsu zāles pļāvējs ir aprīkots ar durtiņām, kas aizsedz sānu iztukšošanas atveri un ļauj zāles pļāvēja asmenim nogriezt un vēlreiz nogriezt zāli sīkākai atgriezumiem, ja ir ieslēgts smalcinātājs vai citādi savākti zāles atgriezumai savācējā.

### **MONTĀŽA**

#### **IZSAIŅOŠANA**

Šis izstrādājums ir jāsamontē.

- Uzmanīgi izņemiet izstrādājumu un piederumus no kastes. Pārļiecinieties, ka visi sarakstā norādītie priekšmeti ir kastē.

### **▲ BRĪDINĀJUMS**

Nelietojiet izstrādājumu, ja jebkura no sarakstā minētajām detaļām jau ir uzmontēta izstrādājumam, kad jūs to izsaņojat. Šajā sarakstā minētās detaļas ražotājs nav uzstādījis uz izstrādājuma, tās klientam jāuzstāda pašam. Izmantojiet izstrādājumu, kas var būt nepareizi samontēts, var izraisīt smagus ievainojumus.

- Uzmanīgi pārbaudiet, vai izstrādājumam nav piegādes laikā radušos bojājumu vai defektu.
- Neizjauciet iesaiņojumu, kamēr neesat rūpīgi pārbaudījis un apmierinoši darbinājis izstrādājumu.
- Ja kāda detaļa ir bojāta vai trūkst, lūdziet palīdzību, zvanot Greenworks tools apkopes centram.

### **IEPAKOJUMA SARAKSTS**

- Zāles pļaujmašīna
- Pārslēgts
- Zāles savācējs
- Smalcinātājs
- Sānu iztukšošanas noliecējs
- Operatora rokasgrāmata

### **▲ BRĪDINĀJUMS**

Nenaudokite prietaiso, jei trūkst detaļiņu ar jos yra apgadintos tol, kol jos nebus pakeistos. Izstrādājuma ar bojātām vai trūkošām detaļām lietošana var izraisīt smagus ievainojumus.

### **▲ BRĪDINĀJUMS**

Nemēģiniet pārveidot šo izstrādājumu vai izveidot piederumus, kas nav ieteikti lietošanai ar šo izstrādājumu. Bandydas jas keisti ar modi kuoti laikoma netinkamu naudojimu, galinčiu sukelti pavojingą situaciją ir jus rimtai sužeisti.

## Latviski (Tulkojums no oriģinālās dokumentācijas)

### ⚠ BRĪDINĀJUMS

Neievietojiet slēdža atslēgu, kamēr neesat pabeidzis montāžu un neesat gatavs plaušanai. Noteikumu neievērošana var izraisīt nejašu iedarbināšanu un iespējamus smagus ievainojumus.

### ⚠ BRĪDINĀJUMS

Lai nepieļautu nejašu iedarbināšanu, kas var izraisīt smagu nelaimes gadījumu, vienmēr izņemiet akumulatoru no ierīces, kad montējat detaļas.

### ⚠ BRĪDINĀJUMS

Nekad nedarbiniet plaujamāšīnu bez uzstādītām un darba kārtībā esošām atbilstošajām drošības ierīcēm. Niekada nedirbķite žoliapjove su sugadintomis apsaugos priemonēmīs. Naudodamies prietaisu esant ne visoms ar apģadintoms detalēms, galite rīmtai susižeisīti.

### APAKŠĒJĀ ROKTURA ATVIENOŠANA UN PIELĀGOŠANA

Skatiet 2. attēlu.

- Velciet un grieziet roktura slēdžus 90° uz abām pusēm, lai atskrīvētu apakšējos rokturus abās pusēs.
- Pārvietojiet apakšējos rokturus darbības stāvoklī. Jūs varat pacelt vai nolaiest rokturi, jums ērtā stāvoklī. Ir 3 izvēles stāvokļi. Atbrīvojiet roktura slēdžus, lai nostiprinātu apakšējo rokturi atbilstošā stāvoklī.

**PIEZĪME:** Nodrošiniet, ka abas puses ir iestatītas vienādā pareizas montāžas stāvoklī.

### AUGŠĒJĀ ROKTURA UZSTĀDĪŠANA

Skatiet 3. attēlu.

- Savienojiet uzstādīšanas caurumus uz augšējā roktura ar apakšējo rokturi. Ievietojiet pārnēsāšanas skrūves un izmantojiet slēdžus, lai tās nostiprinātu. Atkārtojiet šo darbību arī otrā pusē.

### ZĀLES SAVĀCĒJA UZSTĀDĪŠANA

Skatiet 4. attēlu.

- Pakelkīte galīnio īšmetīto angos dangtj.
- Pacelīte zāles uztvērēju aiz tā roktura un novītojīte zem aīzmugurējām īzejas durīņām tā, lai tas nostīprīnās uz zāles uztvērēja durīņu īzcīļņīem.
- Atlāīdīte aīzmugurējās īzejas durīņas. Ja pareīzi uzstādīts, zāles uztvērēja atvērums būs vienā garumā ar aīzmugures īzejas durīņām.

### SMALCINĀTĀJA UZSTĀDĪŠANA

Skatiet 5. attēlu.

- Pacelīte ī pieturīte aīzmugures īztukšošanas durīņas.
- Satverīte smalcīnātāja rokturī un īevītojīte to šaurā lenķī, kā parādīts attēlā.
- Stīngrī spīdīte smalcīnātāju vīetā.
- Nolāīdīte aīzmugures īztukšošanas durīņas.

### SĀNU IZTUKŠOŠANAS NOLIECĒJA UZSTĀDĪŠANA

Skatiet 6. attēlu.

**PIEZĪME:** Izmantojot sānu īztukšošanas nolīecēju, neuzstādīte zāles savācēju. Smalcīnātājam jāpalīek uzstādītam.

- Pacelīte sānu īztukšošanas durīņas.
- Savītojīte āķus uz nolīecēja ar enģu stīeni durīvu apakšpusē.
- Lāīdīte uz leju nolīecēju, līdī āķī īr nostīprīnāti uz smalcīnātāja durīvu enģu stīeņa.
- Atbrīvojīte nolīecēju un sānu īztukšošanas durīņas.

### GELEŽTĒS AUKŠČIO NUSTATYMAS

Skatiet 7. attēlu.

Transportavīto metu žolīapjovēs rataī nustatyti ī žemo pjoīvīto padētj. Prieš pirmā kartā nāudojāt žolīapjovē suīregulīuokīte pjoīvīto padētj pagal jums tīnkāmīsuīā pīevos aukštj. Vīdējām maurīņām jābūt starp 38 mm un 51 mm aukstajos mēnešos un starp 51 mm un 70 mm sīltajos mēnešos.

### Lai regulētu asmens augstumu

- Norēdami geležtes pakeltī, suspauskīte aukščīo regulīatorīj īr patraukīte jī ī žolīapjovēs galā.
- Norēdami nuleīstī geležtes, suspauskīte aukščīo regulīatorīj īr patraukīte jī ī žolīapjovēs pīekj.

### EKSPLUATĀCIJA

### ⚠ BRĪDINĀJUMS

Nepīeļaujīte, lai īemaņas darbā ar šo produktu padarītu jūs neuzmanīgus. Atcerīeties, ka vīens neuzmanīb.

### ⚠ BRĪDINĀJUMS

Vīenmēr līetojāt aīzsargbrīlles. Ja tas netīek īevērots, jūsu acīs var līdot objektī, rezultātā nādarot nopīetnas traumas.

## Latviski (Tulkojums no oriģinālās dokumentācijas)

### ▲ BRĪDINĀJUMS

Neizmantojiet piederumus, kas nav paredzēti lietošanai ar šo produktu. Šim produktam neparedzētu piederumu lietošana var izraisīt nopietnas traumas.

### ▲ BRĪDINĀJUMS

Pirms lietošanas vienmēr pārbaudiet zāles plāvēju, vai netrūkst un nav bojātas vai pārlieku nodilušas detaļas vai asmeņi. Izstrādājuma ar bojātām vai trūkstošām detaļām lietošana var izraisīt smagus ievainojumus.

- Nelieciet zāles plaujumašīnu, kad iedarbināt dzinēju vai ieslēdzat motoru, ja vien zāles plaujumašīna nav jānoliec, lai iedarbinātu. Šādā gadījumā nelieciet to vairāk nekā nepieciešams un paceliet tikai to daļu, kas atrodas tālāk no operatora.
- Nejunkite variklio stovēdami pirms išmetimo latakā.
- Nenovietojiet rokas vai kājas zem rotējošām detaļām vai to tuvumā. Vienmēr turiet brīvu iztukšošanas atveri.

Pilnu uzlādes instrukciju skatiet speciāli kāciju sadaļā norādītajā akumulatoru un lādētāju operatora rokasgrāmatā.

### LAI UZSTĀDĪTU AKUMULATORU

Skatiet 8. attēlu.

- Paceliet un pieturiet akumulatora pārsegu.
- Savienojiet akumulatoru ar zāles plāvēja akumulatora protu.
- Pārliedcinieties, ka akumulatora atbrīvošanas poga ir vietā un ka akumulators ir pilnībā ievietots un nostiprinātā zāles plāvējā pirms sākat darbību.
- Ievietojiet slēdža atslēgu tikai tad, ja ierīci darbināšiet nekavējoties.
- Aizveriet durtiņas.

### LAI IZŅEMTU AKUMULATORU

Skatiet 8. attēlu.

- Atlaidiet jaudas sviru, lai apturētu ierīci.
- Izņemiet slēdža atslēgu.
- Atveriet akumulatora vāku.
- Nospiediet akumulatora atbrīvošanas pogu (3) uz zāles plāvēja. Tas radīs akumulatora pacelšanas nedaudz uz augšu.
- Izņemiet akumulatoru no ierīces.

### ŽOLIAPJOVĒS PĀRBAUŠANAS/IŠJUNGIMAS

Skatiet 9. attēlu.

- Ielieciet slēdža atslēgu slotā un nospiediet, un turiet to.

- Pavelciet jaudas sviru uz augšu, lai rokturis iedarbina zāles plāvēju un atbrīvojiet atslēgu.

- Lai apturētu plāvēju, atbrīvojiet slēdža kontroles sviru.

**PIEZĪME:** Spalgs troksnis un dzirksteļošana var rasties, ja elektriskais motors samazina apgriezienus. Tas ir normāli.

### Funkcijas poga

Zāles plāvējs ir aprīkots ar funkcijas pogu, kas atrodas uz instrumentgalvas aizmugures. Šī ir manuālās paātrināšanas poga, kas uzlādē PRM.

Nospiediet šo pogu, indikatora gaisma ieslēgsies un plāvējs darbosies lielā ātrumā. Tādējādi jūs varēsiet efektīvāk pļaut, ja zāle ir ļoti bieza.

Nospiediet šo pogu vēlreiz, indikatora gaisma izslēgsies un plāvējs darbosies automātiskajā režīmā. Jūs varat pļaut lēni un šis režīms palīdz ietaupīt enerģiju un pagarina jūsu plāvēja darbību.

### PJOVIMO PATARIMAI

- Pārliedcinieties, ka zālienā nav akmeņu, žaģaru, vadu un citu priekšmetu, kas var sabojāt zāles plaujumašīnas asmeņus vai motoru. Nepļaujiet virs īpašuma atzīmes mietīņiem vai citiem metāla statņiem. Tokius objektus žoliapjovē gali atsitiktinai uzkabinti ir mesti j bet kuriā pusē bei sukelti rīmtus sužalojumus operatorui ir kitiems asmenims.

- Lai zālājs būtu veselīgs, vienmēr no kopējā zāles garuma nogrieziet vienu trešdaļu vai mazāk.

- Nepjaukiet šļapios žolēs, ja jstrīgs apatinēje dugno dalyje ir neleis tinkamai surinkti žolēs arba išsivalyti nuo nuopjovų.

- Jaunai vai biežai zālei var būt nepieciešams šaurāks pļaušanas platums vai lielāks pļaušanas augstums.

- Po kiekvieno naudojimo išvalykite žoliapjovės dugno apacią nuo žolės likučių, lapų, purvo ir kitų susikaupusių liekanų.

- Pjaujoties aukštā žolē sumažinkite ģjimo greitīj. Taip pjojimas bus efektyvesnis ir geriau išsivalys nuo pjojovos.

**PIEZĪME:** Vienmēr, pirms tīrāt zāles plāvēja apakšpusi, apturiet zāles plāvēju, ļaujiet asmeņiem pilnīgi apstāties un izņemiet slēdža atslēgu.

### DARBAS ANT ŠLAITO

### ▲ BRĪDINĀJUMS

Šlaitai yra pagrindinis veiksnyks, kai galima paslysti ir nukristi ir kuris gali baigtis sunkiais sužalojimais. Dirbant ant šlaitų reikia būti itin atsargiems. Jei būdami ant šlaito jūs jaučiatės suvaržyti, ten žolės nepjaukite. Jūsų pačių saugumui nemandykite pjauti ant didesnio nei 15 laipsnių šlaito.

## Latviski (Tulkojums no oriģinālās dokumentācijas)

- Pjaukiet skersai šlaitu, nekada nepjaukiet aukštyn ir žemyn. Būkite itin atsargūs ant šlaitu keisdami krypti.
- Saugokitēs duobių, provėžų, akmenų, paslēptų objektų ar nelygumų, kur galite paslysti ar pagrīūti. Aukšta žolė gali kliūtis paslēpti. Pašalinkite visus objektus (akmenis, medžių šakas ir t. t.) už kurių galėtumėte suklupti ar kuriuos geležtės užkabintų ir išmestų.
- Vienmēr saglabājiet stabilu stāvokli. Paslydus ir nukritus galima rimtai susižaloti. Ja jūs sākat zaudēt līdzsvaru, tad nekavējieties atļaidiet jaudas sviru.
- Nepjaukiet žolės prie staigių nuolydžių, griovių ar krantinių. Galite paslysti ar prarasti pusiausvyrą.

### ZĀLES SAVĀCĒJA IZTUKŠOŠANA

Skatiet 10. attēlu.

- Apturiet zāles plāvēju, ļaujiet asmeņiem pilnīgi apstāties un izņemiet slēdža atslēgu.
- Paceliet aizmugures durtiņas.
- Paceliet zāles uztvērēju aiz roktura, lai noņemtu no zāles plaujmašīnas.
- Išvalykite žolės gaudytuva.
- Paceliet aizmugures durtiņas un uzstādiēt atpakaļ zāles uztvērēju, kā iepriekš rokasgrāmatā aprakstīts.

### APKOPE

#### ⚠ BRĪDINĀJUMS

Pirms jebkuras apkopes veikšanas pārliecinieties, ka zāles plāvēja akumulators un slēdža atslēga ir izņemta, lai nepieļautu nejaušu iedarbināšanu un iespējamus smagus ievainojumus.

#### ⚠ BRĪDINĀJUMS

Veicot apkopi, izmantojiet tikai licencētas rezerves daļas. Kitų detalių naudojimas gali sukelti pavojų ar sugadinti prietaisą.

#### ⚠ BRĪDINĀJUMS

Turiet motora un akumulatora nodalījumus tīrus no zāles, lapām vai pārliekām smērvielām. Tas palīdzēs samazināt aizdegšanās risku.

### BENDRA PRIEŽIŪRA

Pirms katras lietošanas pārbaudiet visu izstrādājumu, vai piemēram, skrūves, uzgriežņi, bultas, vāciņi utt. nav bojāti, nokrituši vai vaļīgi.

Stingri pievelciet visus stiprinājumus un vākus un nedarbiniet izstrādājumu, kamēr bojātās vai trūkstošās detaļas ir nomainītas. Lūdziet palīdzību pa telefonu Greenworks

tools klientu dienestā. Tīrot plastmasas detaļas, nelietojiet šķīdinātājus. Komerציניai tirpikliai lengvai pažeidžia daugelį plastikinių dalių paviršių ir gali jas apgadinti. Lietojiet tīru audumu, lai notīrītu netīrumus, putekļus, smērvielas u.c.

#### ⚠ BRĪDINĀJUMS

Neļaujiet bremžu šķidrums, benzīnam, naftas produktiem, smērvielām u.c. saskarties ar plastmasas detaļām. Ķīmiskās vielas var sabojāt, pavājināt vai iznīcināt plastmasu, izraisot smagu personas ievainojumu.

Uztīrīnant saugų žoliapjovės darbą pastoviai tikrinkite visas veržles ir varžtus, ar jie tinkamai suveržti.

Retkarčiais švariai nuvalykite sausu skuduru. Nenaudokite vandens.

### TEPIMAS

Kad įrankis ilgai veiktų normalioms darbo sąlygoms, visi šio įrankio guoliai tepami užpilant pakankamą kiekį aukštos kokybės tepalo. Todėl daugiau jo tepti nebereikės.

#### ⚠ BRĪDINĀJUMS

Visada saugokitē rankas. Taisydami geležtēs dēvēkite storas pirštines ir/ar apvyniokite pjovimo geležtēs kraštus skudurais ir kita medžiaga. Saskašanās ar asmeni var izraisīt smagus ievainojumus.

#### ⚠ BRĪDINĀJUMS

Netepkite šiu ratų komponentų tepalu. Eļļošana var izraisīt riteņu detaļu nepareizu darbību, kas var radīt smagus operatora ievainojumus un/vai zāles plāvēja vai īpašuma bojājumus.

### PJOVIMO GELEŽTĒS PAKĒITIMAS

Skatiet 11-12. attēlu.

**PIEZĪME:** Izmantojiet tikai atzītas rezerves asmeņus. Nomainiet izdilušos vai bojātos asmeņus un skrūves, lai saglabātu simetriju.

- Apturiet motoru un izņemiet slēdža atslēgu. Ļaujiet asmeņim pilnīgi apstāties.
- Noņemiet akumulatoru.
- Apsukite žoliapjovē.
- Įsprauskite medžio gabalą tarp geležtės ir žoliapjovės dugno, kad geležtė neužsivestų.
- Atskrūvējiet asmens skrūvį, griežot to pulkstenrādītāja virzienā (skatoties no zāles plāvēja apakšas), izmantojot 27 mm uzgriežņatslēgu vai uzmavu (nav pievienota).
- Noņemiet asmens skrūvi un asmeni.

## Latviski (Tulkojums no oriģinālās dokumentācijas)

- Novietojiet jaunu asmeni uz vārpstas. Nodrošiniet, ka asmens ir pareizi novietots tā, lai vārpstas centrs iet caur asmens caurumu un divi asmens statņi uz ventilatora ir attiecīgajos asmens caurumos. Pārļiecinieties, ka tas ir uzstādīts ar izliekumu uz augšu, pret plāvēja korpusu un ne uz leju. Ja pareizi novietots, asmenim ir jāpieguļ pie ventilatora.
- Izveriet asmens skrūvi caur vārpstu un nostipriniet to ar pirkstiem.
  - Pievelciet asmens uzgriezni pulksteņrādītāju kustības virzienā, lietojot griezes momenta uzgriežņu atslēgu (nav komplektā), lai nodrošinātu, ka bultskrūve ir pareizi pievilkta. Ieteicamais asmens uzgriežņa griezes moments ir 62,5~71,5 kgf cm (350-400 in. lb).

### GEDIMŅ NUSTATĪMAS

Gedīmas	Galīma priēzastis	Sprendīmas
Rokturis nav vietā.	Rāmja skrūves nav pareizi ievietotas.	Noregulējiet roktura augstumu un pārbaudiet, vai rāmja skrūves ir pareizi ievietotas.
Zāles plāvēju nevar iedarbināt.	Akumulators ir gandrīz izlādējies.	Uzlādējiet akumulatoru.
	Akumulators ir nelietoams vai to nevar uzlādēt.	Nomainiet akumulatoru.
Zāles plāvējs pļauj zāli nelīdzeni.	Zāliens ir raupjš vai nelīdzens vai griešanas augstums nav pareizi iestatīts.	Paceliet rīteņus augstākā stāvoklī. Lai zāles plāvējs pļautu līdzeni, visi rīteņi jānoregulē vienādam pļaušanas augstumam.
Zāles plāvējs kārtīgi nesasmalcina zāli.	Mitras zāles atgriežumi pielīp pie ierīces apakšpusēs.	Pirms pļaušanas gaidiet, kamēr zāle nožūst.
Zāles plāvēju ir grūti stumt.	Aukšta žolē, uzpakalinē žoliapjovēs korpuso daļis ir geležte īsivēlia ī tankiā žolē arba pļovimo aukštis per žemas.	Palieliniet griešanas augstumu.
Zāles plāvējs kārtīgi nesavāc zāli.	Griešanas augstums ir iestatīts pārāk zemu.	Palieliniet griešanas augstumu.
Esant didēliam greičīui žoliapjovē vibruoja.	Asmens ir nestabils vai pārliēku vai nevienādi nodīlis.	Nomainiet asmeni.
	Motora ass ir saliekta.	Apturiet motoru, izņēmiet slēdža atslēgu un akumulatoru, atvienojiet barošanas avotu un pārbaudiet, vai nav bojājumu. Priēš naujā paleidimā atīduokite taisyti ī jgaliotā aptarnavimo centrā.
Motors apstājas pļaušanas laikā.	Griešanas augstums ir iestatīts pārāk zemu.	Palieliniet griešanas augstumu.
	Akumulators ir izlādējies.	Uzlādējiet akumulatoru.

Ja tas neatrisina problēmu, sazinieties ar pilnvaroto apkopes aģentu.

## Slovenčina (Preklad z pôvodných inštrukcií)

Tento produkt bol skonštruovaný a vyrobený podľa vysokého štandardu spoločnosti Greenworks tools pre spoľahlivosť, jednoduchú obsluhu a bezpečnosť operátora. Pri dodržaní primeranej starostlivosti vám zaistí stabilnú a bezproblémovú prevádzku.

Ďakujeme vám, že ste si zakúpili výrobok spoločnosti Greenworks tools.

**Tento návod si odložte pre budúce použitie**

### ÚČEL POUŽITIA

Tento produkt je určený na domáce kosenie trávnikov. Rezné ostrie by sa malo otáčať približne rovnobežne so zemou, nad ktorou sa pohybuje. Pri kosení sa musia všetky štyri kolesá dotýkať zeme. Je to chodcom riadená chôdza za kosačkou.

**POZNÁMKA:** Kosačka sa nikdy nesmie používať s kolieskami mimo zeme, ale sa musí ťahať alebo viesť. Nesmie sa používať na strihanie iných ako domácich trávnikov.

### VŠEOBECNÉ BEZPEČNOSTNÉ PRAVIDLÁ

#### ⚠ VAROVANIE

Pre zníženie nebezpečenstva poranenia musí užívateľ pred použitím tohto výrobku prečítať a pochopiť návod na obsluhu.

#### ⚠ VAROVANIE

Nikdy sa nesnažte obsluhovať kosačku skôr, ako si prečítate a osvojíte pokyny, bezpečnostné upozornenia atď. uvedené v tomto návode. Pri ich nedodržaní by mohlo dôjsť k nehodám ako úder elektrickým prúdom, požiar alebo závažné osobné poranenie.

#### ⚠ VAROVANIE

Zariadenie je určené na použitie s jednotkou akumulátora. Pri používaní akumulátorového nástroja je potrebné dodržiavať základné bezpečnostné opatrenia, aby sa znížilo riziko vzniku požiaru, vytečenia akumulátorov a osobného poranenia.

### OSOBNÁ BEZPEČNOSŤ

- Kosačka trávy dokáže amputovať ruky a nohy a vymršťovať predmety. Pochybenie pri dodržiavaní bezpečnostných pokynov tak môže spôsobiť vážny úraz alebo usmrtenie.
- Nástroj nikdy nedovoľte používať deťom alebo osobám neoboznámeným s návodom na použitie. Miestne platné predpisy môžu obmedzovať dobu

použitia kosačky.

- Buďte opatrní, dávajte pozor na to, čo robíte, a pri práci používajte zdravý rozum. Stroj nikdy nepoužívajte, ak ste unavení, pod vplyvom liekov, alkoholu alebo drog. Po oddelení akumulátora od kosačky zapojte konektor nabíjačky do zásuvky na akumulátore.
- Noste hrubé a dlhé nohavice, dlhé rukávy, topánky a rukavice. Nenoste voľné pohodlné oblečenie, krátke nohavice, sandále ani nepracujte bosí.
- Vždy noste bezpečnostné okuliare s bočným ochranným štítom. Ak pracujete v prašnom prostredí, noste nasadený respirátor.
- Vždy majte pevnú oporu nôh. Udržujte bezpečný postoj a rovnováhu. Nepracujte sa. Preceňovanie sa môže spôsobiť stratu rovnováhy.
- Choďte krokom, nikdy nebežte.
- Na strmých svahoch koste po vrstevniciach, nikdy nie hore a dolu svahom. Ak meníte smer, buďte veľmi opatrní.
- Nekoste v blízkosti prudkých svahov, priekop, veľmi strmých svahov alebo násypov. Nedostatočne stabilný postoj môže byť príčinou uklznutia a pádu.
- Naplánujte si postup kosenia, aby ste nemuseli vyprázdňovať materiál na cesty, verejné chodníky, k okolostojacim osobám a pod. Tiež zabráňte vyvrhávaniu materiálu proti stenám alebo prekážkam, ktoré môžu spôsobiť, že sa materiál môže odraziť naspäť smerom k obsluhu.

### PRACOVNÝ PRIESTOR

- Nikdy nekoste, keď sa v blízkosti nachádzajú iné osoby, najmä deti alebo domáce zvieratá.
- Vždy koste za denného svetla a lebo pri dostatočnom umelom osvetlení.
- Nepracujte so zariadením vo výbušných atmosférach, napríklad v blízkosti zápalných tekutín, plynov alebo prachu. Zariadenie môže vytvárať iskry, ktoré môžu podpáliť takýto prach alebo výpary.
- Predmety vymrštené nožom kosačky môžu spôsobiť veľmi vážne poranenia osôb. Dôkladne skontrolujte priestor, kde sa má zariadenie používať a odstráňte všetky kamene, paličky, kov, drôty, kosti, hračky a iné cudzie predmety.
- Nepracujte so zariadením na mokrej tráve alebo v daždi.
- Užívateľ alebo obsluha stroja sú zodpovední za nehody alebo škody na majetku a za nebezpečenstvo vzniknuté pri prevádzke stroja.



## Slovenčina (Preklad z pôvodných inštrukcií)

### POUŽÍVANIE ZÁHRADNÝCH NÁSTROJOV A STAROSTLIVOSŤ O NE

- Pred použitím vždy vizuálne skontrolujte, či ostria, maticové skrutky ostria a strihacia jednotka nie sú opotrebované alebo poškodené.
- Opotrebované alebo poškodené ostria a maticové skrutky vymieňajte v súpravách, aby sa zachovalo vyváženie.
- Skontrolujte všetky skrutky, matice v častých intervaloch či sú riadne utiahnuté, aby sa zaistila bezpečná prevádzka stroja.
- Pravidelne a často kontrolujte zachytávač trávy či nie je opotrebovaný alebo poškodený.
- Opotrebované alebo poškodené časti vymeňte.
- Nenechávajte akumulátor v kosačke na priamom slnečnom svetle.
- Na zariadenie nevyvíjajte silu. Svoju úlohu splní lepšie a bezpečnejšie, keď s ním budete pracovať pri rýchlosti, pre ktorú je určený.
- Kosačku nepreťažujte. Kosenie dlhej hustej trávy môže spôsobiť pokles otáčok motora a prerušenie napájania. Pri kosení v dlhej a hustej trávě najskôr koste s vyššie nastavenou reznou výškou, znížite tak zaťaženie kosačky.
- Keď prechádzate povrchy so štrkom, zastavte ostrie.
- Nikdy neľahajte kosačku smerom dozadu, ak to nie je nevyhnutné. Ak musíte odtrhnúť zariadenie od steny alebo prekážky, najskôr sa pozrite dole a za seba, aby nedošlo k prevráteniu alebo potiahnutiu zariadenie po vašich nohách.
- Zastavte ostria, ak je potrebné zariadenie nakloniť pri prechode cez iné ako trávnaté povrchy a pri prevoze zariadenia na miesto kosenia a z neho.
- So zariadením nikdy nepracujte, keď má poškodené vodiace lišty alebo kryty alebo nemá nasadené bezpečnostné zariadenia, napríklad odchyľovače alebo zberače trávy.
- Podľa pokynov zapnite motor a nedávajte ruky ani nohy do blízkosti rezného priestoru.
- Kosačku nikdy neprevracajte ani nenastavujte, ak je motor v prevádzke.
- Vyberte rozpojovací kľúč v nasledujúcich prípadoch:
  - vždy, keď sa vzdialíte od zariadenia
  - pred čistením blokovania
  - pred kontrolou, čistením alebo prácou na zariadení
  - po zasiahnutí cudzím objektom, skontrolujte, či zariadenie nie je poškodené a vykonajte potrebné opravy
  - pred čistením zberača trávy.
  - ak zariadenie začne neštandardne vibrovať (ihneď

skontrolujte)

- keď sa zariadenie nepoužíva a počas skladovania
- pri nabíjaní a vyberaní/vkladaní jednotky akumulátora.
- Vyhýbajte sa dierám, vyjazdeným kolajám, vyvýšeninám, kameňom, alebo iným skrytým predmetom. Nerovný terén môže byť príčinou poklznutia a pádu.
- Ak zariadenie začne neštandardne vibrovať, ihneď zastavte motor a zistíte príčinu. Ak je ostrie nerovnomerne opotrebované alebo akokoľvek poškodené, vymeňte ho. Vibrácie sú všeobecne znakom problémov.
- Ak zariadenie narazí na cudzí predmet, postupujte nasledovne:
  - Zariadenie zastavíte uvoľnením páčky výkonu, potom počkajte, kým sa ostrie úplne nezastaví a vyberte rozpojovací kľúč.
  - Dôkladne skontrolujte zariadenie, či nie je poškodené.
  - Ak je ostrie akokoľvek poškodené, vymeňte ho. Všetky poškodenia najskôr odstráňte/nehajte opraviť v autorizovanom servise skôr, ako znova naštartujete kosačku.
  - Použite správny nástroj. Nepoužívajte zariadenie na iný ako určený účel.
- Stroj po použití uskladnite na suchom, dobre vetranom a uzamknutom mieste mimo dosahu detí. Je tiež potrebné vybrať rozpojovací kľúč.
- ■ Zariadenie nevystavujte dažďu ani mokrému prostrediu. Voda, ktorá vnikne do záhradného nástroja, zvyšuje riziko úrazu elektrickým prúdom.
- ■ Dodržujte pokyny výrobcu pre riadnu obsluhu a prevádzku a inštaláciu príslušenstva. Používajte výhradne príslušenstvo schválené výrobcom.

### POUŽÍVANIE AKUMULÁTORA A STAROSTLIVOSŤ O ň

- Nabíjajte len s použitím nabíjačky špecifikovanej výrobcom. Pri použití nabíjačky s nekompatibilnou jednotkou akumulátora vzniká nebezpečenstvo požiaru.
- Používajte len mechanické nástroje so špecificky určenými jednotkami akumulátorov. Pri použití iných jednotiek akumulátora vzniká riziko poranenia a požiaru.
- Keď sa jednotka akumulátora nepoužíva, nedávajte ju do blízkosti iných kovových objektov, ako sú papierové sponky, mince, kľúče, klince, skrutky či iné malé kovové predmety, ktoré by mohli skratovať svorky. Pri skratovaní svoriek akumulátora môže dôjsť k popáleninám alebo požiaru.
- Za nevhodných podmienok, keď by z batérie

## Slovenčina (Preklad z pôvodných inštrukcií)

vytekala kvapalina, predchádzajte kontaktu s ňou. Pri náhodnom kontakte opláchnite vodou. Ak tekutina zasiahne oči, dodatočne vyhľadajte lekársku pomoc. Tekutina vytečená z akumulátora môže spôsobiť podráždenie alebo popáleniny.

### OPRAVY

- Stroj smie byť opravovaný iba v autorizovanom servise. Neodborná údržba alebo opravy môžu byť príčinou úrazu alebo vážneho poškodenia stroja.
- Pri údržbe používajte iba originálne náhradné diely zhodné s pôvodnými. Použitie nedovolených dielov môže spôsobiť nebezpečenstvo úrazu alebo poranenia užívateľa alebo poškodenie stroja.

### ÚDRŽBA

- Po použití a pred skladovaním odpojte nástroj od akumulátora a skontrolujte prípadné poškodenie.
- Nástroj nepoužívajte, odložte ho mimo dosahu detí.
- Zariadenie môže opravovať len autorizovaný servis.
- Používajte len výrobcom odporúčané náhradné diely a príslušenstvo.

### ⚠ VÝSTRAHA

Rezná hlava sa po vypnutí ešte niekoľko sekúnd otáča.

- Úroveň vibrácií počas samotného používania elektrického nástroja sa môže líšiť od deklarovanej celkovej hodnoty v závislosti od toho, ktorý nástroj sa používa.
- Boli hlásené prípady, kedy vibrácie z nástroja u niektorých osôb prispeli k stavu nazývanému Raynaudov syndróm. K symptómom patria: trpnutie, znecitlivenie a blednutie prstov, zvyčajne zjavné po vystavení zime. Je známe, že k vývoju týchto symptómov prispievajú: dedičné faktory, vystavovanie zime a vlhkosti, diéta, fajčenie a pracovné návyky. V súčasnosti nie je známe, či by vibrácie alebo dlhodobé používanie mohli prispievať k tomuto stavu. Opatrenia, ktoré môže vykonať obsluhujúca osoba na možné zníženie účinkov vibrácií:
  - V studenom počasí udržiavajte svoje telo v teple. Pri práci so zariadením nosťte rukavice, aby ste mali ruky a zápästia v teple. Boli hlásené prípady, kedy hlavným faktorom prispievajúcim k Raynaudovmu syndrómu bolo studené počasie.
  - Po každom určitom časovom úseku prevádzky cvičte, aby ste zlepšili krvný obeh.
  - Počas práce si doprajte časté prestávky. Obmedzte počet vystavení za deň.
- Ak zistíte ktorýkoľvek zo symptómov tohto stavu,

okamžite prerušte používanie zariadenia, navštívte svojho lekára a povedzte mu o symptómoch.





Uschovajte si tieto pokyny. Dôkladne si prečítajte pokyny uvedené v časti informácie o používaní stroja. Ak niekomu zariadenie požičiate, priložte k nemu aj tento návod.

### ZNAČKY

Na tomto zariadení môžu byť použité niektoré z nasledujúcich symbolov. Preštudujte si ich a naučte sa ich význam. Nesprávna interpretácia týchto symbolov vám umožní pracovať so zariadením lepšie a bezpečnejšie.

V	Napätie
A	Ampéry
Hz	Hertz
W	Watty
Hrs	Hodín
	Konštrukcia s dvojitou izoláciou
	Predbežné opatrenia týkajúce sa vašej bezpečnosti.
	Na zníženie rizika poranenia si užívateľ musí pred použitím tohto produktu s porozumením prečítať návod na obsluhu.
	Zariadenie nevystavujte dažďu ani mokrému prostrediu.
	Dávajte pozor, aby nedošlo k zraneniu okolostojacich osôb cudzími predmetmi, ktoré odlietajú z kosačky.
	Všetky okolostojace osoby (najmä deti a domáce zvieratá) musia stáť minimálne 15 m od pracoviska.
	Ruky a nohy nikdy nedávajte do blízkosti ostria a oblasti rezania.
	Pred úpravami, čistením a predtým, ako necháte zariadenie akúkoľvek dobu bez dozoru, vypnite ho a vyberte rozpojovací kľúč.

## Slovenčina (Preklad z pôvodných inštrukcií)

	Nepracujte na svahoch strmších ako 15°. Na strmých svahoch koste po vrstevniciach, nikdy nie hore a dolu svahom.
	Nebezpečenstvo úderu elektrickým prúdom.
	Predtým, ako sa budete dotýkať komponentov zariadenia, počkajte, kým sa úplne nezastavia.
	Nabíjačka je určená len na použitie v interiéri.

### OCHRANA ŽIVOTNÉHO PROSTREDIA



Opotrebované elektrické zariadenia by ste nemali odhadzovať do domového odpadu. Prosíme o recykláciu ak je možné. Kontaktujte miestne úrady, alebo predajcu pre viac informácií ohľadom ekologického spracovania.



Oddelený zber použitých produktov a obalov umožňuje recykláciu a opätovné použitie materiálov. Opakované použitie recyklovaných materiálov pomáha predchádzať znečisteniu životného prostredia a znižuje dopyt po surovinách.

**Batteries** Na konci životnosti zlikvidujte akumulátory s ohľadom na životné prostredie. Akumulátor obsahuje materiál, ktorý je nebezpečný pre vás i životné prostredie. Musí sa vyhadzovať a likvidovať oddelene v zariadení na zber lítium-iónových akumulátorov.



### OPRAVY

Údržba vyžaduje extrémnu starostlivosť a znalosti, a musí byť prevádzkaná výhradne v autorizovanom servise. Z dôvodu servisu vám odporúčame vrátiť výrobok do najbližšieho autorizovaného servisného centra na opravu. Ak výrobok opravujete, používajte iba rovnaké originálne náhradné diely.

Tento produkt má množstvo funkcií, ktoré zjednodušia a uľahčia jeho obsluhu.

Na dosiahnutie jednoduchej obsluhy a prevádzky boli pri navrhovaní tohto produktu najvyššou prioritou bezpečnosť, výkon a spoľahlivosť.

### VAROVANIE

Obsluha každého poháňaného stroja môže mať za následok vniknutie cudzích telies do očí a spôsobiť vážne poranenia. Pred začatím práce si nasadte ochranné okuliare s postrannými štítmí a v prípade potreby aj tvárový štít. Odporúčame Široký Vision bezpečnosť maska pre použitie cez okuliare alebo štandardné bezpečnostné okuliare s bočnými štítmí. Vždy noste ochranu očí označenú značkou zhody s EN166.

### OPIS

1. Páčka výkonu
2. Ovládací kábel motora
3. Horná rukoväť
4. Spodná rukoväť
5. Páka nastavenia výšky
6. Dvierka priečinka na akumulátor
7. Predné koleso
8. Zadné koleso
9. Zberač trávy
10. Batéria
11. Nabíjačka
12. Gumb na ročajú
13. Gumb
14. maticové skrutky
15. Rukoväť zberača trávy
16. Zadné dvierka
17. Zadný vyprázdňovací otvor
18. Tyč dvierok
19. Háčiky
20. Rozpojovací kľúč
21. Ostrie
22. Hriadeľ motora
23. Ventilátor
24. Vijak rezila
25. Stípkový ostrie
26. Gumb za sprostitev akumulátorja
27. Mulčovací prípojka
28. Odchyľovač bočného vyprázdňovania
29. Bočné vyprázdňovacie dvierka
30. Drevený klát (nedodáva sa)
31. Kľúč (nedodáva sa)

### ŠPECIFIKÁCIE

Kosačka trávy	2502007
Šírka rezu	51 cm
Výška strihania	25 mm - 80 mm

## Slovenčina (Preklad z pôvodných inštrukcií)

Rýchlosť naprázdno	2800/3300 ot./min.
Garantovaná hladina akustického tlaku	LpA :76dB(A), K:3.0
Garantovaná hladina akustického výkonu	LwA :96 dB(A)
Úroveň vibrácií	<2.5 m/s <sup>2</sup> , K=1.5
Kapacita zberača trávy	60 L
Netto hmotnosť	62 lbs (28.1 kg)(s jednotkou akumulátora)
Sériové číslo	Pozrite štítok s údajmi produktu
Náhradná čepeľ (nová)	2916867
Náhradná čepeľ (originálna)	2916987
Batéria	Lítium-iónové
Číslo modelu	2914907 / 2914607
Menovité napätie	82 V
Nabíjačka akumulátorov	
Číslo modelu	2914707
Vstup	230V AC 50/60Hz 2.5A
Výkon	82V DC

### VAROVANIE

Pri použití akýchkoľvek iných jednotiek akumulátorov vzniká riziko požiaru, úderu elektrickým prúdom alebo poranenia osôb.

### OBOZNÁMTE SA S VAŠOU KOSAČKOU TRÁVY

*Pozrite si obrázok 1.*

Na bezpečné používanie tohto zariadenia je potrebné pochopenie informácií o produkte a informácií v tomto návode na obsluhu, ako aj znalosť úlohy, ktorú plánujete vykonať. Pred použitím tohto zariadenia sa oboznámte so všetkými prevádzkovými funkciami a bezpečnostnými pravidlami.

### POČÍTADLO AKUMULÁTORA

Počítadlo akumulátora meria množstvo náboja zostávajúceho v akumulátore.

### ZBERAČ TRÁVY

Zberač trávy zhromažďuje odstrižky trávy a zabraňuje ich vyhadzovaniu na trávnik počas kosenia.

### PÁKA NASTAVENIA VÝŠKY

Páčka nastavenia výšky umožňuje nastavenie reznej výšky.

### OVLÁDACÍ KÁBEL MOTORA

Ovládací kábel motora umiestnené na hornej rukoväti kosačky zapína a vypína motor a ostrie.

### SPÍNACÍ KLÚČ

Aby bolo možné kosačku naštartovať, musíte vložiť spínací kľúč.

### MULČOVACIA PRÍPOJKA

Táto kosačka je vybavená mulčovacou prípojkou, ktorá zakrýva otvor bočného vyprázdňovania, ktorý umožňuje ostriu kosačky rezať a opätovne rezať trávu a dosiahnuť tak jemnejší strih.

### ODCHÝLOVAČ BOČNÉHO VYPRÁZDŇOVANIA

Keď je tráva príliš vysoká na mulčovanie alebo ak preferujete bočné vyprázdňovanie, použite odchylovač bočného vyprázdňovania. Odstrižky trávy vytvorené pri použití bočného vyprázdňovacieho odchylovača sú znateľne väčšie ako odstrižky pri použití mulčovacej prípojky a bočnej mulčovacej dosky.

### BOČNÉ VYPRÁZDŇOVACIE DVIERKA

Táto kosačka je vybavená dvierkami, ktoré zakrývajú otvor bočného vyprázdňovania, ktorý umožňuje ostriu kosačky rezať a opätovne rezať trávu a dosiahnuť tak jemnejší strih, ak je namontovaná mulčovacia prípojka alebo inak posúva odstrižky trávy do zberného vrečka.

### MONTÁŽ

#### ROZBALOVANIE

Tento produkt vyžaduje montáž.

- Opatrne vyberte zariadenie a všetko príslušenstvo z balenia. Skontrolujte, či sa v balení nachádzajú všetky položky uvedené v zásielkovom zozname.

## Slovenčina (Preklad z pôvodných inštrukcií)

### ⚠ VAROVANIE

Nepoužívajte tento produkt, ak sú nejaké diely zo zásielkového zoznamu už namontované na produkte pri rozbalení. Diely v tomto zozname nie sú namontované na zariadení výrobcom a vyžadujú inštaláciu zákazníkom. Používanie produktu, ktorý mohol byť nesprávne zmontovaný, môže zapríčiniť vážne osobné poranenie.

- Dôkladne skontrolujte zariadenie, či počas prepravy nedošlo k žiadnemu porušeniu alebo poškodeniu.
- Baliaci materiál nevyhadzujte, kým zariadenie dôkladne neskontrolujete a úspešne nevyskúšate.
- V prípade, že sú niektoré diely poškodené alebo chýbajú, požiadajte o pomoc servis zákazníkom spoločnosti Greenworks tools.

### ZÁSIELKOVÝ ZOZNAM

- Kosačka trávy
- Spínací kľúč
- Zberač trávy
- Mulčovací prípojka
- Odchyľovač bočného vyprázdňovania
- Návod na obsluhu

### ⚠ VAROVANIE

Ak nejaké predmety chýbajú alebo sú viditeľne poškodené, nepracujte s týmto strojom, kým sa súčasti nevymenia. Pri používaní produktu s poškodenými alebo chýbajúcimi dielmi by mohlo dôjsť k vážnemu osobnému poraneniu.

### ⚠ VAROVANIE

Nepokúšajte sa modifikovať produkt, alebo vytvoriť príslušenstvo, ktoré nie je odporúčané pre použitie s týmto produktom. Akékoľvek úpravy alebo prestavby môžu mať za následok nebezpečné podmienky vedúce k vážnym osobným poraneniam.

### ⚠ VAROVANIE

Nevkladajte rozpojovací kľúč, kým nedokončíte montáž a nie ste pripravení na kosenie. V opačnom prípade by mohlo dôjsť k neúmyselnému spusteniu a závažnému osobnému poraneniu.

### ⚠ VAROVANIE

Aby nedošlo k neúmyselnému spusteniu a následnému závažnému poraneniu osôb, pri montáži dielov vždy odstráňte jednotku akumulátora zo zariadenia.

### ⚠ VAROVANIE

Nikdy nepracujte s kosačkou, pokiaľ nemá nasadené a funkčné príslušné bezpečnostné zariadenia. Kosačku nikdy nepoužívajte, ak sú ochranné prvky a zariadenia poškodené. Obsluha stroja s chýbajúcimi alebo vadnými súčiastkami môže spôsobiť vážne poranenia.

### NAMESTITEV IN PRILAGAJANJE SPODNJEGA ROČAJA

*Pozrite si obrázok 2.*

- Povlecite gumba na ročaju in ju obrňte za 90° na obeh straneh, da spustite ročaja na obeh straneh.
- Spodnja ročaja premaknite v delovni položaj. Ročaj lahko dvignete ali spustite do položaja, ki vam ustreza. Izbirate lahko med 3 položaji. Sprostite gumba na ročaju, da se spodnji ročaj zaskoči na mestu.

**OPOMBA:** Za pravilno montažo preverite, ali sta obe strani na istem položaju.

### INŠTALÁCIA HORNEJ RUKOVÄTE

*Pozrite si obrázok 3.*

- Poravnajte luknje za montažo na zgornjem in spodnjem ročaju. Vstavite vijake z nizko polokroglo glavo in jih privijte z gumbi. Postopek ponovite na drугi strani.

### INŠTALÁCIA ZBERAČA TRÁVY

*Pozrite si obrázok 4.*

- Nadvihnite zadné dvierka pre vyprázdňovanie
- Lovílnik trave dvignite za ročaj in ga namestite pod zadnja vrata za izmet, tako da se kljukice na lovílniku trave usedejo v palico na vratih.
- Spustite zadnja vrata za izmet. Pri pravilni namestitvi kljukice na lovílniku trave segajo iz odprtin na zadnjih vratih za izmet.

### INŠTALÁCIA MULČOVACEJ PRÍPOJKY

*Pozrite si obrázok 5.*

- Nadvihnite a pridržte zadné vyprázdňovacie dvierka.
- Uchopte mulčovaciu prípojku za jej rukoväť a zasuňte pod miernym uhlom podľa vyobrazenia.
- Zatláčajte mulčovaciu prípojku bezpečne na miesto.
- Spustite zadné vyprázdňovacie dvierka.

## Slovenčina (Preklad z pôvodných inštrukcií)

### INŠTALÁCIA ODCHÝLOVAČA VYPRÁZDŇOVANIA

Pozrite si obrázok 6.

**POZNÁMKA:** Pri použití odchylovača bočného vyprázdňovania neinštalujte zberač trávy. Mulčovacia prípojka by mala ostať namontovaná.

- Nadvihnite zadné dvierka bočné vyprázdňovacie dvierka.
- Zarovnajte háčiky na odchylovači s tyčkou pántu na rube dvierok.
- Spúšťajte odchylovač, kým sa háčiky nezaistia na tyčke pántu mulčovacích dvierok.
- Uvoľnite odchylovač a bočné vyprázdňovacie dvierka.

### NASTAVENIE VÝŠKY NOŽA

Pozrite si obrázok 7.

Pri preprave nastavte kolesá kosačky na najnižšiu sekáciu úroveň. Pred prvým použitím kosačky nastavte sekáciu polohu na výšku ktorá je najvhodnejšia pre váš trávnik. Priemerný trávnik by mal v studených mesiacoch mať 38 mm až 51 mm a v teplých mesiacoch 51 mm až 70 mm.

### Nastavenie výšky ostria

- Pre zdvihnutie výšky noža uchopte páku nastavenia výšky a posuňte ju smerom k zadnej časti kosačky.
- Pre zníženie výšky noža uchopte páčku nastavenia výšky a posuňte ju smerom k prednej časti kosačky.

### PREVÁDZKA

#### **VAROVANIE**

Nedovoľte, aby rutina oslabilu vašu opatrnosť. Zapamätajte si, že aj v ľahostajnosti aj zlomok sekundy môže viesť k vážnym zraneniam.

#### **VAROVANIE**

Vždy používajte chrániče zraku. Ak tak neurobíte, môže to spôsobiť, že úlomky odletia do vašich očí, čo môže spôsobiť vážne zranenie.

#### **VAROVANIE**

Nepoužívajte nástavce, alebo príslušenstvo, ktoré nie je odporúčané pre použitie s týmto produktom. Takéto konanie môže viesť k nebezpečným podmienkam a následným vážnym zraneniam.

#### **VAROVANIE**

Pred použitím vždy skontrolujte kosačku – chýbajúce alebo poškodené diely a poškodené ostrie, nerovnomerné alebo nadmerné opotrebenie. Pri používaní produktu s poškodenými alebo chýbajúcimi dielmi by mohlo dôjsť k vážnemu osobnému poraneniu.

- Nenakláňajte kosačku trávy pri štartovaní alebo zapínaní motora, pokiaľ kosačka trávy nemá byť pri štartovaní naklonená. V takom prípade ho nenakláňajte viac ako je absolútne nevyhnutné a zdvíhajte len časť, ktorá ďalej od obsluhujúcej osoby.
- Neštartujte motor, ak stojíte pred vyvrhávacím otvorom.
- Nedávajte ruky alebo nohy do blízkosti rotujúcich dielov ani pod ne. Nikdy neblokujte vyprázdňovací otvor.

Kompletne pokyny na nabíjanie nájdete v Návode na obsluhu pre jednotky akumulátorov a nabíjačky uvedené v časti šo špecifí káciami.

### INŠTALÁCIA JEDNOTKY AKUMULÁTORA

Pozrite si obrázok 8.

- Nadvihnite a pridržte kryt priečinka na akumulátory.
- Akumulátor porovnajte z nositeľom akumulátora na kosilnice.
- Pred uporabo preverite, ali se je gumb za sprostitvev akumulatorja zaskočil na mestu in ali je akumulator povsem vstavljen in pritrjen v kosilnico.
- Ak sa zariadenie nebude bezprostredne používať, nevkladajte rozpojovaci klúč.
- Zatvorite dvierka.

### VYBRATIE JEDNOTKY AKUMULÁTORA

Pozrite si obrázok 8.

- Uvoľnite páčku výkonu a zariadenie sa zastaví.
- Vyberte rozpojovací klúč.
- Odprite nositeľ akumulátora.
- Pritisnite gumb za sprostitvev akumulatorja na kosilnici. Pri tem bo baterija nekoliko pogledala iz orodja.
- Vyberte jednotku akumulátora zo zariadenia.

### ŠTARTOVANIE A ZASTAVENIE KOSAČKY

Pozrite si obrázok 9.

- Kľuč vstavite v rezo ter ga pritisnite in pridržite.
- Vzvod za vklop/izklop povlecite navzgor proti ročajju, da zaženete kosilnico, nato pa izpuscite gumb.

## Slovenčina (Preklad z pôvodných inštrukcií)

- Kosačku zastavíte uvoľnením riadiacej páčky spínača.

**POZNÁMKA:** Ako elektrický motor spomaľuje, môže byť počuteľný vysoký zvuk a dôjsť k iskreniu. Ide o normálny jav.

### Tlačidlo funkcie

Táto kosačka na trávnik je vybavená tlačidlom funkcie, ktoré sa nachádza v zadnej časti pohonnej jednotky. Toto tlačidlo slúži na manuálne ovládanie hnacej sily a je ním možné regulovať otáčky.

Po stlačení tohto tlačidla bude kontrolka indikátora svetiel a kosačka bude v režime vysokej rýchlosti. Tak môžete kosiť efektívnejšie, keď je tráva veľmi hrubá.

Po opätovnom stlačení tohto tlačidla kontrolka indikátora zhasne a kosačka bude v automatickom režime. Môžete kosiť pomaly a tento režim pomáha šetriť energiu a kosačku môžete prevádzkovať dlhšie.

### TIPY NA KOSENIÉ

- Skontrolujte, či sa v kosačke nenachádzajú kamene, paličky, drôty či iné predmety, ktoré by mohli poškodiť ostria alebo motor kosačky trávy. Nekoste nad vymeriavacím kolímkami či inými kovovými stĺpkami. Takéto predmety môžu byť vymrštené kosačkou ktorýmkoľvek smerom a môžu spôsobiť vážne poranenia obsluhu alebo okolostojacim osobám, alebo môžu spôsobiť materiálne škody.
- Ak chcete mať zdravý trávnik, vždy strihajte maximálne jednu tretinu celkovej dĺžky trávy.
- Nekoste mokrú trávu, tá sa lepí na spodnú stranu dna a bráni správne zberaniu alebo vysypávaniu odrezkov trávy.
- Nová alebo hustá tráva môže vyžadovať užší rez alebo vyššiu reznú výšku.
- Po každom použití vyčistite spodnú stranu dna kosačky aby ste odstránili zbytky trávy, lístia, nečistôt a nazbieraných zvyškov.
- Ak kosíte vysokú trávu, znížte rýchlosť chôdze pre zefektívnenie kosenia a správne vysypávanie odrezkov.

**POZNÁMKA:** Pred čistením pod kosačkou vždy zastavte kosačku, počkajte, kým sa ostria úplne nezastavia a vyberte rozpojovací kľúč.

## OBSLUHA NA SVAHU

### VAROVANIE

Svahy sú hlavným faktorom pri pokĺznutiach a pádoch, ktoré môžu mať za následok veľmi vážne poranenia. Obsluha na svahoch si vyžaduje zvýšenú opatrnosť. Ak sa na svahu cítite neisto, nekoste tam. Nikdy sa nesnažte kosiť na svahoch so sklonom väčším ako 15 stupňov.

- Na strmých svahoch koste po vrstevniciach, nikdy nie hore a dolu svahom. Ak meníte smer, buďte veľmi opatrní.
- Vyhľadávajte otvory, vyjazdené kofaje, kamene, skryté predmety alebo vyvýšeniny, ktoré môžu spôsobiť zakopnutie alebo pokĺznutie a vyhnite sa im. Vysoká tráva môže skrývať prekážky. Odstráňte všetky predmety, napríklad kamene, konáre apod., ktoré môžu byť vymrštené sekacím nožom.
- Vždy majte pevnú oporu nôh. Ukľznutie a pád môžu mať za následok ťažké ublíženie na zdraví. Ak cítite, že strácate rovnováhu, ihneď uvoľnite páčku výkonu.
- Nikdy nekoste v blízkosti prudkých svahov, priekop alebo hrádzi, mohli by ste stratiť pevnú postoj a rovnováhu.

## VYPRÁZDŇOVANIE ZBERAČA TRÁVY

*Pozrite si obrázok 10.*

- Zastavte kosačku, počkajte, kým sa ostria úplne nezastavia a vyberte rozpojovací kľúč.
- Nadvihnite zadné dvierka.
- Nadvihnite zberač trávy za jeho rukoväť a vyberte ho z kosačky.
- Vyprázdňte zberný kôš.
- Nadvihnite zadné dvierka a znova namontujte zberač trávy podľa popisu uvedeného vyššie v tejto príručke.

## ÚDRŽBA

### VAROVANIE

Predtým, ako vykonáte akúkoľvek údržbu, vždy odstráňte akumulátor kosačky a rozpojovací kľúč, aby nedošlo k neúmyselnému spusteniu a možným závažným poraneniam osôb.

## Slovenčina (Preklad z pôvodných inštrukcií)

### ⚠ VAROVANIE

Predtým, ako vykonáte akúkoľvek údržbu, vždy odstráňte akumulátor kosačky a rozpojovací kľúč, aby nedošlo k neúmyselnému spusteniu a možným závažným poraneniam osôb.

### ⚠ VAROVANIE

Dbajte na to, aby v priečinku na motor a akumulátor neostávala tráva, listy alebo nadmerné množstvo mastnoty. Znížite tak riziko požiaru.

### VŠEOBECNÁ ÚDRŽBA

Pred každým použitím skontrolujte celý produkt, či nie je poškodený, niečo nechýba a či nemá uvoľnené diely ako skrutky, matice, maticové skrutky, viečka a pod.

Bezpečne utiahnite všetky upínadlá a viečka a nepracujte s produktom, kým všetky chýbajúce alebo poškodené diely nevymeníte. O pomoc požiadajte servis zákazníkom spoločnosti Greenworks tools. Pri čistení plastových dielov nepoužívajte rozpúšťadlá. Veľa plastov je citlivých na poškodenie rôznymi typmi komerčných rozpúšťadiel a môžu byť nimi poškodené. Na odstránenie špiny, prachu, oleja, maziva a pod. použite čisté tkaniny.

### ⚠ VAROVANIE

Dbajte na to, aby do kontaktu s plastovými dielmi nikdy neprišli do kontaktu brzdové kvapaliny, benzín, ropné produkty, prenikavé oleje a pod. Chemikálie môžu poškodiť, oslabiť či zničiť plast, čo môže spôsobiť závažné osobné poranenie.

Pravidelne a často kontrolujte všetky matice a skrutky na ich správne utiahnutie, zaistí sa tak bezpečná prevádzka kosačky.

Občas kosačku vyutierajte suchou utierkou. Nepoužívajte vodu.

### MAZANIE

Všetky ložiská náradia boli výrobcom namazané dostatočným množstvom vysokoúčinného maziva, ktoré vystačí na celú dobu životnosti kosačky pri normálnych podmienkach používania. Žiadne ďalšie mazanie ložisiek nie je potrebné.

### ⚠ VAROVANIE

Vždy chráňte svoje ruky nosením rukavíc a/alebo obaľujte ostrie noža handrami a inými materiálmi, ak prevádzkate údržbu noža. Pri kontakte s ostrím by mohlo dôjsť k závažnému poraneniu osôb.

### ⚠ VAROVANIE

Nemažte žiadne časti kolies. Mazanie môže spôsobiť, že komponenty kolesa pri používaní prestanú fungovať, čo by mohlo viesť k závažnému poraneniu osôb a poškodeniu kosačky alebo majetku.

### VÝMENA SEKACIEHO NOŽA

*Pozrite si obrázok 11-12.*

**POZNÁMKA:** Používajte len autorizované náhradné ostria. Opatrované alebo poškodené ostria a maticové skrutky vymieňajte v súpravách, aby sa zachovalo vyváženie.

- Zastavte motor a vyberte rozpojovací kľúč. Počkajte,
- kým sa ostrie úplne nezastaví.
- Vyberte jednotku akumulátora.
- Otočte kosačku na bok karburátorom smerom hore.
- Medzi nôž a dno kosačky vložte drevený klin aby ste zabránili otáčaniu noža.
- Odvíjте vijak rezila, tako da ga zavrtite v nasprotni smeri urinoga kazalca (če gledate z dna kosilnice) s 27-milimetrskim ključem ali natičnim ključem (ni priložen).
- Odstranite vijak rezila in rezilo.
- Novo rezilo položite na os. Prepričajte se, da je rezilo ustrezno namešćeno, tako da se os pomika skozi luknjio osrednjega rezila in dva nastavka za rezila na ventilatorju, vstavljena v ustrezni luknji na rezilu. Preverite, ali je namešćen tako, da zaobljena konca kažeta navzgor proti vrhu kosilnice in ne navzdol proti tlom. Če je rezilo pravilno namešćeno, mora biti vzporedno z ventilatorjem.
- Vijak rezila navijte na os in ga ročno privijte.
- Uťahnite maticu ostria v smere pohybu hodinových ručičiek pomocou momentového ključa (nie je súčasťou balenia), aby bola maticová skrutka správne utiahnutá. Odporúčaný moment pre maticu ostria je 62,5~71,5 kgf cm (350-400 in. lb).



## Slovenčina (Preklad z pôvodných inštrukcií)

### RIEŠENIE PROBLÉMOV

Problém	Možná príčina	Riešenie
Rukoväť nie je na svojom mieste.	Maticové skrutky vozíka nie sú správne nasadené.	Nastavte výšku rukoväte a skontrolujte, či sú maticové skrutky vozíka správne nasadené.
Kosačka sa nenašartuje.	Akumulátor je takmer vybitý.	Nabite akumulátor.
	Akumulátor je buď nefunkčný alebo sa nedá nabiť.	Vymeňte akumulátor.
Kosačka kosí trávu nerovnomerne.	Trávnik je divoký alebo nevyrovnaný alebo nie je správne nastavená výška strihania.	Posuňte kolieska do vyššej polohy. Aby sa kosačka pohybovala rovnomerne, všetky kolesá musia byť v rovnakej reznej výške.
Kosačka správne nemulčuje.	Mokrú odstrižku trávy sa lepia na spodnú stranu dosky.	Predtým, ako začnete kosiť, počkajte, kým tráva neuschne.
Kosačka sa ťažko tlačí.	Vysoká tráva, zadná časť krytu kosačky a nôž uviazli v ťažkej trávě alebo je výška kosenia príliš nízka	Zdvihnite reznú výšku.
Kosačka správne nevreckuje.	Rezná výška je príliš nízka.	Raise the cutting height.
Kosačka pri vysokej rýchlosti vibruje	Ostrie je nevyvážené, nadmerne alebo nerovnomerne opotrebované.	Znova nasadte ostrie.
	Hriadeľ motora je ohnutý.	Zastavte motor, vyberte rozpojovací kľúč a akumulátor, odpojte zdroj napájania a skontrolujte poškodenie. Pred opätovným spustením nechajte opraviť v autorizovanom servise.
Motor sa pri kosení zastaví.	Rezná výška je príliš nízka.	Zdvihnite reznú výšku.
	Akumulátor je úplne vybitý.	Nabite akumulátor.

Ak tieto riešenia nepomôžu odstrániť problém, obráťte sa na vášho autorizovaného predajcu.

## България (Превод от оригиналните инструкции)

Вашият продукт е проектиран и произведен според високите стандарти на Greenworks tools за надеждност, лесна работа и безопасност на оператора. При правилна грижа за уреда се гарантира дългогодишна здрава и безпроблемна работа.

Благодарим Ви, че закупихте продукт на Greenworks tools.

**Запазете това ръководство за бъдеща справка**

### ПРЕДНАЗНАЧЕНИЕ

Този продукт е предназначен за косене на домашни тревни площи. Режещото острие трябва да се върти приблизително паралелно на земната повърхност, над която преминава. И четирите колела трябва да се докосват до земята при косене. Зад косачката трябва да се върви с пешеходна стъпка.

**ЗАБЕЛЕЖКА:** Косачката не трябва никога да се използва, когато колелата не са опрени в земята, не трябва да се дърпа или да качва човек върху нея. Не трябва да се използва за рязане на друго освен домашни тревни площи.

### ОСНОВНИ ПРАВИЛА ЗА БЕЗОПАСНОСТ

#### ▲ ПРЕДУПРЕЖДЕНИЕ

За да се намали опасността от наранявания, потребителят трябва да прочете и да разбере ръководството за оператора.

#### ▲ ПРЕДУПРЕЖДЕНИЕ

Не започвайте да използвате тази косачка, преди да сте прочели старателно и да се разбрали напълно всички инструкции, правила за безопасност и т.н., които са изложени в това ръководство. Несъобразяването с това предупреждение може да предизвика трудови злополуки, включително токов удар, пожар и/или сериозни физически наранявания.

#### ▲ ПРЕДУПРЕЖДЕНИЕ

Машината трябва да се използва с батерията. При използване на инструмент, захранван с батерия, винаги трябва да се спазват основни предпазни мерки, за да се намали рискът от пожар, течове от батерии и физическо нараняване.

### ЛИЧНА БЕЗОПАСНОСТ

- Косачката за трева е способна да ампутира крайници, както и да отхвърля предмети.

Съблюдавайте всички инструкции за безопасност. В противен случай може да се стигне до сериозни физически наранявания или смърт.

- Не позволявайте на деца или на лица, непознати с инструкциите да използват машината. Местните наредби могат да налагат ограничения за възрастта на оператора.
- Бъдете бдителни, внимавайте какво правите и проявявайте благоразумие, когато боравите с косачката. Не използвайте тази машина, ако сте уморени или под влиянието на наркотици, алкохол или лекарства. Миг невнимание при работа с машината може да доведе до сериозно физическо нараняване.
- Носете здрави дълги панталони, дълги ръкави, ботуши и ръкавици. Не носете широки дрехи, шорти, сандали и не ходете боси.
- Винаги по време на работа носете защитни очила със странични екрани. Ако при косенето се отделя прах, носете и маска за лице.
- Винаги стъпвайте внимателно и стабилно. Заемайте стабилна позиция и пазете баланс. Не се протягайте, за да работите на трудно достижими места. Протягането може да доведе до загуба на равновесие.
- Вървете, никога не тичайте, когато косите.
- Косете наклонените повърхности напред, никога нагоре и надолу. Бъдете особено бдителни при смяна на посоката на наклона.
- Не косете до насапи, канавки, прекалено стръмни повърхности или диги. Нестабилността по време на работа може да доведе до подхлъзване и падане.
- Планирайте пътя на косене, за да избегнете изхвърляне на материал срещу пътища, обществени тротоари, странични наблюдатели и други подобни. Избягвайте също и изхвърлянето на материал срещу стени или препятствия, в които той може да рикошира към вас.

### БЕЗОПАСНОСТ НА РАБОТНАТА ЗОНА

- Никога не косете, докато наблизо има хора, особено деца или домашни любимци.
- Винаги косете само на дневна светлина или при добро изкуствено осветление.
- Не работете с машината в среда с повишена опасност от възникване на експлозия, в близост до леснозапалими течности, газове или прахообразни материали. По време на работа инструментът може да произведе искри, които да възпламенят прах или пари.
- Предмети, изхвърлени от косачката, могат да

## България (Превод от оригиналните инструкции)

причинят сериозни наранявания. Проверете внимателно зоната, където ще се използва машината, и отстранете всички камъни, пръчки, метални предмети, кабели, кости, играчки или други чужди предмети.

- Не работете с машината върху влажна трева или при дъжд.
- Трябва да знаете, че операторът или потребителят е отговорен за причиняването на злополуки или щети на други лица или имущество.

### ИЗПОЛЗВАНЕ И ОБСЛУЖВАНЕ НА ГРАДИНСКИ ИНСТРУМЕНТИ

- Огледайте инструмента всеки път преди употреба, за да се уверите, че остриетата, болтовете им и режещия механизъм не са износени или повредени.
- Заменете износените или повредените остриета и болтове заедно, за да запазите баланса.
- Периодично проверявайте дали всички гайки,
- болтове и винтове са правилно затегнати, за да сте сигурни, че оборудването е в изправност.
- Периодично проверявайте колектора на трева за износване или повреди.
- Заменяйте износените или повредени части.
- Не оставяйте батерията в косачката под пряка слънчева светлина.
- Не насилвайте машината. Той ще свърши работата по-добре и по-безопасно в зададения от производителя диапазон на натоварване.
- Не претоварвайте косачката. Косенето на дълги и дебели стръкове трева може да причини спадане на скоростта на двигателя или до отпадане на захранването. При косене на дълга и дебела трева ще се намали натоварването, ако се извърши предварително подрязване с по-висока настройка на височината.
- Спрете острието, когато преминавате над чакълести повърхности.
- Не дърпайте назад косачката, освен ако не е абсолютно неизбежно. Ако трябва да върнете машината в обратна посока, за да избегнете стена или препятствие, първо се огледайте надолу и назад, за да избегнете спъване или дръпване на машината над краката си.
- Спрете острието (остриетата), ако се налага да наклоните машината, за да я зарекате на мястото, което ще косите или ако ще я прекарвате през места, различни от тревни площи.
- Никога не ползвайте уреда с повредени защити или странични екрани или без защитни устройства,

например без монтирани отклонители или кутии за трева.

- Включете двигателя според указанията и дръжте ръцете и краката си далеч от зоната на рязане.
- Никога не вдигайте и не носете косачката, докато двигателят ѝ е в ход.
- Отстранете ключа на изолатора при следните случаи:
  - винаги, когато оставяте машината
  - преди отстраняване на препятствия
  - преди проверка, почистване или работа по машината
  - след удар на чужд предмет, проверете уреда за повреда и извършете необходимите ремонтни дейности
  - преди почистване на кутията за трева.
  - ако машината започне да вибрира неестествено (проверете незабавно)
  - когато не се използва и при съхранение на машината
  - при зареждане и изваждане/поставяна на батерията.
- Избягвайте дупки, бразди, издутини, камъни или други скрити предмети. Неравният терен може да доведе до подхлъзване и падане.
- Ако машината започне да вибрира неестествено, спрете мотора и проверете незабавно за причината. Сменете острието, ако е неравномерно износено или повредено по какъвто и да е начин. В повечето случаи вибрациите са сигнал за повреда.
- Ако машината се удари в чужд предмет, следвайте тези стъпки:
  - Спрете машината, като освободите лоста за захранване, изчакайте, докато острието спре напълно и извадете ключа на изолатора.
  - Внимателно проверете машината за повреди.
  - Сменете острието, ако е повредено по какъвто и да е начин. Ако има повредени части, поправете ги, преди да стартирате отново косачката и да продължите работата си с нея.
  - Използвайте само правилния за конкретната задача инструмент. Не използвайте машината за други операции, освен тези, за които е предназначена.
- Когато не се използва, косачката трябва да се съхранява на сухо, проверитро място и да е заключена, за да не могат да я достигат деца. Трябва да се отстрани и ключът на изолатора.
- Не излагайте машината на дъжд или влажни условия. Проникването на вода в градински инструмент повишава опасността от токов удар.
- Следвайте инструкциите на производителя

## България (Превод от оригиналните инструкции)

за правилна работа с косачката и монтаж на принадлежности. Използвайте само одобрени от производителя аксесоари.

### ИЗПОЛЗВАНЕ И ОБСЛУЖВАНЕ НА ИНСТРУМЕНТА С БАТЕРИЯ

- Презареджайте единствено със зарядното устройство, посочено от производителя. Използването на зарядно устройство с несъвместима батерия може да доведе до риск от пожар.
- Използвайте електрически инструменти с батерии единствено със специално предназначения за тях батерии. Използването на всякакви други батерии може да създаде риск от нараняване и пожар.
- Когато батерията не се използва, съхранявайте я далеч от други метални обекти, като например клемери, монети, ключове, гвоздеи, гайки или други малки метални обекти, които могат да направят връзка между клемите. Късото съединение от клемите може да доведе до изгаряния или пожар.
- При неправилно използване батерията може да отдели течност; избягвайте контакт. Ако случайно настъпи контакт, промийте с вода. Ако течността влезе в контакт с очите, потърсете допълнително медицинска помощ. Отделената от батерията течност може да причини възпаление или изгаряния.

### СЕРВИЗНО ОБСЛУЖВАНЕ

- Само квалифициран сервизен техник може да ремонтира този продукт. Сервизни действия или поддръжка, извършени от неквалифицирано лице, може да доведе до нараняване на потребителя или до повреда в продукта.
- При сервизно обслужване използвайте само идентични резервни части. Използването на неодобрени от производителя резервни части може да доведе до сериозни физически наранявания на потребителя или повреда в продукта.

### ПОДДРЪЖКА

- След употреба и преди съхранение изключете машината от батерията и я проверете за повреда.
- Когато не се използва, съхранявайте машината далеч от досега на деца.
- Машината трябва да се ремонтира само от упълномощен техник.
- Използвайте само резервни части и аксесоари, препоръчани от производителя.

### ⚠ ВНИМАНИЕ

Режещата глава ще продължи да се върти няколко секунди след изключването на уреда.

- Вибрациите по време на действителната употреба на електромеханичния инструмент може да се различават от обявената обща стойност в зависимост от начините, по които се използва инструментът.
- Известно е, че вибрациите, произведени от инструменти, може да предизвикат у някои индивиди заболяване, наречено Синдром на Рейнолд (Raynaud's Syndrome). Симптомите може да включват изтръпване, схващане и избледняване на пръстите, обикновено се забелязват при излагане на студ. Смята се, че наследствените фактори, излагането на студ и влага, диетите, пушенето и някои работни навици допринасят за развитието на тези симптоми. Към момента не е известно какви вибрации, ако има такива, могат да допринесат за това състояние, нито до каква степен излагането на действието им би имало ефект. Могат да се вземат някои мерки, които могат да се предприемат от оператора, за да се намалят ефектите от вибрациите:
  - Поддържайте телесната температура в студено време. Когато боравите с инструмента, носете ръкавици, за да поддържате ръцете и китките си топли. Според изследвания главният фактор, допринасящ за развитието на Raynaud's Syndrome, е студеното време.
  - Правете упражнения за активизиране на кръвообращението след всеки работен цикъл.
  - Редовно излизайте в почивка. Ограничете излагането на вибрации на ден.
- При поява на някой от симптомите на това заболяване, незабавно прекратете употребата на инструмента и посетете лекар.

Запазете това ръководство. Препрочитайте го редовно и го използвайте, когато трябва да инструктирате друго лице, което ще борави с този продукт. Ако заемате някому този уред, му предайте и ръководството.

### ЗНАК

Този продукт може да е маркиран с някои от следните знаци. Изучете ги и научете техните значения. Правилното тълкуване на тези знаци ще спомогне по-добрата и безопасна работа с този продукт.

V

Напрежение

## България (Превод от оригиналните инструкции)

A	Амperi
Hz	Херц
W	Ват
Hrs	Часове
	Двойно изолирана конструкция
	Предпазни мерки, касаещи вашата безопасност.
	За да се намали опасността от нараняване, потребителят трябва да прочете и да разбере ръководството, преди да използва този продукт.
	Не излагайте машината на дъжд или влажни условия.
	Внимавайте страничните наблюдатели да не бъдат наранени от изхвърлени от косачката чужди предмети.
	Дръжте всички странични наблюдатели (особено деца и домашни любимци) на поне 15m разстояние от работната зона.
	Дръжте ръцете и краката си далеч от острието и областта на рязане.
	Изключете и извадете ключа на изолатора преди регулиране, почистване и преди оставяне на продукта без надзор за определен период от време.
	Не работете по наклони над 15°. Косете наклонените повърхности напърно, никога нагоре и надолу.
	Внимавайте за опасност от токов удар.
	Преди да докосвате въртящите се детайли на машината изчакайте движението им да спре напълно.



Зарядното устройство е предназначено за използване само на закрито.

### ОПАЗВАНЕ НА ОКОЛНАТА СРЕДА



Електрическите уреди не трябва да се изхвърлят заедно с битовите отпадъци. Рециклирайте, където има възможност.

Обърнете се за съвет по рециклирането към местните власти или разпространителите.



Разделното събиране на използвани продукти и опаковки позволява материалите да бъдат рециклирани и използвани повторно. Повторното използване на рециклирани материали предотвратява замърсяването на околната среда и намалява потребността от суровини.

**Batteries** В края на експлоатационния живот на батериите трябва да ги изхвърлите по екологосъобразен начин.



Li-ion Батерията съдържа материали, които са опасни за вас и околната среда. Тя трябва да се извади от уреда и да се предаде отделно в обект, който приема литиево-йонни батерии.

### СЕРВИЗНО ОБСЛУЖВАНЕ

Сервизното обслужване изисква изключително внимание и специфични познания и следва да бъде извършвано само от квалифициран техник. За сервизно обслужване и поправка препоръчваме да занесете продукта до най-близкия упълномощен сервизен център. При ремонт използвайте само идентични резервни части.

Този продукт предлага много функции, което прави използването му изключително приятно.

При проектирането на този продукт е обърнато специално внимание на безопасността, производителността и надеждността, което улеснява поддръжката му и работата с него.

### ⚠ ПРЕДУПРЕЖДЕНИЕ

При работа с механизирани инструменти в очите могат да попаднат чужди частици, което може да доведе до сериозни увреждания в зрението. Преди да започнете работа с механизирани инструменти, винаги си слагайте предпазна маска, предпазни очила със странични екрани или маска за цялото лице, когато е необходимо. Препоръчваме WI de Vision Safety Mask (предпазна маска с широк изглед) за използване върху очила или стандартни защитни очила със странични екрани. Винаги използвайте защитни очила, които спазват стандарта EN 166.

## България (Превод от оригиналните инструкции)

### ОПИСАНИЕ

1. Лост за захранване
2. Кабел за управление на двигателя
3. Горна ръкохватка
4. Долна ръкохватка
5. Лост с регулируема височина
6. Врата за батериите
7. Предно колело
8. Задно колело
9. Кутия за трева
10. Батерия
11. Зарядно устройство
12. Врътка на ръкохватния прът
13. Врътка
14. Болта
15. Ръкохватка на кутията за трева
16. Задна врата
17. Заден отвор за изхвърляне
18. Лост на вратата
19. Куки
20. Превключвателен ключ
21. Острие
22. Вал на двигателя
23. Вентилатор
24. Болт на острието
25. Подпори на острието
26. Бутон за освобождаване на акумулаторната батерия
27. Приспособление за мулчиране
28. Отклонител за странично изхвърляне
29. Странична врата за изхвърляне
30. Парче дърво (не е включен)
31. Гаечен ключ (не е включен)

### СПЕЦИФИКАЦИИ НА ПРОДУКТА

Косачка за трева	2502007
Ширина на рязане	51 cm
Височина на подрязване	25 mm - 80 mm
Скорост в ненатоварен режим	2800/3300 об./мин
Гарантирано ниво на звуково налягане	LpA :76dB(A), K:3.0
Гарантирано ниво на шум	LwA :96 dB(A)
Ниво на вибрации	<2.5 m/s <sup>2</sup> , K=1.5
Вместимост на кутията за трева	60 L

Нетно тегло	62 lbs (28.1 kg) (заедно с комплекта батерии)
Сериен номер	Вижте табелката с номиналните стойности
Резервно острие (ново)	2916867
Резервно острие (оригинално)	2916987
Батерия	Литиево-йонни
Номер на модела	2914907 / 2914607
Номинален волтаж	82 V
Зарядно устройство за батериите	
Номер на модела	2914707
Входяща мощност	230V AC 50/60Hz 2.5A
Изходяща мощност	82V прав ток

### ПРЕДУПРЕЖДЕНИЕ

Използването на други батерии може да доведе до риск от пожар, токов удар или физическо увреждане.

### ОПОЗНАЙТЕ КОСАЧКАТА ЗА ТРЕВА

Виж *Фигура 1*.

За да работите безопасно с продукта, е необходимо да разберете информационните маркери по машината и инструкциите в това ръководство, както и да сте добре запознати със задачата, с която се заемате. Преди да използвате този продукт, се запознайте с всичките му работни функции и правила по безопасност.

### ИНДИКАТОР ЗА НИВОТО НА БАТЕРИЯТА

Индикаторът за батерията измерва количеството заряд, оставащ в батерията.

### КУТИЯ ЗА ТРЕВА

Кутията за трева събира отрязаната трева и не позволява тя да се разпръсне по тревната площ, докато косите.

### ЛОСТ С РЕГУЛИРУЕМА ВИСОЧИНА

Лостът за регулиране на височината служи за регулирана не височината на рязане.

## България (Превод от оригиналните инструкции)

### КАБЕЛ ЗА УПРАВЛЕНИЕ НА ДВИГАТЕЛЯ

Кабелът за управление на двигателя, който се намира в горната ръкохватка на косачката, активира и деактивира двигателя и острието.

### ПРЕВКЛЮЧАТЕЛЕН КЛЮЧ

Превключвателният ключ трябва да се постави, за да може да се стартира косачката.

### ПРИСПОСОБЛЕНИЕ ЗА МУЛЧИРАНЕ

Косачката е снабдена с приспособление за мулчиране, което прикрива задния отвор за изхвърляне, което позволява острието на косачката да реже по-фино тревата.

### ОТКЛОНИТЕЛ ЗА СТРАНИЧНО ИЗХВЪРЛЯНЕ

Използвайте отклонителя за странично изхвърляне на косачката, когато тревата е твърде висока за мулчиране или когато се предпочитат странично изхвърляне. Изрязаната трева, която се натрупва при използване на отклонителя за странично изхвърляне, е значително по-голяма от тази, която се натрупва при използване на приспособлението за мулчиране и страничната пластина за мулчиране.

### СТРАНИЧНА ВРАТА ЗА ИЗХВЪРЛЯНЕ

Косачката е снабдена с врата, която прикрива отвора за странично изхвърляне, което позволява острието на косачката да реже тревата на по-фини парчета, ако се използва приспособлението за мулчиране или да изпраща отрязаната трева в торба за смет.

### СГЛОБЯВАНЕ

#### РАЗОПАКОВАНЕ

Този продукт изисква сглобяване.

- Внимателно извадете продукта и принадлежностите от кутията. Уверете се, че са налични всички елементи, включени в опис на пакета.

#### **▲ ПРЕДУПРЕЖДЕНИЕ**

Не използвайте този продукт, ако при разопаковането му някои части, включени в опис на пакета, вече са сглобени. Частите, включени в този опис, не са фабрично сглобени, а трябва клиентът сам да ги сглоби. Използването на неправилно сглобен продукт може да доведе до сериозни физически наранявания.

- Огледайте внимателно продукта, за да се уверите, че не са възникнали повреди или счупвания по време на транспорта.

- Огледайте внимателно продукта и се уверете, че работи правилно, преди да изхвърлите опаковъчния материал.
- Ако има липсващи или повредени части, се обърнете за помощ към сервиз на Greenworks tools.

#### ОПИС НА ПАКЕТА

- Косачка за трева
- Превключвателен ключ
- Кутия за трева
- Приспособление за мулчиране
- Отклони тел за странично изхвърляне
- Ръководство за оператора

#### **▲ ПРЕДУПРЕЖДЕНИЕ**

Ако има липсващи или повредени части, не използвайте този продукт, преди те да бъдат заменени. Използването на продукт при наличието на повредени или липсващи части може да доведе до сериозни физически наранявания.

#### **▲ ПРЕДУПРЕЖДЕНИЕ**

Не опитвайте да промените този продукт или да създавате принадлежности, които не са препоръчани за употреба с него. Всяка подобна поправка или промяна е некоректна употреба и може да създаде опасни условия и да нанесе сериозни физически наранявания.

#### **▲ ПРЕДУПРЕЖДЕНИЕ**

Не поставяйте ключа на изолатора, докато не приключи монтажа и докато не сте готови за косене. Несъобразяването с това предупреждение може да доведе до случайно стартиране на уреда и евентуални сериозни наранявания.

#### **▲ ПРЕДУПРЕЖДЕНИЕ**

За да избегнете случайно стартиране, което може да доведе до сериозни физически наранявания, винаги отстранявайте батерията от продукта по време на сглобяване.

## България (Превод от оригиналните инструкции)

### ▲ ПРЕДУПРЕЖДЕНИЕ

Никога не използвайте косачката, ако не са поставени подходящите предпазни средства или ако не функционират. Не използвайте косачката, ако има повредени предпазни устройства. Боравенето с този продукт при наличието на такива, може да доведе до сериозни физически наранявания.

### РАЗГЪВАНЕ И РЕГУЛИРАНЕ НА ДОЛНИЯ РЪКОХВАТЕН ПРЪТ

Виж Фигура 2.

- Изтеглете и завъртете врътките на ръкохватния прът на 90° от двете страни, за да освободите двата ръкохватни пръта.
- Преместете долните ръкохватни прътове в работна позиция. Може да ги повдигате или снишавате до удобна за вас позиция. Можете да изберете измежду 3 позиции. Освободете врътките, за да застопорите ръкохватните пръти във фиксирана позиция.

**ЗАБЕЛЕЖКА:** За правилно монтиране е необходимо двата ръкохватни пръта да са в една и съща позиция и от двете страни.

### INSTALLING THE UPPER HANDLE

Виж Фигура 3.

- Напаснете едни към други монтажните отвори на долния и горния ръкохватен прът. Поставете крепежните болтове и ги затегнете с помощта на врътките. Повторете действието от другата страна.

### ПОСТАВЯНЕ НА КУТИЯТА ЗА ТРЕВА

Виж Фигура 4.

- Повдигнете задната врата за изхвърляне.
- Повдигнете колектора за трева за ръкохватката и го поставете под задната врата за изхвърляне, така че куките на колектора да бъдат застопорени върху лоста на вратата.
- Освободете задната врата за изхвърляне. При правилно монтиране куките на колектора за трева ще се качат през отворите на задната врата за изхвърляне.

### ПОСТАВЯНЕ НА ПРИСПОСОБЛЕНИЕТО ЗА МУЛЧИРАНЕ

Виж Фигура 5.

- Повдигнете и задръжте задната врата за изхвърляне.
- Хванете приспособлението за мулчиране за ръкохватката му и го поставете под малък ъгъл, както е показано.

- Натиснете го, за да се застопори стабилно на място.
- Смыкнете задната врата за изхвърляне.

### ПОСТАВЯН Е НА СТРАНИЧНИЯ ОТКЛОНИТЕЛ ЗА ИЗХВЪРЛЯНЕ

Виж Фигура 6.

**ЗАБЕЛЕЖКА:** При използване на отклонителя за странично изхвърляне, не поставяйте кутията за трева. Приспособлението за мулчиране трябва да е поставено.

- Повдигнете страничната врата за изхвърляне.
- Подравнете куките на отклонителя с шарнирния лост в долната част на вратата.
- Наклонете отклонителя, докато куките се фиксират за шарнирния лост на вратата за мулчиране.
- Отпуснете отклонителя и страничната врата за изхвърляне.

### РЕГУЛИРАНЕ НА ВИСОЧИНАТА НАОСТРИЕТО

Виж Фигура 7.

По време на транспорта колелата на косачката са поставени в позиция за ниско рязане. Преди да използвате за първи път косачката, регулирайте острието в позиция за рязане на най-подходящата за вашата поляна височина. Средната височина на тревата трябва да е между 38 mm и 51 mm през студените месеци и между 51 mm и 70 mm през топлите.

### Регулиране височината на острието

- Дръпнете лоста за настройка на височината към задната част на косачката, за да я увеличите.
- Натиснете лоста за настройка на височината към предната част на косачката, за да я намалите.

## РАБОТА

### ▲ ПРЕДУПРЕЖДЕНИЕ

Не позволявайте доброто познаване на продуктите да отслаби бдителността ви. Запомнете, че миг невнимание е достатъчен за нанасянето на сериозни наранявания.

### ▲ ПРЕДУПРЕЖДЕНИЕ

Винаги носете защитни очила. Несъобразяването с това предупреждение може да доведе до попадане на чужди частици в очите ви и евентуални сериозни наранявания.



## България (Превод от оригиналните инструкции)

### ▲ ПРЕДУПРЕЖДЕНИЕ

Не използвайте никакви приставки и принадлежности, които не са препоръчани от производителя на този продукт. Използването на неепоръчани приставки и принадлежности може да доведе до сериозни физически наранявания.

### ▲ ПРЕДУПРЕЖДЕНИЕ

Преди употреба винаги проверявайте косачката за липсващи или повредени части, както и острието за повреда, неравномерно или прекомерно износване. Използването на продукт при наличието на повредени или липсващи части може да доведе до сериозни физически наранявания.

- Не наклоняйте косачката за трева при стартиране на двигателя или включването на мотора, освен ако това не е наложително. В такъв случай не наклоняйте повече от абсолютно необходимото и повдигайте само тази част, която е далеч от оператора.
- Не стартирайте двигателя, докато сте пред улея за изхвърляне на трева.
- Не поставяйте ръцете или краката си близо до или под въртящите се части. Винаги стойте далеч от отора за изхвърляне.

За пълните указания за зареждане вижте ръководството за оператора за батериите и зарядните устройства, посочени в раздела със спецификациите.

### ПОСТАВЯНЕ НА БАТЕРИЯ

Виж Фигура 8.

- Повдигнете и задръжте капака на батерията.
- Напаснете акумулаторната батерия спрямо отделението за батерията на косачката.
- Бутонът за освобождаване на батерията трябва да щракне на мястото си, а самата акумулаторна батерия трябва да е поставена стабилно в косачката, преди да започнете работа с уреда.
- If the machine is not going to be used immediately, do not insert the switch key.
- Close the door.
- Ако машината няма да се използва незабавно, не поставяйте ключа на изолатора.
- Затворете вратата.

### ИЗВАЖДАНЕ НА БАТЕРИЯТА

Виж Фигура 8.

- Отпуснете лоста за захранване, за да спрете продукта.
- Отстранете ключа на изолатора.
- Отворете отделението за акумулаторната батерия.
- Натиснете бутона за освобождаване на батерията от косачката. Акумулаторната батерия леко ще се подаде навън от уреда.
- Извадете батерията от продукта.

### СТАРТИРАНЕ СПИРАНЕ НА КОСАЧКАТА

Виж Фигура 9.

- Поставете стартерния ключ в слота, след което натиснете и задръжте ключа.
- Дръпнете дроселния лост нагоре към ръкохватката, за да стартирате косачката и да освободите стартерния ключ.
- За да спрете косачката, отпуснете контролния превключвателен лост.

**ЗАБЕЛЕЖКА:** При спирането на електромотора е възможно да се чуе силен шум и да се появят искри. Това е нормално.

### Функционален бутон

Тази косачка е оборудвана с функционален бутон в задния край на задвижващата глава. Този бутон е копче за ръчна пренастройка, което променя оборотите в минута.

Натиснете този бутон, след което индикаторната светлина ще светне, а косачката ще работи на висока скорост. Така можете да косите по-ефективно, когато тревата е много дебела.

Натиснете повторно бутона, след което индикаторната светлина ще изгасне, а косачката ще работи в автоматичен режим. Така можете да косите бавно, като този режим ви помага да пестите енергия и ви позволява да работите с косачката по-дълготрайно.

### СЪВЕТИ ПРИ КОСЕНЕ

- Уверете се, че по поляната няма камъни, клечки, тел и други предмети, които могат да повредят острието или двигателя. Не косете над стопански огради или други метални стълбове. Косачката може да захвърли предмети, влезли в контакт с нея, в случайна посока и да нарани оператора или други лица, стоящи наблизо.
- За поддържане на добра тревна площ винаги подрязвайте една трета или по-малко от общата дължина на тревата.
- Не режете влажна трева, тя ще залепне от долната страна на корпуса и ще попречи на правилното

## България (Превод от оригиналните инструкции)

събиране или изхвърляне на материал.

- За млада или дебела трева може да се наложи потесен път или по-голяма височина на рязане.
- Почиствайте долната страна на корпуса от изрязана трева, листа, кал и други насъбрани отпадъци след всяка употреба.
- При косене на висока трева забавете хода си за по-голяма ефективност и правилно изхвърляне на отрязаната трева.

**ЗАБЕЛЕЖКА:** Преди почистване на долната част на косачката винаги я спирайте, изчакайте остриетата да спрат напълно и сваляйте ключа на изолатора.

### РАБОТА ПОД НАКЛОН

#### ⚠ ПРЕДУПРЕЖДЕНИЕ

Наклонените терени често са причина за подхлъзване и падане, които могат да доведат до тежки физически наранявания. Косенето под наклон изисква повишено внимание. Ако не се чувствате сигурни, не косете терени, които са под наклон. От съображения за безопасност не косете, ако наклонът е по-голям от 15 градуса.

- Косете наклонените повърхности напред, никога нагоре и надолу. Бъдете особено бдителни при смяна на посеката на наклона.
- Внимавайте за дупки, бразди, камъни, скрити предмети или издутини, които могат да причинят подхлъзване или препълване. Във високата трева може да се крият препятствия. Прочиствайте терена от камъни, клони и други предмети, в които може да се спънете или да бъдат отхвърлени при контакт с острието.
- Винаги стъпвайте внимателно и стабилно. Подхлъзване или падане може да доведе до сериозни физически наранявания. Ако усетите, че губите равновесие, незабавно пуснете лоста за захранване.
- Не косете в близост до насипи, канавки или диги; може да загубите равновесие.

### ИЗПРАЗВАНЕ НА КУТИЯТА ЗА ТРЕВА

Виж *Фигура 8*.

- Спрете косачката, изчакайте, докато остриетата спрат напълно и извадете ключа на изолатора.
- Повдигнете задната врата.
- Повдигнете кутията за трева за ръкохватката и я отстранете от косачката.
- Изхвърлете отрязаната трева.

- Повдигнете задната врата и поставете отново кутията за трева, както е описано по-нагоре в това ръководство.

#### ПОДДРЪЖКА

#### ⚠ ПРЕДУПРЕЖДЕНИЕ

Преди профилактика се уверете, че батерията на косачката и ключът на изолатора са свалени, за да избегнете случайно стартиране и възможността за физическо нараняване.

#### ⚠ ПРЕДУПРЕЖДЕНИЕ

При ремонт използвайте само оторизирани резервни части. Използването на други части може да ви постави в опасност или да повреди продукта.

#### ⚠ ПРЕДУПРЕЖДЕНИЕ

Поддържайте отделенията на двигателя и на батерията чисти от трева, листа и излишна смазка. Това ще помогне за намаляването на риска от пожар.

### ОСНОВНА ПОДДРЪЖКА

Преди всяка употреба проверявайте целия продукт за повредени, липсващи или разхлабени части, като винтове, гайки, болтове, капачки и др.

Затегнете здраво всички свързки и капачки и не използвайте този продукт, докато не бъдат поставени обратно всички липсващи или повредени части. Обърнете се за съдействие към отдела за обслужване на клиенти на Greenworks tools. Избягвайте използването на разтворители при почистването на пластмасовите части. Повечето пластмаси са чувствителни към различни видове разтворители и може да се повредят при използването на такива. Използвайте чисти парцали, за да премахнете кал, прах, масло, грес и т.н.

#### ⚠ ПРЕДУПРЕЖДЕНИЕ

В никакъв случай не позволявайте пластмасовите части да влизат в контакт със спирални течности, нефтени продукти, проникващи масла и т.н. Химикалите могат да повредят, отслабят или унищожат пластмасата, което може да доведе до сериозни физически наранявания.

Периодично проверявайте всички болтове и гайки, дали са затегнати, за да се гарантира безопасността

## България (Превод от оригиналните инструкции)

ви по време на работа с косачката.

Забърсвайте косачката от време на време с парче сух плат. Не използвайте вода.

### СМАЗВАНЕ

Всички лагери в този продукт за смазани с достатъчно количество висококачествено масло, което трябва да стигне за целия експлоатационен живот на инструмента при нормални работни условия. Затова не е необходимо допълнително смазване на лагерите.

### ПРЕДУПРЕЖДЕНИЕ

Винаги носете защитни ръкавици или увивайте режещите ръбове на острието в парцали или друг материал, за да предпазите ръцете си, докато извършвате действия по поддръжката. Контактът с острието може да доведе до сериозни физически наранявания.

### ПРЕДУПРЕЖДЕНИЕ

Не смазвайте частите на колелетата. Смазването може да доведе до изпадане на някоя от частите по време на работа и да причини нараняване на оператора или да доведе до повреда на косачката или имуществени щети.

### СМЯНА НА ОСТРИЕТО

Виж *Фигура 11-12*.

**ЗАБЕЛЕЖКА:** Използвайте само оторизирани резервни остриета. Заменете износените или повредените остриета и болтове заедно, за да запазите баланса.

- Спрете двигателя и извадете ключа на изолатора. Изчакайте острието да спре напълно.
- Отстранете батерията.
- Поставете косачката легнала на една страна.
- Вклинете парче дърво между острието и пода, за да предотвратите завъртане на острието.
- Отвийте болта на острието, като го завъртите обратно на часовниковата стрелка (погледнато от долната страна на косачката) с помощта на 27 мм гаечен ключ или вътрешен шестостен (не са включени в доставката).
- Демонтирайте болта на острието и самото острие.
- Поставете новото острие върху оста. Уверете се, че острието е поставено правилно, като за целта оста трябва да е влязла през централния отвор за острието, а двете подпори на острието при

вентилатора трябва да са вкарани в съответните им отвори. Острието трябва да е монтирано със закривените краища нагоре към корпуса на косачката, а не към земята. При правилно поставяне острието трябва да е хоризонтално спрямо вентилатора.

- Поставете обратно болта за острието върху оста и го затегнете ръчно.
- Затегнете гайката на острието по посока на часовниковата стрелка с динамометричен ключ (не е включен в доставката), за да се уверите, че е правилно натегната. Препоръчителният момент на затягане за гайката на острието е 62.5~71.5 kgf cm (350-400 in. lb).

## България (Превод от оригиналните инструкции)

### ОТСТРАНЯВАНЕ НА ПРОБЛЕМИ

Проблем	Възможна причина	Решение
Ръкохватката не е разположена.	Болтовете на шасито не са поставени правилно.	Регулирайте височината на ръкохватката и се уверете, че болтовете на шасито са поставени правилно.
Косачката не се стартира.	Батерията е с нисък заряд.	Заредете батерията.
	Батерията или не може да се използва, или не може да се зареди.	Сменете батерията.
Косачката реже трева неравномерно.	Тревната площ е грапава или неравна или височината на рязане не е зададена правилно.	Преместете колелата на по-висока позиция. Всички колела трябва да са разположени на една и съща височина на рязане, за да може косачката да подрязва равномерно.
Косачката не мулчира правилно.	Мокри късове трева са залепнали за долната част на платформата.	Изчакайте, докато тревата изсъхне, преди да продължите с косенето.
Косачката се бута трудно.	Тревата е висока, задната част на косачката и острието закачат гъста трева или острието е прекалено ниско.	Увеличете височината на рязане.
Косачката не събира правилно трева.	Височината за рязане е настроена прекалено ниско.	Увеличете височината на рязане.
Косачката вибрира при по-висока скорост.	Острието е небалансирано, прекомерно или неравномерно износено.	Сменете острието.
	Валът на двигателя е извит.	Спрете двигателя, извадете ключа на изолатора и батерията, изключете източника на захранване и проверете за повреда. Занесете инструмента за поправка в упълномощен сервизен център.
Двигателят спира по време на рязане.	Височината за рязане е настроена прекалено ниско.	Увеличете височината на рязане.
	Батерията е изтощена.	Заредете батерията.

Ако следните решения не отстраняват проблема, обърнете се към своя упълномощен сервизен представител.



## Politique de garantie de Greenworks Tools pour les outils de bricolage

### PÉRIODE DE LA GARANTIE

Tous les nouveaux outils Greenworks Tools sont livrés avec une garantie de 2 ans protégeant l'outil contre les défauts de matériau et main d'œuvre à partir de la date d'achat originale. Une garantie de 30 jours est disponible pour les outils utilisés à titre professionnel, car les outils Greenworks sont principalement conçus pour être utilisés par des bricoleurs. Cette garantie est incessible.

### LIMITATIONS

Cette garantie s'applique uniquement aux pièces/composants défectueux et ne couvre pas les réparations dues à :

1. L'usure normale.
2. Une amélioration ou un réglage de routine.
3. Les dommages causés par une manutention inadéquate/un abus/une utilisation inadéquate ou une négligence.
4. Une surchauffe due à une manque de maintenance.
5. Les dommages dus à des fixations/installations se desserrant/détachant en raison d'un manque de maintenance.
6. Les dommages causés par un nettoyage à l'eau.
7. Les outils entretenus ou réparés par un centre de réparation non agréé par Greenworks Tools.
8. Les outils assemblés ou réglés de manière incorrecte.
9. Les dommages causés par une utilisation inadéquate de l'outil.
10. Les dommages causés par un aménagement pour l'hiver inadéquat (nettoyeur à haute pression).
11. Les éléments considérés par des consommables ne sont pas normalement couverts par la garantie, cela inclut mais ne se limite pas aux éléments suivants :

- Piles
- Câbles électriques
- Lames et assemblages des lames
- Courroies
- Filtres
- Mandrins et supports pour outils

12. Certains produits peuvent contenir des composants comme des moteurs, des transmissions d'un autre fabricant, ces éléments sont soumis à la politique de garantie du fabricant respectif, sauf si Greenworks Tools Europe GmbH accepte de garantir des réparations en dehors de la période de garantie dudit fabricant.
13. Les outils d'occasion ne sont pas couverts par cette politique de garantie.
14. L'installation des pièces de rechange ou accessoires supplémentaires non fournis ou approuvés par Greenworks Tools Europe GmbH.

### Garantie

Une preuve d'achat est requise pour faire valoir la garantie d'un produit liée à cette politique. Le relevé de carte de crédit ne constitue pas une preuve d'achat suffisante. En cas de problème couvert par la garantie, le consommateur doit apporter le produit et sa preuve d'achat au lieu d'achat original. L'appareil sera par la suite expédié à un centre de réparation afin d'y être examiné. En présence de dommage, l'appareil sera réparé et renvoyé gratuitement à l'adresse du consommateur. Il convient de noter que les appareils dont le prix de vente est inférieur à 100 € euros (TTC) sont généralement remplacés par un produit neuf.

Si le centre de réparation juge que l'appareil n'est pas défectueux, il avertira le consommateur qu'il devra payer le coût de la réparation.

Cette politique de garantie est soumise à des modifications régulières, celles-ci visent à s'adapter aux nouveaux produits. Une copie de la politique de garantie est disponible à l'adresse [www.greenworkstools.eu](http://www.greenworkstools.eu).



## Greenworks Tools Warranty Policy for DIY machines

### PERIOD OF WARRANTY

All new Greenworks Tools machinery is supplied with a 2 year parts and labour warranty from original date of purchase. A 30 day warranty is available for machines used professionally as Greenworks Tools are designed primarily to be used by DIY consumers. This warranty is non-transferable.

### LIMITATIONS

This warranty applies only to defective parts/components and does not cover repairs due to:

1. Normal wear and tear.
2. Routine tune up or adjustment.
3. Damage caused by improper handling/abuse/misuse or neglect.
4. Overheating due to lack of maintenance.
5. Damage due to fittings/fasteners becoming loose/detached through lack of maintenance.
6. Damage caused by cleaning with water.
7. Machines serviced or repaired by non-authorised Greenworks Tools service centres.
8. Machines incorrectly assembled or adjusted.
9. Damage caused by improper use of the machine.
10. Damage caused by improper winterisation (pressure washers)
11. Items considered as consumable parts are not normally covered by the warranty, including but not limited to:
  - Batteries
  - Electric cables
  - Blade and blade assemblies
  - Belts
  - Filters
  - Chucks and tool holders
12. Certain products may contain components such as engines, transmissions from an alternative manufacturer, these items will be subject to the appropriate manufacturer's warranty policy except where Greenworks Tools Europe GmbH agrees to underwrite any claims outside the said manufacturer's warranty period.
13. Second hand goods are not covered under this warranty policy.
14. The fitting of spares, replacements or extra components which are not supplied or approved by Greenworks Tools Europe GmbH.

### Warranty

To claim a warranty on any product under this policy a proof of original purchase is required. Credit card statement do not qualify as sufficient proof of purchase. In the first instance of a warranty event occurring the consumer should return the product to the original place of purchase with their proof of purchase. The machine will be sent to our central service facility and an inspection made. If the machine be found to be at fault it will be repaired and sent back to the address of the consumer free of charge. Machines that retail for less than €100 euros including sales taxes will generally be replaced.

If the central service facility finds that machine is not found to be at fault then the consumer will be advised they will need to pay for the cost of the repair.

This warranty policy is subject to change from time to time to accommodate the needs of new products. A copy of the latest warranty policy will be available at [www.greenworkstools.eu](http://www.greenworkstools.eu).



## Greenworks Werkzeuggarantie für Heimwerkergeräte

### GEWÄHRLEISTUNGSFRIST

Alle neuen Greenworks Werkzeuge sind mit einer 2 Jahre Garantie auf Teile und Arbeit ab Kaufdatum ausgestattet. Eine 30 Tage Garantie ist für Maschinen im professionellen Einsatz verfügbar, weil Greenworks Werkzeuge hauptsächlich für den Einsatz durch Heimwerker konstruiert sind.

Diese Garantie ist nicht übertragbar.

### EINSCHRÄNKUNGEN

Diese Garantie gilt nur für defekte Teile/Komponenten und deckt keine Reparaturen ab aufgrund von:

1. Normaler Abnutzung.
2. Routinewartung oder Einstellungen.
3. Durch falsche Handhabung/Missbrauch/Fehlanwendung oder Vernachlässigung verursachte Schäden.
4. Überhitzung aufgrund von fehlender Wartung.
5. Schäden aufgrund von durch fehlende Wartung lockeren/gelösten Anschlüssen/Befestigungen.
6. Durch Reinigung mit Wasser verursachte Schäden.
7. Maschinen die nicht von einem autorisierten Greenworks Kundendienst gewartet oder repariert wurden.
8. Maschinen die falsch montiert oder eingestellt wurden.
9. Schäden aufgrund falscher Benutzung der Maschine.
10. Schäden aufgrund falscher Wintereinlagerung (Hochdruckreiniger).
11. Elemente die als Verschleißteile betrachtet werden sind normalerweise nicht von dieser Garantie abgedeckt, einschließlich, aber nicht beschränkt auf:

- Akkus
- Elektrische Kabel
- Klingen und Klingeneinheiten
- Bänder
- Filter
- Spannfutter und Werkzeughalter

12. Bestimmte Produkte können Teile wie Motoren, Getriebe von anderen Herstellern enthalten, diese Elemente unterliegen der entsprechenden Herstellergarantie, außer in Fällen wo Greenworks Tools Europe GmbH zustimmt Ansprüche außerhalb der genannten Herstellergarantiefrist zu akzeptieren.
13. Gebrauchte Waren sind nicht von dieser Garantie abgedeckt.
14. Die Montage von Ersatzteilen oder zusätzlichen Teilen die nicht von Greenworks Tools Europe GmbH geliefert oder zugelassen sind.

### Garantie

Für einen Gewährleistungsanspruch auf ein Produkt unter dieser Garantie ist ein Original-Kaufbeleg erforderlich. Kreditkartenauszüge sind als Kaufbeleg ausreichend. Im Falle eines Garantiefalls sollte der Kunde das Produkt zuerst mit dem Kaufbeleg zu ein Einkaufsort bringen. Die Maschine wird an unsere zentrale Serviceeinrichtung gesendet und dort überprüft. Wenn die Maschine fehlerhaft ist, wird sie repariert und kostenfrei an die Kundenadresse gesendet. Maschinen die für unter 100 € einschließlich Mehrwertsteuer verkauft werden, werden generell ersetzt.

Wenn die zentrale Serviceeinrichtung feststellt, dass die Maschine nicht ursächlich für den Fehler ist, wird der Kunde informiert, dass er die Kosten der Reparatur zu tragen hat.

Änderungen dieser Garantie sind vorbehalten, um neue Produkte einzubeziehen. Eine Kopie der aktuellen Garantie ist verfügbar auf [www.greenworkstools.eu](http://www.greenworkstools.eu).



## La política de garantía de Greenworks Tools para máquinas de bricolaje

### PERÍODO DE GARANTÍA

Todas las máquinas nuevas de Greenworks Tools se suministran con 2 años de garantía para las piezas y el trabajo a partir de la fecha de compra original. Hay disponible una garantía de 30 días para las máquinas de uso profesional, ya que las herramientas de Greenworks Tools son diseñadas principalmente para ser utilizadas por consumidores DIY.

Esta garantía no es transferible

### LIMITACIONES

Esta garantía solo se aplica a piezas/componentes defectuosos y no cubre las reparaciones debido a lo siguiente:

1. Uso y desgaste normal
2. La puesta a punto o ajuste
3. El daño causado por un manejo inadecuado/abuso/mal uso/negligencia.
4. El sobrecalentamiento debido a la falta de mantenimiento.
5. El daño debido a que los accesorios/sujecciones se han aflojado/soltado por culpa de una falta de mantenimiento.
6. El daño causados por una limpieza con agua.
7. Las máquinas a las que le ha hecho el mantenimiento o la reparación un centro de servicios no autorizado por Greenworks Tools.
8. Las máquinas mal montadas o mal ajustadas.
9. El daño causado por un uso inadecuado de la máquina.
10. El daño causado por un mal acondicionamiento para el invierno (lavados a presión)
11. La garantía no suele cubrir los elementos considerados piezas consumibles, incluido, entre otras cosas, lo siguiente:
  - Pilas
  - Cables eléctricos
  - Cuchillas y conjuntos de cuchillas
  - Cinturones
  - Filtros
  - Portaherramientas
12. Algunos productos pueden contener componentes como motores o transmisiones de un fabricante alternativo; estos elementos estarán sujetos a la política de garantía del fabricante correspondiente excepto en los casos en que Greenworks Tools Europe GmbH acuerde asumir cualquier reclamación fuera del periodo de garantía de dicho fabricante.
13. Los artículos de segunda mano no los cubre la presente política de garantía.
14. La colocación de piezas de repuesto o componentes adicionales no suministrados ni autorizados por Greenworks Tools Europe GmbH.

### Garantía

Para solicitar una garantía sobre cualquier producto cubierto por esta política hay que presentar la prueba de compra original. El comprobante de la tarjeta de crédito no constituye una prueba de compra suficiente. En primer lugar, en caso de garantía, el consumidor debe devolver el producto al lugar original donde lo compró con su prueba de compra. La máquina será enviada a nuestras instalaciones de servicio centrales, donde se le hará una inspección. Si se descubre que la máquina tiene un fallo será reparada y enviada de vuelta a la dirección del consumidor sin coste alguno. Las máquinas que cuesten menos de 100 €, impuestos de ventas incluidos, suelen ser sustituidas.

Si en las instalaciones de servicio centrales se descubre que la máquina no tiene ningún fallo, se avisará al consumidor que tiene que pagar el coste de la reparación.

Esta política de garantía está sujeta a variaciones periódicas para adaptarse a las necesidades de nuevos productos. Habrá disponible una copia de la última política y garantía en [www.greenworkstools.eu](http://www.greenworkstools.eu).



## Garanzia Utensili Greenworks per Dispositivi per Lavori fai da te

### PERIODO DI GARANZIA

Tutti gli Utensili Greenworks vengono forniti con una garanzia di 2 anni per le parti e l'eventuale lavoro dalla data originale di acquisto. È disponibile una garanzia di 30 giorni per i dispositivi utilizzati professionalmente dal momento che gli Utensili Greenworks sono progettati principalmente per essere utilizzati da consumatori del mercato fai-da-te. Questa garanzia non è trasferibile.

### LIMITAZIONI

Questa garanzia si applica solo a parti/componenti difettosi e non copre eventuali riparazioni dovute a:

1. Normale usura e consumo.
2. Regolazioni o alterazioni di routine.
3. Danni causati da gestione scorretta/stress/utilizzo scorretto o non curanza.
4. Surriscaldamento a causa di mancata manutenzione.
5. Danni dovuti a dispositivi di bloccaggio/fissaggio che si allentano/scollegano a causa di mancanza di manutenzione.
6. Danni causati da operazioni di pulizia con acqua.
7. Utensili sottoposti a manutenzione o riparati da centri servizi Utensili Greenworks non autorizzati.
8. Utensili non correttamente montati o regolati.
9. Danni causati da un utilizzo scorretto dell'utensile.
10. Danni causati da un riponimento invernale scorretto (idropultrici a pressione)
11. Elementi considerati come parti consumabili non normalmente coperte da garanzia, compresi ma non limitati a:

- Batterie
- Cavi elettrici
- Lame e gruppo lame
- Cinghie
- Filtri
- Mandrini e reggiutensili

12. Alcuni prodotti possono contenere componenti come motori e trasmissioni prodotte da altre ditte, questi componenti potranno essere soggetti a garanzie delle rispettive ditte produttrici tranne ove la Greenworks Tools Europe GmbH indichi e sia d'accordo a sottoscrivere eventuali richieste che non rientrino nel periodo di garanzia della ditta produttrice di cui sopra.
13. Gli utensili di seconda mano non sono coperti dalla presente garanzia.
14. Il montaggio di parti di ricambio, di sostituzione o di ulteriori componenti non forniti o approvati dalla Greenworks Tools Europe GmbH.

### Garanzia

Per presentare una richiesta di garanzia su qualsiasi prodotto è obbligatorio presentare una prova di acquisto dello stesso. Un estratto conto della carta di credito non si qualifica come sufficiente prova di acquisto. Quando si deve richiedere un intervento di garanzia per la prima volta il consumatore dovrà riportare il prodotto nel luogo di acquisto originale assieme alla prova di acquisto. L'utensile verrà inviato presso un centro servizi clienti centrale e verrà fatto un primo controllo. Se l'utensile è difettoso, dovrà essere riparato e inviato all'indirizzo del consumatore gratuitamente. Gli utensili venduti a meno di €100 euro comprese le tasse di vendita verranno di solito sostituiti.

Se il centro servizi clienti rileva che l'utensile non è difettoso a causa di un danno di fabbrica il consumatore dovrà pagare per il costo delle riparazioni.

Questa garanzia è soggetta a cambiamenti di tanto in tanto per rispettare le necessità di nuovi prodotti. Una copia della garanzia più recente sarà disponibile presso il sito [www.greenworkstools.eu](http://www.greenworkstools.eu).



## A política de garantia da Greenworks Tools para máquinas de bricolagem

### PERÍODO DE GARANTIA

Todas as máquinas novas da Greenworks Tools são fornecidas com 2 anos de garantia para as peças e o trabalho a partir da data de compra original. Está disponível uma garantia de 30 dias para as máquinas de uso profissional, dado que as ferramentas da Greenworks Tools são concebidas principalmente para ser utilizadas por consumidores de bricolagem. Esta garantia não é transmissível.

### LIMITAÇÕES

Esta garantia apenas se aplica a peças/componentes defeituosos e não cobre as reparações devido ao seguinte:

1. Desgaste habitual
2. A afinação ou ajuste
3. O dano causado por um manuseamento inadequado/abuso/mau uso/negligência.
4. O sobreaquecimento devido à falta de manutenção.
5. O dano devido à que os acessórios/fixações se desaperaram / soltaram por culpa de uma falta de manutenção.
6. O dano causado por uma limpeza com água.
7. As máquinas assistidas ou reparadas por um centro de assistência não autorizado pela Greenworks Tools.
8. As máquinas mal montadas ou mal ajustadas.
9. O dano causado por um uso inadequado da máquina.
10. O dano causado por um mau acondicionamento para o inverno (lavagem à pressão)
11. A garantia não costuma cobrir os elementos considerados peças consumíveis, incluindo, entre outros, o seguinte:

- Pilhas
- Cabos elétricos
- Lâminas e conjuntos de lâminas
- Cintos
- Filtros
- Porta-ferramentas

12. Alguns produtos podem conter componentes como motores ou transmissões de um fabricante alternativo; estes elementos estarão sujeitos à política de garantia do fabricante correspondente exceto nos casos em que a Greenworks Tools Europe GmbH acorde assumir qualquer reclamação fora do período de garantia desse fabricante.
13. Os artigos de segunda mão não estão cobertos pela presente política de garantia.
14. A colocação de peças sobressalentes ou componentes adicionais não fornecidos nem autorizados pela Greenworks Tools Europe GmbH.

### Garantia

Para solicitar uma garantia sobre qualquer produto coberto por esta política é necessário apresentar a prova de compra original. O comprovativo do cartão de crédito não constitui uma prova de compra suficiente. Em primeiro lugar, em caso de garantia, o consumidor deve devolver o produto no local original onde o comprou com a sua prova de compra. A máquina será enviada para as nossas instalações de serviço centrais, onde será feita uma inspeção. Caso se descubra que a máquina tem uma falha será reparada e enviada de volta para o endereço do consumidor sem qualquer custo. As máquinas que custem menos de 100 €, incluindo os impostos de vendas, costumam ser substituídas.

Se, nas instalações de serviço centrais se descobrir que a máquina não tem qualquer falha, será avisado o consumidor que tem de pagar o custo da reparação.

Esta política de garantia está sujeita a alterações periódicas para se adaptar às necessidades de novos produtos. Estará disponível uma cópia da última política e garantia em [www.greenworkstools.eu](http://www.greenworkstools.eu)



## Greenworks Tools garantiebeleid voor doe-het-zelfmachine

### GARANTIETERMIJN

Al het nieuwe Greenworks Tools gereedschap wordt geleverd met een garantie van 2 jaar op onderdelen en werk vanaf de aankoopdatum. Een garantie van 30 dagen is beschikbaar voor machines die professioneel worden gebruikt, aangezien Greenworks Tools vooral ontworpen zijn voor doe-het-zelvers.

Deze garantie is niet overdraagbaar.

### BEPERKINGEN

Deze garantie is uitsluitend van toepassing op defecte onderdelen en dekt geen herstellingen als gevolg van:

1. Normale slijtage.
2. Routine onderhoud of afstelling.
3. Schade veroorzaakt door foutieve handelingen/misbruik of verwaarlozing.
4. Oververhitting tengevolge van een gebrek aan onderhoud.
5. Schade tengevolge van verbinders/armaturen die los komen door een gebrek aan onderhoud.
6. Schade veroorzaakt door reiniging met water.
7. Machines die worden onderhouden of hersteld door niet-geautoriseerde Greenworks Tools onderhoudscentra.
8. Machines die foutief zijn gemonteerd of afgesteld.
9. Schade veroorzaakt door een foutief gebruik van de machine.
10. Schade veroorzaakt door foutieve voorbereidingen voor winterisering (hogedrukreiniger)
11. Voorwerpen die als verbruiksartikelen worden beschouwd, zijn normaal gezien niet door de garantie gedekt, met inbegrip van, maar niet beperkt tot:
  - Batterijen
  - Elektrische kabels
  - Zaagblad en bladonderdelen
  - Riemen
  - Filters
  - Boor- en gereedschaphouders
12. Bepaalde producten kunnen onderdelen bevatten, zoals motoren of transmissies van een andere fabrikant. Deze voorwerpen zijn onderworpen aan het overeenkomstige garantiebeleid van de fabrikant, behalve in de gevallen waar Greenworks Tools Europe GmbH ermee instemt om vorderingen te aanvaarden die zich buiten de garantieperiode van de respectievelijke fabrikant bevinden.
13. Tweedehandsartikelen zijn niet gedekt onder dit garantiebeleid.
14. Het monteren van vervang- of bijkomende onderdelen die niet door Greenworks Tools Europe GmbH worden geleverd of zijn goedgekeurd.

### Garantie

Om in het kader van dit beleid een vordering voor een product in te dienen, is het noodzakelijk een bewijs van de originele aankoop voor te leggen. Een kredietkaartafschrift geldt niet als voldoende aankoopbewijs. Bij een eerste garantie-incident dient de klant het product naar de originele aankoopplaats terug te brengen, voorzien van het aankoopbewijs. De machine wordt naar onze centrale onderhoudsdienst gestuurd, waar een inspectie wordt uitgevoerd. Indien wordt vastgesteld dat er een fout aan de machine aanwezig is, zal deze worden hersteld en gratis naar het adres van de klant worden teruggezonden. Machines met een verkoopprijs van minder dan €100, inclusief BTW, worden over het algemeen vervangen.

Als de centrale onderhoudsdienst vaststelt dat de machine geen fout bevat, wordt de klant op de hoogte gesteld van het feit dat hij de kosten van de herstelling dient te betalen.

Dit garantiebeleid is onder voorbehoud van wijzigingen om tegemoet te komen aan de noden van nieuwe producten. Een exemplaar van het meest recente garantiebeleid is beschikbaar op [www.greenworkstools.eu](http://www.greenworkstools.eu).



## Greenworks Tools garanti för hobbymaskiner

### GARANTI PERIOD

Alla nya Greenworks Tools verktyg garanteras i 2 år gällande delar och sammansättning från ursprungligt inköpsdatum. Det finns en 30 dagars garanti för maskiner som används yrkesmässigt eftersom Greenworks Tools är primärt designade för användning av hobbykonsumenter. Denna garanti kan inte överlåtas.

### BEGRÄNSNINGAR

Denna garanti omfattar enbart defekta delar/komponenter och täcker inte reparationer på grund av:

1. Normalt slitage.
2. Regelbundet underhåll och justering.
3. Skada som uppkommit på grund av felaktig hantering/vanvård/missbruk eller försurmelse.
4. Överhettning på grund av uteblivet underhåll.
5. Skada på grund av att fästen/låsanordningar blivit lösa/har lossnat på grund av uteblivet underhåll.
6. Skada orsakad av rengöring med vatten.
7. Maskiner där underhålls- eller reparationsarbete har utförts av icke auktoriserat servicecenter för Greenworks Tools.
8. Maskiner som har monterats eller justerats felaktigt.
9. Skada på grund av felaktig användning av maskinen.
10. Skada på grund av felaktig vinterförvaring (högttrycksstätter)
11. Objekt som anses vara slitage- och förbrukningsdelar omfattas normalt inte av garantin, inklusive utan begränsning:
  - Batterier
  - Strömkablar
  - Blad och bladanslutning
  - Remmar
  - Filter
  - Chuck och verktygshållare
12. Vissa produkter kan innehålla komponenter som motorer, växellådor eller liknande från andra tillverkare. Sådana komponenter omfattas av respektive tillverkarens garanti förutom då Greenworks Tools Europe GmbH samtycker till att hantera eventuella krav som ligger utanför ovan nämnda tillverkarens garanti period.
13. Begagnade varor omfattas inte av denna garanti.
14. Användning av reservdelar, utbytesdelar eller ytterligare komponenter som inte levererats eller godkänns av Greenworks Tools Europe GmbH.

### Garanti

För garantikrav för någon produkt enligt denna garanti krävs bevis på ursprungligt inköp. Kredit-/betaloktsutdrag gäller inte som inköpsbevis. I första skedet av ett garantikrav ska kunden returnera produkten till den ursprungliga inköpsplatsen tillsammans med inköpsbevis. Maskinen skickas till vår centrala serviceanläggning för inspektion. Om maskinen befins vara felaktigt repareras den och skickas tillbaka till kundens adress utan någon kostnad. Maskiner som kostar under 100 EUR inklusive moms byts oflast ut.

Om vår centrala serviceanläggning inte finner att maskinen är felaktig kommer kunden att meddelas vad deras kostnad blir för reparationen.

Denna garanti kan ändras från tid till annan av hänsyn till behov gällande nya produkter. En kopia av senaste garantin finns tillgänglig på [www.greenworkstools.eu](http://www.greenworkstools.eu).





## Greenworks Tools garantipolitikk for g r det selv-maskiner

### GARANTIPERIODE

Alle nye Greenworks Tools maskiner leveres med en 2- rs garanti p  dele og arbeidskraft fra den oprindelige k psdato. En 30 dages garanti er tilgjengelig for maskiner, der anvendes professionelt, da Greenworks Tools prim rt er designet til bruk af g r det selv-forbrugere. Denne garanti kan ikke videregives.

### BEGRENSNINGER

Denne garanti g lder kun for defekte dele/komponenter og dekker ikke reparasjoner for rsaget af:

1. Normal slitage.
2. Rutinem ssig innstilling eller justering.
3. Skader for rsaget af forkert h ndtering/misbruk/mishandling eller fors mmelse.
4. Overopphedning p  grund af manglende vedlikeholdelse.
5. Skader for rsaget af l se/frakoblede fittings/ukkemekanismer, p  grund af manglende vedlikeholdelse.
6. Skader ved reng ring med vand.
7. Maskiner serviceres eller repareres af ikke-godkente Greenworks Tools-service centre.
8. Maskiner samles eller justeres forkert.
9. Skader for rsaget af forkert bruk af maskinen.
10. Skader for rsaget af forkert klarg ring til vinter (h jtrykkspulere)
11. Genstande, der betrages som forbrugsdele, dekkes normalt ikke af garantien, herunder men ikke begrenset til:
  - Batterier
  - Elkabler
  - Knive og knivmonteringer
  - B nd
  - Filtere
  - Patroner og v rkt jsholdere
12. Visse produkter kan inneholde komponenter s som motorer, transmisjoner fra en annen producent, disse elementer vil v re underlagt de relevante produsenters garantipolitikk, undtagen hvor Greenworks Tools Europe GmbH aksepterer at h fte for ethvert erstatningskrav, uden for de nevnte produsentens garantiperiode.
13. Brukte varer dekkes ikke af denne garantipolitikk.
14. Montering af reservedele, udsiftninger eller ekstra komponenter, der ikke er levert eller godkendt af Greenworks Tools Europe GmbH.

### Garanti

For   f  en garanti p  ethvert produkt under denne politik, kr ves et originalt k psbevis. Kreditkortopg relser betraktes ikke som tilstr kkelig bevis for k b. Ved den f rste forekomst af en garantibegivenhet, skal forbrukeren returnere produktet til det oprindelige k pssted med deres k psbevis. Maskinen sendes til vores centrale servicecenter og der udf res en kontrol. Hvis maskinen finnes da v re defekt, vil den blive reparert og sendt tilbake til forbrukerens adresse, uden gebyrer. Maskiner der selges for mindre end  100 euro inklusiv moms, vil som regel blive erstattet.

Hvis det centrale servicecenter p viser, at denne maskine ikke er defekt, vil forbrukeren blive underrettet om, at de bliver n dt til   betale for omkostningerne i forbindelse med reparasjonen.

Denne garantipolitikk kan  ndres fra tid til annen for   im dekomme behovene i nye produkter. En kopi af den seneste garantipolitikk vil v re tilgjengelig p  [www.greenworkstools.eu](http://www.greenworkstools.eu).



## Greenworks Tools garantibetingelser for g r-det-selv-maskiner

### GARANTIPERIODE

Alle nye Greenworks Tools-maskiner dekkes av en 2- rig garanti for deler og arbeid beregnet fra k psdato. En 30-dagers garanti er tilgjengelig for maskiner som brukes profesjonelt idet Greenworks Tools i hovedsak retter seg mot g r-det-selv-forbrukere. Garantien kan ikke overf res.

### BEGRENSNINGER

Denne garantien gj lder bare defekte deler/komponenter og dekker ikke reparasjoner p  grunn av:

1. Normal slitasje.
2. Rutinemessige oppgraderinger eller justeringer.
3. Skader som f lge av feilaktig bruk/misbruk eller vanskj tsel.
4. Overoppvarming som f lge av manglende vedlikehold.
5. Skade som f lge av at festeanordninger l sner p  grunn av manglende vedlikehold.
6. Skade som f lge av reng ring med vann.
7. Maskiner vedlikeholdt eller reparert av et verksted som ikke er autorisert av Greenworks Tools.
8. Maskiner som er feilaktig montert eller justert.
9. Skade som f lge av feilaktig bruk av maskinen.
10. Skade som f lge av feil vinterklarg ring (trykkskiver)
11. Deler som forbruksartikler dekkes normalt sett ikke av garantien, inkludert men ikke begrenset til:
  - Batterier
  - Elektriske ledninger
  - Kniver og knivenheter
  - Reimer
  - Filtere
  - Chucker og v rkt jholdere
12. Visse produkter kan inneholde komponenter som motorer eller transmisjoner fra en annen produsent. Disse delene vil dekkes av garantien til vedkommende produsent unntatt der Greenworks Tools Europe GmbH er villig til   dekke krav utenfor nevnte produsents garantiperiode.
13. Bruktkj pte produkter dekkes ikke av denne garantien.
14. Montering av reservedeler, erstatninger eller ekstra komponenter som ikke er levert eller godkjent av Greenworks Tools Europe GmbH.

### Garanti

For   kunne kreve en at garantien gj res gjeldende m  eieren kunne framlegge originalkvittering for k pet. Utskrift av kredittkortavregning kvalifiserer ikke som tilfredsstillende bevis for k p. Dersom eieren krever at garantien gj res gjeldende m  produktet returneres til stedet hvor det ble k pt sammen med originalkvittering for k pet. Maskinen vil bli sendt til v rt sentrale serviceverksted og en inspeksjon foretatt. Hvis det fastsl s at maskinen har en feil som dekkes av garantien vil den bli reparert og sendt tilbake til eieren kostnadsfritt. Maskiner med en utsalgspris p  under  100 inkludert mva. vil generelt sett bli erstattet.

Hvis sentralverkstedet finner at maskinen har en feil som ikke dekkes av garantien vil eieren bli orientert om at de m  selv betale for kostnadene ved en reparasjon.

Disse garantibestemmelsene vil kunne endres fra tid til annen for   v re i  verensstemmelse med nye produkter. En kopi av de nyeste garantibestemmelsene finnes p  [www.greenworkstools.eu](http://www.greenworkstools.eu).



## TAKUUKAUSI

Kaikkila uusilla Greenworks Toolsin laitteilla on 2 vuoden osa- ja valmistusakuu, joka alkaa alkuperäisenä hankintapäivänä. 30 päivän takuu myönnetään ammattikäyttöön hankituille laitteille, koska Greenworks Toolsin laitteet on suunniteltu ensisijaisesti TI-kuluttajille. Tätä takuuta ei voi siirtää.

## RAJOITUKSET

Tämä takuu kattaa ainoastaan vialliset osat/komponentit, eikä se kata seuraavista seikoista aiheutuvia korjauksia:

1. Normaali kuluminen.
2. Rutiinomainen viritys tai säätö.
3. Virheellisen käsittelin/väärinkäytön/virheikäytön tai laiminlyönnin aiheuttamat vahingot.
4. Huollon puutteesta johtuva ylikuumentuminen.
5. Huollon puutteesta johtuvasta liittäminen/kiinnikkeiden löystymisestä/irtaamisesta aiheutuvat vauriot.
6. Vedellä puhdistamisesta aiheutuvat vauriot.
7. Valtuuttamattomissa Greenworks Tools -huolloissa huolletut tai korjatut laitteet.
8. Virheellisesti kootut tai säädetyt laitteet.
9. Laitteen virheellisestä käytöstä johtuvat vahingot.
10. Virheellisestä talvivalmistelusta johtuvat vauriot (puskurijousen vaahtot).
11. Takuu ei tavallisesti kata tuotteita, joita pidetään kulutustarvikkeina, kuten mm. seuraavia:
  - akut
  - sähköjohdot
  - terästä ja teräkkokoonpanot
  - hihnat
  - suodattimet
  - istukat ja työkalupidikkeet
12. Tietyissä tuotteissa saatava olla jonkun muun valmistajan komponentteja, kuten moottoreita tai voimansiirtolaitteita; tällaiset osat ovat asianmukaisen valmistajan takuukäytännön alaisia, paitsi silloin kun Greenworks Tools Europe GmbH suostuu hyväksymään vaatimukset mainitun valmistajan takuukauden ulkopuolella.
13. Tämä takuukäytäntö ei kata käytettyä hankittuja tuotteita.
14. Sellaisten varaosien asentaminen, vaihtaminen tai lisääminen, joita Greenworks Tools Europe GmbH ei ole toimitannut tai hyväksynyt.

## Takuu

Vaadittaessa takuuhuoltoa mille tahansa tuotteelle tämän käytännön puitteissa on esitettävä alkuperäinen ostotosite. Luottokorttitiliote ei riitä ostotositteeksi. Jos takuu alainen tapahtuma ilmenee, kuluttajan tulee välittömästi palauttaa tuote alkuperäiseen hankintapaikkaan ostotosiiteen kanssa. Laitte lähetetään keskushuoltoomme, jossa se tarkistetaan. Jos laitteessa havaitaan vika, se korjataan ja lähetetään takaisin kuluttajan osoitteeseen veloituksetta. Laitteet, joiden jälleenyntyhintaa on alle 100 euroa (ml. ALV), tavallisesti vaihdetaan uuteen.

Jos keskushuollossa havaitaan, että laitteessa ei ole vikaa, asiasta ilmoitetaan kuluttajalle, ja hänen on katettava korjauskulut.

Tämä takuukäytäntö saattaa muuttua ajoittain kattamaan uusien tuotteiden vaatimukset. Tuorein takuukäytäntö on saatavilla osoitteessa [www.greenworkstools.eu](http://www.greenworkstools.eu).

## SZAVATÓSÁGI IDŐ

Minden új Greenworks Tools gép a vásárlás dátumától számított 2 éves, az alkatrészekre és a kivételre vonatkozó jótállással rendelkezik. A professzionális célra használt gépekre 30 napos jótállás vonatkozik, mivel a Greenworks Tools gépek elsődlegesen a barkácsoló fogyasztók számára készültek.

Ez a jótállás nem ruházható át.

## KORLÁTOZÁSOK

Ez a jótállás csak a hibás alkatrészekre/részegységekre vonatkozik, és nem vonatkozik a következők miatt javításokra:

1. Normál kopás és elhasználódás.
2. Rutin finomhangolás és beállítás.
3. Nem megfelelő kezelés/rongálás/helytelen használat vagy hanyagság okozta károsodás.
4. Karbantartás hiánya miatt túlelégedés.
5. A szerelvények/kötőelemek karbantartás hiánya miatt kiluzulása/levétele okozta károsodás.
6. Vízrel való tisztítás okozta károsodás.
7. Nem hivatalos Greenworks Tools szervizközpontokba szervizelt vagy javított gépek.
8. Rosszul összeszerelt vagy beállított gépek.
9. A gép helytelen használata okozta károsodás.
10. Helytelen töltesítés okozta károsodás (magasnyomású mosók)
11. A fogóalkatrésznek tekintett elemekre nem vonatkozik a jótállásba, különösen, de nem kizárólag beleértve a következőket:
  - Akkumulátorok
  - Elektromos kábelek
  - Kések és késszerelvények
  - Szjak
  - Szűrők
  - Tokmányok és szerszámtartók
12. Bizonyos termékek tartalmazhatnak bizonyos összetevőket, pl. egy másik gyártótól származó motorokat, hajtóműveket, amelyekre a megfelelő gyártó jótállása vonatkozik, kivéve, ha az Greenworks Tools Europe GmbH beleegyezik, hogy átvállal az említett gyártó jótállási időtartamán kívüli feltételeket.
13. A használt termékekre a jelen garancia nem terjed ki.
14. Pótalkatrészek, cserealkatrészek vagy extra részegységek felszerelése, amelyeket nem a Greenworks Tools Europe GmbH szállított, illetve nem hagyott jóvá.

## Jótállás

Bármely termékkel kapcsolatos bármilyen jótállási igényléséhez szükség van a vásárlás igazolására. A hitelkártya-kivonat nem elegendő a vásárlás igazolására. Az első jótállási eseménykor a fogyasztónak a vásárlást igazoló dokumentummal együtt vissza kell vinnie a terméket a vásárlás helyére. A gépet elszállítottuk a központi szervizelési intézményünkbe, ahol átvizsgáljuk. Ha a gép meghibásodása a jótállás hatálya alá tartozik, megjavítjuk, és a javítása után ingyenesen visszaküldjük a fogyasztó címére. Az addokkal együtt 100 eurónál kisebb értékű gépeket általában kicseréljük.

Ha a központi szervizelési intézményben kiderül, hogy a gép meghibásodására a jótállás nem vonatkozik, felhívjuk a fogyasztó figyelmét, hogy fizesse ki a javítás költségét.

Ezen jótállási feltételek időről időre változhatnak, hogy megfeleljen az új termékek igényeinek. A jótállási feltételek legfrissebb másolata megtalálható a [www.greenworkstools.eu](http://www.greenworkstools.eu) webhelyen.



**Зáruční podmínky nástrojů Greenworks pro hobby zařízení**



**Гарантийные обязательства компании Greenworks Tools в отношении агрегатов для дома и строительства**

## DOBA ZÁRUKY

Všechna nová zařízení Greenworks Tools jsou dodávána s 2letou zárukou na díly a provoz od původního data zakoupení. Záruka 30 dnů je poskytována na zařízení používané profesionálně, protože nástroje Greenworks Tools jsou navrženy především k používání hobby spotřebiteli.

Tato záruka je nepřeveditelná.

## OMEZENÍ

Tato záruka se vztahuje pouze na vadné díly nebo komponenty a netýká se oprav, které byly způsobeny:

1. Běžným opotřebením a nošením;
2. Rutinním seřizením a nastavením;
3. Škodami způsobenými nesprávnou manipulací, hrubým zacházením, nevhodným používáním nebo zanedbáním;
4. Přehřátím kvůli nedostatku údržby;
5. Poškozením z důvodu údržby, uvolněním upevňovacích prvků nebo rozpojením způsobeným nedostatečnou údržbou;
6. Poškozením způsobeným čištěním vodou;
7. Servisními pracemi nebo opravami přípravou na zimu (tlakové myčky);
8. Nesprávným sestavením nebo nastavením zařízení;
9. Poškozením způsobeným nesprávným používáním zařízení;
10. Poškozením způsobeným nesprávnou přípravou na zimu (tlakové myčky).
11. Na položky, které jsou považovány za spotřební díly, se normálně nevztahuje záruka, včetně, ale nikoli výhradně na:
  - Baterie
  - Elektrické kabely
  - Čepele a sestavy čepele
  - Pásy
  - Filtry
  - Sklíčidla a držáky nástrojů

12. Některé produkty mohou obsahovat součásti, jako jsou motory, převodovky od alternativního výrobce. Na tyto položky se budou vztahovat záruční podmínky příslušného výrobce vyjma těch případů, kde společnost Greenworks Tools Europe GmbH souhlasí s tím, že se zaručí za veškeré nároky mimo záruku uvedeného výrobce.

13. Tyto záruční podmínky se vztahují na použité zboží.

14. Záruka se nevztahuje na montáž náhradních dílů, výměnu nebo zvláštní komponenty, které nejsou dodávány nebo schváleny společností Greenworks Tools Europe GmbH.

## Záruka

Nárokování záruky na výrobek v rámci těchto podmínek vyžaduje doklad od zakoupení. Výpis z kreditní karty se nepovažuje za dostatečný důkaz o zakoupení. Pokud nastane událost spojená s nárokováním záruky, v první řadě musí spotřebitel produkt vrátit do původního místa nákupu s dokladem o zakoupení. Zařízení bude zasláno do našeho centrálního servisního podniku, kde bude provedena jeho kontrola. Je-li zařízení vadné, bude bezplatně opraveno a zasláno zpět na adresu spotřebitele. Zařízení, jejichž maloobchodní cena byla menší nebo rovna 100 EUR včetně DPH, budou obvykle vyměněna.

Jestliže centrální servisní podnik zjistí, že stroj není vadný, pak bude spotřebitel na tuto skutečnost upozorněn a bude muset zaplatit za náklady na opravu.

Tyto záruční podmínky se mohou čas od času změnit, aby vyhovovaly potřebám nových výrobků. Kopie nejnovějších záručních podmínek bude k dispozici na webu [www.greenworkstools.eu](http://www.greenworkstools.eu).

## СРОК ГАРАНТИИ

Все новые агрегаты поставляются, в случае домашнего использования, с 2-летней гарантией от первоначальной даты покупки на запчасти и работу по ремонту, и 1 год на аккумуляторные батареи и, в случае коммерческого использования, с гарантией 90 дней от первоначальной даты покупки на запчасти и работу по ремонту.

На профессиональную технику 80Вольт и аккумуляторные ручные инструменты 24Вольт (отвертки, дрели, лобзики, циркулярная пила, гайковерты, фонарик, мульти-устройство) действует гарантия в 1 год. Эта гарантия не подлежит передаче.

## ОГРАНИЧЕНИЯ

Настоящая гарантия распространяется только на дефектные части / компоненты и не охватывает ремонт, который потребовался как следствие:

1. Нормального износа.
2. Плановой настройки или регулировки.
3. Ущерб, причиненный в результате неправильного обращения / ненадлежащего использования или пренебрежения.
4. Перегрев из-за отсутствия технического обслуживания.
5. Повреждения, вызванные разбалтыванием / отсоединением фитингов / крепежных деталей, из-за отсутствия технического обслуживания.
6. Повреждения, вызванные очисткой при помощи воды.
7. Агрегаты, обслуживание или ремонт которых проводился не авторизованными сервисными центрами компании GREENWORKS.
8. Агрегаты, неправильно собранные или отрегулированные.
9. Повреждения, вызванные неправильным использованием агрегата.
10. Ущерб, причиненный в результате неправильной подготовки к эксплуатации в зимний период (мощные устройства высокого давления).
11. Позиции, рассматриваемые в качестве расходных деталей, и обычно не покрываемые гарантией, включая, но не ограничиваясь, следующим:
  - Электрические кабели
  - Ножи и режущие полотна
  - Ремни
  - Фильтры
  - Зажимные устройства и держатели инструментов
12. Подрезанные товары не подпадают под данные гарантийные обязательства.
13. Установка запчастей, сменных деталей или дополнительных компонентов, которые не поставляются компанией Greenworks Tools Europe GmbH, или не утверждены этой компанией.

## Гарантия

Чтобы подать заявку на гарантийное обслуживание какого-либо продукта в рамках данных гарантийных обязательств, требуется доказательство первоначальной покупки. Доказательство покупки включает в себя одно из:

- Квитанция розничного продавца
- Счет, подтверждающий покупку в Интернете
- Копия свидетельства о регистрации продукта

**Продукт необходимо зарегистрировать на сайте:**

[www.greenworkstools.ru](http://www.greenworkstools.ru)

Выписка по кредитной карте не считается достаточным доказательством покупки. В первую очередь, при возникновении гарантийного случая потребитель должен обратиться в авторизованный сервис, или к импортеру, указанных в инструкции, или на сайте [www.Greenworkstools.eu](http://www.Greenworkstools.eu) с соответствующим доказательством покупки. Агрегат будет отправлен в наш центральный сервисный центр и там проведена проверка. Если будет установлено, что агрегат неисправен, то он будет бесплатно отремонтирован. Агрегаты, которые продаются в розницу менее чем за 7 000 рублей, включая налоги с продаж, как правило, подлежат замене. Если установлено, что агрегат не является не гарантийным случаем, то потребителю будет предложено оплатить ремонт.

Настоящие гарантийные обязательства подлежат периодическим изменениям, чтобы удовлетворить потребности новой продукции. Копия последней редакции гарантийных обязательств будет доступна на сайте [www.greenworkstools.eu](http://www.greenworkstools.eu) и на русскоязычной версии сайта [www.greenworkstools.ru](http://www.greenworkstools.ru).

Адрес сервисной и гарантийной службы в России:

Горячая линия: +74997132292

Россия, Москва, 2-й Грайвороновский проезд 48

Техносервис

Проходная завода «Сатурн»

ИП Осипян

+74997132292



## Politica de garanție a uneltelor Greenworks pentru aparate de bricolaj



## Zasady gwarancji firmy Greenworks Tools w zakresie urządzeń wykorzystywanych amatorsko

### PERIOADA DE GARANȚIE

Toate aparatele noi Greenworks Tools sunt furnizate cu o garanție a pieselor și de lucru de 2 ani de la data achiziționării. O garanție de 30 zile este disponibilă pentru aparatele folosite în mod profesional. Întrucât aparatele Greenworks Tools sunt proiectate în principal a fi folosite de consumatori pentru lucrări de bricolaj. Această garanție nu este transferabilă.

### LIMITĂRI

Această garanție se aplică doar la piesele/componentele defecte și nu acoperă reparațiile datorate:

1. Uzurii și folosirii normale.
2. Reglării sau ajustării de rutină.
3. Deteriorării cauzate de manipularea incorectă/abuzul/întreținutarea greșită sau neglijenței.
4. Supraincălzirii datorate lipsei de întreținere.
5. Deteriorării datorate slăbirii/desprinderii prin lipsa întreținerii a gamuturilor/șuruburilor.
6. Deteriorării cauzate de curățarea cu apă.
7. Aparatelor servise sau reparate la centre service neautorizate de Greenworks Tools.
8. Aparatelor incorect asamblate sau reglate.
9. Deteriorării cauzate de folosirea necorespunzătoare a aparatului.
10. Deteriorării cauzate de pregătirea necorespunzătoare pentru iarnă (aparate de spălat cu presiune)
11. Articolelor considerate ca fiind piese consumabile și care în mod normal nu sunt acoperite de garanție, incluzând dar nelimitându-se la:

- Acumulatori
- Cabluri electrice
- Lame și ansamblu de lame
- Curele
- Filtre
- Mandrine și suporturi unelte

12. Anumite produse pot conține componente precum motoare, transmisii de la alți producători, aceste articole vor fi subiect a politicii de garanție a acelor producători, cu excepția cazului când Greenworks Tools Europe GmbH este de acord să subscrie orice pretenții în afara perioadei de garanție a producătorului menționat.
13. Bunurile la mâna a doua nu sunt acoperite de această politică de garanție.
14. Fixarea pieselor de schimb, înlocuirea sau extra componentelor ce nu sunt furnizate sau aprobate de Greenworks Tools Europe GmbH.

### Garanție

Pentru a revendica garanția asupra oricărui produs sub această politică este necesară o dovadă originală de achiziționare. Extrasul cardului de credit nu se califică a fi o dovadă suficientă de achiziționare. În cazul primei revendicări a garanției consumatorul trebuie să returneze produsul la locul original de achiziționare cu dovada de achiziție. Aparatul va fi trimis la centrul nostru service și va avea loc o inspecție a lui. Dacă aparatul se dovedește a fi defect va fi reparat și trimis la adresa consumatorului fără nicio taxă. Aparatele care în comerț costă mai puțin de 100 € incluzând taxele de vânzare, în general vor fi înlocuite.

Dacă service-ul central găsește că aparatul nu este defect din cauza lui, atunci consumatorul va fi anunțat că va trebui să plătească costul reparației.

Această politică de garanție se supune schimbării periodice pentru a se potrivi cu nevoile noilor produse. O copie a politicii de garanție cea mai recentă va fi disponibilă la [www.greenworkstools.eu](http://www.greenworkstools.eu).

### OKRES TRWANIA GWARANCJI

Wszystkie nowe urządzenia marki Greenworks Tools posiadają dwuletnią gwarancję na części i robociznę od dnia dokonania zakupu. W przypadku maszyn używanych w sposób profesjonalny, dostępna jest gwarancja 30-dniowa z uwagi na to, że narzędzia Greenworks Tools przeznaczone są przede wszystkim dla osób, które samodzielnie wykonują prace. Gwarancji nie można przenosić na inne osoby.

### OGRANICZENIA

Gwarancja obejmuje wyłącznie uszkodzone części/komponenty i nie pokrywa napraw wynikłych z następujących przyczyn:

1. Normalne zużycie.
2. Rutynowa regulacja czy nastawa.
3. Uszkodzenia spowodowane przez nieprawidłową obsługę/nadmierną eksploatację/niewłaściwe użycie czy zaniedbanie.
4. Przegrzanie wskutek braku konserwacji.
5. Uszkodzenia spowodowane przez obłożenie elementów złącznych/mocujących wskutek braku konserwacji.
6. Uszkodzenia spowodowane czyszczeniem z użyciem wody.
7. Maszyn serwisowane lub naprawiane przez centra serwisowe nieautoryzowane przez Greenworks Tools.
8. Urządzenia nieprawidłowo zmontowane lub wyregulowane.
9. Uszkodzenia spowodowane przez nieprawidłowe użytkowanie maszyn.
10. Uszkodzenia spowodowane niewłaściwym przygotowaniem do warunków zimowych (myjki ciśnieniowe).
11. Elementy uznawane za materiały eksploatacyjne zwykłe nie podlegają gwarancji, należą tu między innymi:
  - Baterie
  - Przewody elektryczne
  - Ostrza i zespoły ostrzy
  - Pasy
  - Filtry
  - Chwytyki i uchwyty narzędziowe
12. Niektóre produkty mogą zawierać komponenty od innych producentów, jak silniki czy przekładnie, tego typu komponenty objęte są odpowiednią gwarancją oferowaną przez ich producenta, z wyjątkiem, gdy firma Greenworks Tools Europe GmbH oferuje gwarancję po upływie okresu gwarancji zapewnianej przez producenta.
13. Towary używane nie są objęte niniejszą gwarancją.
14. Montaż części zapasowych, wymiennych lub komponentów dodatkowych, które nie są dostarczone lub zatwierdzone przez firmę Greenworks Tools Europe GmbH.

### Gwarancja

Aby złożyć reklamację w ramach gwarancji obejmującej produkt, wymagane jest przedstawienie dowodu zakupu. Wyciąg z karty kredytowej nie jest uznawany za wystarczający dowód zakupu. W przypadku składania reklamacji z tytułu gwarancji po raz pierwszy, klient zobowiązany jest zwrócić produkt do miejsca dokonania zakupu z dołączonym dowodem zakupu. Maszyna zostanie przesłana do centrum serwisowego celem wykonania przeglądu. W przypadku stwierdzenia winy po stronie maszyny, zostanie ona naprawiona i następnie nieodpłatnie przesłana na adres klienta. Maszyny sprzedawane po cenie detalicznej poniżej 100 euro z podatkiem VAT są na ogół wymieniane.

W przypadku, gdy klient serwisowo stwierdził brak winy po stronie maszyny, wtedy klient ponosi koszty naprawy.

Niniejsza gwarancja podlega okresowym zmianom celem dostosowania do nowych produktów. Najnowszą kopię gwarancji można uzyskać na stronie [www.greenworkstools.eu](http://www.greenworkstools.eu).



## Garancija podjetja Greenworks Tools za naprave za neprofesionalne uporabnike

### GARANCIJSKI ROK

Vse nove naprave znamke Greenworks Tools imajo 2-letno garancijo za nadomestne dele in delo od prvotnega datuma nakupa. Na voljo je 30-dnevna garancija za naprave, ki se jih uporablja profesionalno, saj so naprave Greenworks Tools zasnovane predvsem za neprofesionalne uporabnike.

Ta garancija ni prenosljiva.

### OMEJITVE

Ta garancija velja le za okvarjene dele/komponente in ne pokriva popravil, potrebnih zaradi:

1. Običajne obrabe.
2. Rutinske uravnave ali prilagoditve.
3. Škode zaradi nepravilnega ravnanja/zlorabe/napačne rabe ali zanemarjanja.
4. Pregretja zaradi pomanjkljivega vzdrževanja.
5. Škode, ki so jo povzročile napeljavne ali zaponke, zrahljane/odpadle zaradi pomanjkljivega vzdrževanja.
6. Škode, ki jo je povzročilo čiščenje z vodo.
7. Servisa ali popravila naprav na servisih, ki niso pooblašteni servisi podjetja Greenworks Tools.
8. Napačno sestavljenih ali prilagojenih naprav.
9. Škode zaradi nepravilne uporabe naprave.
10. Škode zaradi nepravilne priprave na zimo (tlačni čistilniki).
11. Delov, ki veljajo za potrošne, garancija običajno ne krije, kar med drugim vključuje:
  - baterije
  - električne kable
  - rezila in sklope rezil
  - jermene
  - filtre
  - vpenjala in orodna držala.
12. Določeni izdelki lahko vključujejo komponente, kot so motorji ali prenose moči drugega proizvajalca. Za te dele velja ustrezna garancija proizvajalca, razen v primerih, ko podjetje Greenworks Tools Europe GmbH soglaša, da bo krilo morebitne reklamacije zunaj garancijskega obdobja drugega proizvajalca.
13. Ta garancija ne krije rabljene opreme.
14. Nameščanja rezervnih, nadomestnih ali dodatnih komponent, ki jih ne dobavi ali odobri podjetje Greenworks Tools Europe GmbH.

### Garancija

Za uveljavljanje garancije za vsak izdelek, ki ga krije ta garancijski list, je potrebno potrdilo o prvotnem nakupu. Izpisek plačil s kreditno kartico ne velja za potrdilo o nakupu. Pri prvem primeru uveljavljanja garancije mora potrošnik izdelek skupaj s potrdilom o nakupu vrniti na kraj nakupa. Naprava bo poslana v naše servisno središče, kjer jo bodo pregledali. Če je ugotovljeno, da gre za tovarniško napako, bodo napravo brezplačno popravili in vrnili na potrošnikov naslov. Naprave, ki se skupaj s prometnim davkom prodajajo za manj kot 100 EUR, bodo običajno zamenjane.

Če v servisnem središču ugotovijo, da ne gre za tovarniško napako, bodo potrošniku sporočili, da bo moral plačati stroške popravila.

Ta garancija se lahko občasno spreminja zaradi izpolnjevanja potreb novih izdelkov. Izvod najnovejše garancije bo dostopen na naslovu [www.greenworkstools.eu](http://www.greenworkstools.eu).



## Politika jamstva tvrtke Greenworks Tools za DIY strojeve

### RAZDOBLJE JAMSTVA

Svi novi strojevi tvrtke Greenworks Tools isporučeni su s jamstvom od 2 godine na dijelove i rad od datuma kupovine. Jamstvo od 30 dana dostupno je za strojeve koji se profesionalno koriste kao Greenworks Tools jer su primarno namijenjeni za korištenje od strane DIY korisnika. Ovo jamstvo se ne može prenijeti.

### OGRAIČENJA

Ovo jamstvo primjenjuje se samo na oštećene dijelove/komponente i ne pokriva popravke zbog:

1. Normalnog trošenja i habanja.
2. Rutinskog podešavanja.
3. Oštećenja uzrokovanih nepravilnim rukovanjem/zloupotrebom/pogrešnom upotrebom ili nemarom.
4. Pregrijavanjem zbog lošeg održavanja.
5. Oštećenja zbog toga jer pričvršni elementi postanu labavi/odspojeni zbog slabog održavanja.
6. Oštećenja uzrokovanih nepravilnim čišćenjem s vodom.
7. Servisiranja strojeva ili popravaka od strane servisnih centara koji nisu ovlašteni od tvrtke Greenwork Tools.
8. Strojevi su nepravilno sklopjeni ili podešeni.
9. Oštećenja uzrokovanih nepravilnim korištenjem stroja.
10. Oštećenja uzrokovanih nepravilnom vinterezijom (tlačne podloške)
11. Stavke koje se smatraju potrošnim dijelovima nisu pokrivene jamstvom, uključujući to ne ograničavajući se na:

- Baterije
- Električne kabele
- Oštrice i sklopove oštrica
- Remene
- Filtere
- Glave i držače alata

12. Određeni proizvodi mogu sadržavati komponente poput motora, prijenosa od drugog proizvođača, ove stavke bit će predmet odgovarajućeg jamstva proizvođača osim gdje se tvrtka Greenworks Tool Europe GmbH slaže potpisati bilo kakve tvrdnje izvan navedenog jamstvenog roka proizvođača.
13. Rabljena dobra nisu pokrivena ovim jamstvom.
14. Rezervni pričvršni elementi, zamjenske ili dodatne komponente koje nisu isporučene ili odobrene od strane tvrtke Greenworks Tools Europe GmbH.

### Jamstvo

Za potvrdu jamstva na bilo koji proizvod pod ovom izjavom potreban je dokaz originalne kupovine. Izvadak od kreditne kartice nije dovoljan za dokaz o kupovini. Na prvaj instanci kada dođe do korištenja jamstva korisnik treba vratiti proizvod na mjesto kupovine proizvoda s dokazom o kupovini. Stroj treba poslati u naš centralni servis i izvršiti provjeru. Ako se pronađe da je stroj u kvaru bit će popravljen i vraćen natrag na adresu korisnika bez naknade. Strojevi čiji je popravak manji od 100 eura uključujući poreze općenito se zamjenjuju.

Ako centralni servis pronađe da stroj nije u kvaru, korisnik plaća trošak popravka.

Ovo jamstvo podložno je promjeni kako bi se uskladilo s potrebama proizvoda. Kopija najnovijeg jamstva dostupna je na stranici [www.greenworkstools.eu](http://www.greenworkstools.eu).



## Greenworks Tools kodukasutuseks ette nähtud seadmete (DIY) garantiieeskiri

### GARANTIAEG

Kõikidele Greenworks Toolsi uute seadmete osadele ja töölusele antakse 2-aastane garantiid, mis hakkab kehtima ostukuupäeval. Kui seadmeid kasutatakse kutselise kasutaja poolt ärilisel eesmärgil, antakse 30-päevane garantiid, sest Greenworks Tools seadmed on ette nähtud põhiliselt kodukasutuseks (DIY).  
Garantiid ei ole üle kantav.

### PIIRANGUD

See garantiid on rakendatav ainult nõuetekohaselt mittetöötavatele detailidele/osadele ja ei ole rakendatav järgmistel juhtudel.

1. Loomulik kulumine.
2. Tavapärase häälestamine ja reguleerimine.
3. Vigastus on põhjustatud väärist käsitsemisest, mittesihiparasest kasutamisest, valest kasutamisest või hooletusest.
4. Puudulikust hooletusest tingitud ülekuumenemine.
5. Puudulikust hooletusest tingitud vigastus, mille puhul liitmikud või kinnitid on lõtvunud või eemaldunud.
6. Veega pesemisest tingitud vigastus.
7. Seadmeid pole hooldatud ja teinudat Greenworks Toolsi poolt heaks kiidetud hoolduskeskustes.
8. Seadmed on valesti kokku pandud või reguleeritud.
9. Seadme väärikasutamisest tingitud vigastus.
10. Talveks ette valmistamata jätmisest tingitud vigastus (kõrgsurvepesuritel).
11. Tavaline garantiid ei kehti alpool loetletud kuluvatele osadele, kuid mitte ainult:
  - akud,
  - elektriikaablid,
  - lõiketerad ja lõiketerade koostud,
  - veorihmad,
  - filtrid,
  - kinnituspadrunid ja tööstahoidikud.
12. Seadmetes leiduvate teise tootja osadele, nagu mootorid, käigukastid, kehtib vastava tootja garantiieeskiri, mille kohustused tagab Greenworks Tools Europe GmbH ka väljaspool selle teise tootja garantiiaega.
13. See garantiieeskiri ei kehti teise kasutusringi seadmetele.
14. Seadmele on paigaldatud varuosad, asenduosad või lisaosad, mis ei ole tarnitud või heaks kiidetud Greenworks Tools Europe GmbH poolt.

### Garantiid

Iga selle garantiieeskirjaga rakenduva seadme garantiid aluseks on ostu originaaldokument. Ostu ei saa lõendada krediitkaardi väljavõttega. Garantiidjuhtumil korral tuleb kliendil esmalt tagastada seade ostukohta koos ostu tõestava dokumendiga. Seade saadetakse meie kesksesse teenindusasutusse, kus tehakse selle üle vaatus. Kui tuvastatakse seadme rikkisolek, siis see parandatakse ja saadetakse tagasi kliendi aadressile tasuta. Kui seadme jäehind koos käibemaksuga on vähem kui 100 eurot, siis see tavaliselt asendatakse.

Kui meie keskses teeninduskeskuses garantiida kaetud riket ei leita, siis teavitatakse klienti, et tal tuleb tasuda remondi maksumus.

Garantiieeskirja võidakse aeg-ajalt muuta, et seda kohandada uute toodete vajadustele. Garantiieeskirja viimane versioon on saadaval veebilehel [www.greenworkstools.eu](http://www.greenworkstools.eu).



## „Greenworks Tools“ builtines paskirties įrenginių garantijos taisyklės

### GARANTIJOS LAIKOTARPIS

Visi nauji „Greenworks Tools“ įrenginiai yra tiekiami su 2 metų garantija dalimis ir darbu, kuri galioja nuo pradinio įsigijimo dienos. Jeigu įrenginiai naudojami profesionaliam darbui, jiems galioja 30 dienų garantija, nes „Greenworks Tools“ gaminiai yra skirti visų pirma buitiniams naudotojams. Ši garantija yra neperduodama.

### APRIBOJIMAI

Ši garantija galioja tik defektuotoms dalims ar komponentams ir nėra taikoma remontui, kurio prireikia dėl:

1. įprasto nusidėvėjimo;
2. rutininio derinimo ar regulavimo;
3. žalos, kuri buvo padaryta netinkamai kilnojant, naudojant, piktnaudžiaujant arba elgiantis aplaidžiai,
4. įrenginių perkaitus dėl techninės priežiūros stokos;
5. žalos, kuri atsirado atsipalaidavus arba atitrūkus detalėms ar tvirtinimo elementams, nes nebuvo atliekama techninė priežiūra;
6. žalos, kuri buvo padaryta plaunant vandeniui;
7. įrenginių priežiūros arba remonto darbus atliko asmenys, kurie nėra įgalioti „Greenworks Tools“ serviso centrai;
8. netinkamo įrenginių surinkimo arba regulavimo;
9. žalos, kuri buvo padaryta netinkamai naudojant įrenginį;
10. žalos, kuri buvo padaryta dėl netinkamo paruošimo žiemai (slėginiai plautuvai).
11. Dalykams, kurie laikomi vartojimo reikmenimis, garantija paprastai netaikoma, o tokiais reikmenimis be kita ko laikomi:
  - akumulatoriai;
  - elektros laidai;
  - ašmenys ir ašmenų komplektai;
  - diržai;
  - filtrai;
  - griebtuvai ir įrankių laikikliai.
12. Tam tikrose gaminiuose gali būti komponentų, pavyzdžiui, variklių ar transmisijų, kuriuos pagamino kitas gamintojas. Šiems komponentams bus taikomos atitinkamo gamintojo garantinės taisyklės, išskyrus tuos atvejus, kai „Greenworks Tools Europe GmbH“ sutinka apsiimti nagrinėti pretenzijas, pateiktas ne per minėto gamintojo garantinį laikotarpį.
13. Ši garantija nėra taikoma perparduotiems gaminiams.
14. Garantiidą nėra taikoma sumontuotoms atsarginėms, pakaitinėms arba papildomoms dalims, kurių „Greenworks Tools Europe GmbH“ netiekia arba nėra patvirtinusi.

### Garantiid

Norint pagal šias taisyklės pateikti garantinę pretenziją dėl bet kurio gaminio, būtina pateikti šio gaminio pirminio įsigijimo įrodymą. Kredito kortelių išrašai nėra laikomi pakankamu įsigijimo įrodymu. Pirmą kartą įvykus garantiniam įvykiui, pirkėjas turi grąžinti gaminį į pirminio įsigijimo vietą ir pateikti įsigijimo įrodymą. Įrenginys bus nusiųstas į mūsų pagrindinį serviso centrą ir ten jis bus patikrintas. Jeigu bus nustatyta, kad įrenginys turi defektą, jis bus nemokamai suremontuotas ir pristatytas pirkėjo adresu. Įrenginiai, kurių mažmeninės prekybos kaina kartu su pardavimo mokesčiais neviršija 100 eurų, paprastai yra pakeičiami naujais.

Jeigu pagrindinis serviso centras nustatys, kad įrenginys garantinį defektų neturi, tuomet pirkėjui bus pasiūlyta suremontuoti įrenginį už atitinkamą kainą.

Šios garantijos taisyklės laikui einant gali būti keičiamos, kad derintųsi su nauju gaminių ypatumais. Naujausią garantijos taisyklių versiją visada galima rasti adresu [www.greenworkstools.eu](http://www.greenworkstools.eu).



## GARANTIJAS PERIODS

Visas Greenworks Tools ierīces ir piegādātas ar 2 gadu garantiju daļām un aprīkojumiem, sākot no iegādes datuma. Profesionāli izmantotajām Greenworks Tools ierīcēm ir 30 dienu garantija, jo tās ir galvenokārt paredzētas izmantošanai DIY patērētājiem.

Garantija nav nododama tālāk.

## IEROBEŽOJUMI

Šī garantija attiecas tikai uz bojātām daļām/komponentēm no neatliecas uz labojumiem saistībā ar:

1. Normāls nolietojums un pīsumi.
2. Ikdienas saskaņošana un pielāgošana.
3. Bojājumi, kurus izraisījusi nepareiza apiešanās/jaunprātīga izmantošana/nepareiza lietošana vai nolaidība.
4. Pārkaršana apkopes neveikšanas dēļ.
5. Bojājumi, kas radušies tādēļ, ka pielāgojumi/stiprinājumi kļūvuši valģīgi/atvienojušies apkopes neveikšanas dēļ.
6. Bojājumi, kas radušies tīrot ar ūdeni.
7. Ierīces apkopi vai labošanu veikuši Greenworks Tools neapstiprināti centri.
8. Ierīces nepareizi uzstādītas vai pielāgotas.
9. Bojājumus izraisījusi ierīces nepareiza lietošana.
10. Bojājumus izraisījusi ierīces nepareiza izziemošana (spiediena mazgātājiem).
11. Sastāvdaļas, kas uzskatāmas par palīgmateriāliem parasti nesedz garantiju, tai skaitā, bet neaprobežojoties ar:
  - akumulatori
  - elektrības vadi
  - asmens un tā sastāvdaļas
  - siksnas
  - filtri
  - plātes un instrumentu turētāji
12. Noteiktas preces var saturēt komponentes kā dzinējus, transmisijas no dažādiem ražotājiem, šīs sastāvdaļas attieksies uz attiecīgā ražotāja garantijas politiku, izņemot, ja Greenworks Tools Europe GmbH piekrit izskatīt sūdzības ārpus ražotāja garantijas perioda.
13. Šī garantijas politika neattiecas uz lietotām precēm.
14. Greenworks Tools Europe GmbH nepiegādātu un neapstiprinātu rezerves, aizstājēj vai papildu komponentu pielāgošana.

## Garantija

Lai izvairītu prasību par garantiju ikvienai precei saskaņā ar šo politiku, nepieciešams oriģināls pirkuma pierādījums. Kredītkartes pārskats nav uzskatāms par atbilstošu pirkuma pierādījumu. Pirmajā reizē, kad notiek uz garantiju attiecināms gadījums, preces lietotājam tās jāatgriež oriģinālajā pirkuma vietā, kopā ar pirkuma pierādījumu. Ierīce tiks nosūtīta uz mūsu centrālo pakalpojumu centru, lai veiktu pārbaudi. Ja noskaidrosies, ka ierīce ir defekta, tā tiks salabota un nosūtīta atpakaļ preces lietotājam bez maksas. Ierīces, kuras pārdo par mazāk nekā 100€, tai skaitā pārdošana nosodki, tiks nomaiņātas pilnībā.

Ja centrālo pakalpojumu centrs noskaidros, ka ierīcei nav defekta, par to paziņos preces lietotājam, kuram būs jāmaksā par labošanu.

Šī garantijas politika var laiku pa laikam mainīties, lai pielāgotos jaunai preču vajadzībām. Jaunākās garantijas politikas kopija ir pieejama [www.greenworkstools.eu](http://www.greenworkstools.eu).



## ZĀRUČNĀ DOBA

Všetky stroje společnosti Greenworks Tools sa dodávajú s 2-ročnou zárukou na diely a vypracovanie od dátumu zakúpenia. Pre stroje používané profesionálne je dispozícií je 30-dňová záruka, keďže stroje Greenworks Tools sú určené primárne na použitie zákazníkmí v domácich dielnách.

Táto záruka je neprenosná.

## OBMEDZENIA

Táto záruka platí len na chybné diely/komponenty a nepokrýva opravu dôsledkom:

1. Bežného opotrebovania.
2. Bežného nastavovania alebo úpravy.
3. Škôd v dôsledku nesprávnej manipulácie/zlého zaobchádzania/nesprávneho používania alebo nebalosti.
4. Prehriatia v dôsledku nedostatočnej údržby.
5. Škôd v dôsledku uvoľnenia/odpojenia armatúr/upínadiel pri nedostatočnej údržbe.
6. Škôd spôsobenými čistením vodou.
7. Strojov servisovaných alebo opravovaných v servisných centrách neautorizovaných spoločností Greenworks Tools.
8. Strojov nesprávne zmontovaných alebo nastavených.
9. Škôd spôsobených nesprávnym používaním stroja.
10. Škôd spôsobených nesprávnym otužovaním (tlakové podložky)
11. Položky považované za spotrebné diely nie sú bežne pokryté touto zárukou, napríklad:
  - Akumulatory
  - Elektrické káble
  - Ostria a zostavy ostrí
  - Remene
  - Filtre
  - Sklučovadlá a držiaky nástrojov
12. Určité produkty môžu obsahovať komponenty, napríklad motory, prevodovky od alternatívneho výrobcu a tieto položky budú podliehať záručným podmienkam príslušného výrobcu, okrem prípadov, kedy spoločnosť Greenworks Tools Europe GmbH súhlasí, že prijíma akékoľvek nároky mimo uvedenej záručnej doby výrobcu.
13. Tovary z druhej ruky nie sú pokryté týmito záručnými podmienkami.
14. Inštalácie náhradných dielov alebo extra komponentov, ktoré nie sú dodané alebo schválené spoločnosťou Greenworks Tools Europe GmbH.

## Záruka

Na nárokovaní sa záruky na ľubovoľný produkt podľa týchto podmienok je potrebný oriģinálny doklad o zakúpení. Výpis z kreditnej karty nie je dostatočný doklad o zakúpení. Pri prvom výskyte záručnej udalosti musí zákazník vrátiť produkt na pôvodnom mieste zakúpenia s príslušným dokladom o zakúpení. Stroj bude odoslaný do nášho centrálneho servisného zariadenia a bude vykonaná kontrola. Ak sa zistí, že je stroj chybný, bude bezplatne opravený a odoslaný späť na adresu zákazníka. Všeobecne platí, že stroje, ktoré stoja menej ako 100 € vrátane DPH, budú vymenené.

Ak centrálne servisné zariadenie zistí, že stroj nie je chybný, zákazníkovi bude oznámené, že musí zaplatiť náklady opravy.

Tieto záručné podmienky sa môžu občas zmeniť ako prispôbenie potrebám našich nových produktov. Kópia najnovších záručných podmienok sa nachádza na adrese [www.greenworkstools.eu](http://www.greenworkstools.eu).





## Гаранционни правила на Greenworks Tools за самоделни машини

### ПЕРИОД НА ГАРАНЦИЯТА

Всички машини на Greenworks Tools се предоставят с 2-годишна гаранция за сервизна дейност и резервни части, считано от датата на закупуване на продукта. Предоставя се само 30-дневна гаранция за професионално използваните машини, защото продуктите на Greenworks Tools са предназначени предимно за клиенти, работещи със самоделни машини.

Настоящата гаранция не може да се прехвърля.

### ОГРАНИЧЕНИЯ

Настоящата гаранция е валидна само за дефектни части/компоненти и не покрива ремонти, породени от:

1. Нормално износване и амортизация.
2. Рутинни настройки или дейности по регулиране.
3. Повреди, причинени от неправилно боравене/злоупотреба/грешно използване или проява на небрежност.
4. Прегряване поради лоша поддръжка.
5. Повреди поради разхлабени/разкачени снадки или скрепителни елементи в следствие на лоша поддръжка.
6. Повреди, причинени в следствие на почистване с вода.
7. Машини, обслужвани или ремонтирани от сервизни центрове, които не са оторизирани от Greenworks Tools.
8. Машини, които са сглобени или регулирани неправилно.
9. Повреди, породени от неправилно боравене с машината.
10. Повреди, породени от неправилно зазимяване (водоструйки)
11. Елементи, които се считат за консумативи, но обикновено не се покриват от гаранцията, включително (но не само):

- Батерии
- Електрически кабели
- Остриета и комплекти остриета
- Ремъци
- Филтри
- Патронници и държачи за инструменти

12. Някои продукти могат да съдържат компоненти (например двигатели, трансмисии) от други производители – за тези елементи са в сила гаранционните условия на съответния производител освен в случаите, когато Greenworks Tools Europe GmbH се съгласи да покрие щетите, които не се покриват от гаранционния период на този производител.

13. Стоки втора употреба не се покриват от настоящата гаранция.

14. Монтирането на резервни части, заместващи или допълнителни компоненти, които не са предоставени или одобрени от Greenworks Tools Europe GmbH.

### Гаранция

За предявяване на гаранционен иск за даден продукт трябва да се предостави доказателство за първоначалното му закупуване.

Извлеченията от кредитни карти не представляват валидно доказателство за закупуване. При първото възникване на условие, позволяващо предявяване на гаранционен иск, клиентът трябва да занесе продукта на мястото на неговото първоначално закупуване, където трябва да предостави доказателство за закупуването.

Машината ще бъде изпратена до нашия главен сервизен център, където ще бъде извършена инспекция. Ако се установи фабричен дефект по машината, тя ще бъде безплатно ремонтирана и изпратена обратно на адреса на клиента. Машините на пазарна стойност под 100 евро (вкл. данък продажба) обикновено ще бъдат подменени с нови.

Ако нашият главен сервизен център не установи фабрични дефекти по машината, клиентът ще бъде уведомен, че той ще трябва да заплати разходите по ремонта на продукта.

Настоящите гаранционни правила могат да бъдат променяни периодично, за да бъдат актуално адаптирани към новите продукти. Копие на най-актуалните гаранционни правила е налично на адрес [www.greenworkstools.eu](http://www.greenworkstools.eu).



**FR** DÉCLARATION DE CONFORMITÉ EC

Fabricant: Changzhou Globe Co., Ltd.  
Adresse: No.65 Xinggang Road Zhonglou Zone Changzhou, Jiangsu 213000 P.R.China  
Nom et adresse de la personne habilitée à établir le dossier technique:  
Gary Gao Naixin (Directeur de l'Outillage Extérieur à Moteur)  
Greenworks Tools Europe GmbH  
Wankelstrasse 40.  
50996 Koln  
Germany

Déclarons par la présente que le produit

Catégorie: Tondeuse à gazon  
Modèle: 2502007  
Numéro de série: Voir plaque signalétique  
Année de fabrication: Voir plaque signalétique

est conforme aux réserves applicables de la Directive Machinerie  
2006/42/EC; 2004/108/EC; Directive Emissions Sonores 2000/14/EC modifiée  
2005/88/EC.

Nous déclarons par ailleurs que  
les parties suivantes (parties/clauses des) standards Européens  
harmonisés ont été utilisées  
EN60335-1, EN60335-2-77, EN62233, EN55014-1, EN55014-2, EN ISO 3744,  
ISO 11094

Niveau de puissance acoustique mesuré : 89.1 dB (A)  
Niveau de puissance acoustique garanti : 96 dB (A)  
Niveau de vibrations <2.5 m/s<sup>2</sup>, K = 1.5

Méthode d'évaluation de conformité de l'annexe VI Directive 2000/14/EC  
Accord de type EC à 2000/14/EC : Intertek Testing & Certification Co., Ltd. (NB0359)

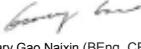
  
Gary Gao Naixin (BEng, CEng, MIET)  
Vice président de l'Ingénierie

Changzhou, 10/11/2014

**EN** EC DECLARATION OF CONFORMITY

Manufacturer: Changzhou Globe Co., Ltd.  
Address: No.65 Xinggang Road Zhonglou Zone Changzhou, Jiangsu 213000 P.R.China  
Name and address of the person authorised to compile the technical file:  
Gary Gao Naixin (Director of Outdoor Power Equipment)  
Greenworks Tools Europe GmbH  
Wankelstrasse 40.  
50996 Koln  
Germany

Herewith we declare that the product

Category: CORDLESS LAWN MOWER  
Model: 2502007  
Serial number: See product rating label  
Year of Construction: See product rating label

is in conformity with the relevant provisions of the Machinery Directive 2006/42/  
EC; 2004/108/EC; Noise Emission Directive 2000/14/EC amended by 2005/88/  
EC

And furthermore, we declare that  
the following (parts/clauses of) European harmonised standards have  
been used  
EN60335-1, EN60335-2-77, EN62233, EN55014-1, EN55014-2, EN ISO 3744,  
ISO 11094

Measured sound power level: 89.1 dB (A)  
Guaranteed sound power level: 96 dB (A)  
Maximum vibration <2.5 m/s<sup>2</sup>, K = 1.5

Conformity assessment method to Annex VI Directive 2000/14/EC  
EC type approval to 2000/14/EC : Intertek Testing & Certification Co., Ltd. (NB0359)

  
Gary Gao Naixin (BEng, CEng, MIET )  
Vice President of Engineering

Changzhou, 10/11/2014

**DE** EC KONFORMITÄTSERLÄRUNG

Hersteller: Changzhou Globe Co., Ltd.  
Adresse: No.65 Xinggang Road Zhonglou Zone Changzhou, Jiangsu 213000 P.R.China  
Name und Adresse der Person, die autorisiert ist, die technische Dokumentation  
zusammenzustellen:  
Gary Gao Naixin (Leiter Motorbetriebene Geräte für den Außeneinsatz)  
Greenworks Tools Europe GmbH  
Wankelstrasse 40.  
50996 Koln  
Germany

Hiermit erklären wir, dass die Produkte

Kategorie: Rasenmäher  
Modell: 2502007  
Seriennummer: siehe Produkt-Typenschild  
Baujahr: siehe Produkt-Typenschild

mit den entsprechenden Bestimmungen der Maschinenrichtlinie 2006/42/  
EC; 2004/108/EC; Richtlinie 2000/14/EC über Geräuschemissionen wie durch  
2005/88/EC.

und weiterhin erklären wir, dass  
die folgenden (Teile/Bestimmungen aus) europäischen harmonisierten  
Normen verwendet wurden  
EN60335-1, EN60335-2-77, EN62233, EN55014-1, EN55014-2, EN ISO 3744,  
ISO 11094

Gemessener Schalleistungspegel : 89.1 dB (A)  
Garantierter Schalleistungspegel : 96 dB (A)  
Vibrationspegel <2.5 m/s<sup>2</sup>, K = 1.5

Konformitätsbeurteilungsmethode zu Anhang VI Richtlinie 2000/14/EC  
EG-Typgenehmigung 2000/14/EC : Intertek Testing & Certification Co., Ltd. (NB0359)

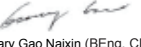
  
Gary Gao Naixin (BEng, CEng, MIET)  
Vice President of Engineering

Changzhou, 10/11/2014

**ES** DECLARACIÓN EC DE CONFORMIDAD

Fabricante: Changzhou Globe Co., Ltd.  
Dirección: No.65 Xinggang Road Zhonglou Zone Changzhou, Jiangsu 213000 P.R.China  
Nombre y dirección de la persona autorizada para compilar el expediente técnico:  
Gary Gao Naixin (Director de Equipos motorizados para uso exterior)  
Greenworks Tools Europe GmbH  
Wankelstrasse 40.  
50996 Koln  
Germany

Por la presente declaramos que los productos

Categoría: Cortacésped  
Modelo: 2502007  
Número de serie: Ver etiqueta de clasificación de productos  
Año de fabricación: Ver etiqueta de clasificación de productos

está en conformidad con las disposiciones pertinentes de la Directiva de  
Maquinaria 2006/42/EC; 2004/108/EC; Directiva de emisión de ruidos 2000/14/  
EC modificada por la 2005/88/EC.

Y además, declaramos que  
se han utilizado las siguientes (partes o cláusulas de las) normas  
armonizadas europeas  
EN60335-1, EN60335-2-77, EN62233, EN55014-1, EN55014-2, EN ISO 3744,  
ISO 11094

Nivel de potencia acústica medido : 89.1 dB (A)  
Nivel de potencia acústica garantizado : 96 dB (A)  
Nivel de vibración <2.5 m/s<sup>2</sup>, K = 1.5

Método de evaluación de conformidad con el anexo VI Directiva 2000/14/EC  
Aprobación tipo CE a 2000/14/CE: Intertek Testing & Certification Co., Ltd. (NB0359)

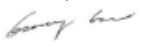
  
Gary Gao Naixin (BEng, CEng, MIET )  
Vicepresidente de Ingeniería

Changzhou, 10/11/2014



## IT DICHIARAZIONE DI CONFORMITÀ EC

Ditta produttrice: Changzhou Globe Co., Ltd.  
 Indirizzo: No.65 Xinggang Road Zhonglou Zone Changzhou, Jiangsu 213000 P.R.China  
 Nome e indirizzo della persona autorizzata a compilare il file tecnico:  
 Gary Gao Naixin (Il Direttore della Sezione Elettrotecnici per Esterni)  
 Greenworks Tools Europe GmbH  
 Wankelstrasse 40.  
 50996 Koln  
 Germany

Si dichiara con la presente che il prodotto

Categoria: Tagliaerba  
 Modello: 2502007  
 Numero di serie: Vedere l'etichetta nominale sul prodotto  
 Anno di costruzione: Vedere l'etichetta nominale sul prodotto

è conforme con i provvedimenti rilevanti della Direttiva Macchine 2006/42/EC; 2004/108/EC; Direttiva sulle Emissioni di Rumore 2000/14/EC modificata con la 2005/88/EC.

Si dichiara inoltre che sono state impiegate le seguenti (parti/clausole degli) standard europei armonizzati  
 EN60335-1, EN60335-2-77, EN62233, EN55014-1, EN55014-2, EN ISO 3744, ISO 11094

Livello di potenza acustica misurato : 89.1 dB (A)  
 Livello di potenza acustica garantito : 96 dB (A)  
 Livello di vibrazioni <2.5 m/s<sup>2</sup>, K = 1.5

Metodo di valutazione sulla conformità all'allegato VI Direttiva 2000/14/EC  
 Tipo di Approvazione EC come rilasciato al 2000/14/EC: Intertek Testing & Certification Co., Ltd. (NB0359)

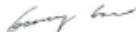
  
 Gary Gao Naixin (BEng, CEng, MIET)  
 Vice presidente sezione ingegneria

Changzhou, 10/11/2014

## NL EC CONFORMITEITSVERKLARING

Fabrikant: Changzhou Globe Co., Ltd.  
 Adres: No.65 Xinggang Road Zhonglou Zone Changzhou, Jiangsu 213000 P.R.China  
 Naam en adres van de persoon, bevoegd voor het samenstellen van de technische fiche:  
 Gary Gao Naixin (Directeur of Buitenshuisgereedschap)  
 Greenworks Tools Europe GmbH  
 Wankelstrasse 40.  
 50996 Koln  
 Germany

Hierbij verklaren wij dat het product

Categorie: Grasmaaimachine  
 Model: 2502007  
 Serienummer: Zie machineplaatje  
 Bouwjaar: Zie machineplaatje

in overeenstemming is met de relevante bepalingen van de Machine Richtlijn 2006/42/EC; 2004/108/EC; Geluidsemissierichtlijn 2000/14/EC gewijzigd door 2005/88/EC.

En bovendien verklaren we dat de volgende (onderdelen/clausules van) Europese geharmoniseerde normen werden gebruikt  
 EN60335-1, EN60335-2-77, EN62233, EN55014-1, EN55014-2, EN ISO 3744, ISO 11094

Gemeten niveau van akoestisch vermogen : 89.1 dB (A)  
 Gegarandeerd geluidsniveau : 96 dB (A)  
 Trillingsniveau <2.5 m/s<sup>2</sup>, K = 1.5

Evaluatiemethode conformiteit volgens bijlage VI Richtlijn 2000/14/EC  
 EC-typegoedkeuring in overeenstemming met 2000/14/EC : Intertek Testing & Certification Co., Ltd. (NB0359)

  
 Gary Gao Naixin (BEng, CEng, MIET)  
 Vice President Ontwerp

Changzhou, 10/11/2014

## PT DECLARAÇÃO EC DE CONFORMIDADE

Fabricante: Changzhou Globe Co., Ltd.  
 Endereço: No.65 Xinggang Road Zhonglou Zone Changzhou, Jiangsu 213000 P.R.China  
 Nome e endereço da pessoa autorizada a compilar o dossier técnico:  
 Gary Gao Naixin (Director de Equipamento Eléctrico para Exteriores)  
 Greenworks Tools Europe GmbH  
 Wankelstrasse 40.  
 50996 Koln  
 Germany

Pelo presente declaramos que os produtos

Categoria: Máquina de aparar a relva  
 Modelo: 2502007  
 Número de série: Ver etiqueta de classificação dos produtos  
 Ano de construção: Ver etiqueta de classificação dos produtos

se encontra em conformidade com as provisões relevantes da Directiva sobre Máquinas 2006/42/EC; 2004/108/EC; Directiva sobre a Emissão de Ruído 2000/14/EC alterada por 2005/88/EC.

Além disso, declaramos que as seguintes (partes/cláusulas de) normas harmonizadas europeias foram utilizadas  
 EN60335-1, EN60335-2-77, EN62233, EN55014-1, EN55014-2, EN ISO 3744, ISO 11094

Nível de potência acústica medida : 89.1 dB (A)  
 Nível de potência acústica garantido : 96 dB (A)  
 Nível de vibração <2.5 m/s<sup>2</sup>, K = 1.5

Método de avaliação de conformidade para o anexo VI Directiva 2000/14/EC  
 Aprobata typu WE wg 2000/14/WE: Intertek Testing & Certification Co., Ltd. (NB0359)

  
 Gary Gao Naixin (BEng, CEng, MIET)  
 Vice-presidente de Engenharia  
 Changzhou, 10/11/2014

## SV EC-DEKLARATION ANGÅENDE ÖVERENSSTÄMMIGHET

Tillverkare: Changzhou Globe Co., Ltd.  
 Address: No.65 Xinggang Road Zhonglou Zone Changzhou, Jiangsu 213000 P.R.China  
 Namn på och adress till personen som är auktoriserad att sammanställa den tekniska filen:  
 Gary Gao Naixin (Chef för utomhusutrustning )  
 Greenworks Tools Europe GmbH  
 Wankelstrasse 40.  
 50996 Koln  
 Germany

Härmed deklarerar vi att produkterna

Kategori: Gräsklippare  
 Modell: 2502007  
 Serienummer: Se märkplåten på produkten  
 Konstruktionsår: Se märkplåten på produkten

överensstämmer med de relevanta villkoren i Maskindirektiv 2006/42/EC; 2004/108/EC; Bullerdirektivet 2000/14/EC samt tilläggen i 2005/88/EC.

Dessutom deklarerar vi att följande (delar/klausuler av) europeiska harmoniserade standarder har tillämpats  
 EN60335-1, EN60335-2-77, EN62233, EN55014-1, EN55014-2, EN ISO 3744, ISO 11094

Uppmätt ljudeffektsnivå : 89.1 dB (A)  
 Garanterad ljudeffektsnivå : 96 dB (A)  
 Vibrationsnivå <2.5 m/s<sup>2</sup>, K = 1.5

Konformitetsbedömning gjord enligt metod i VI Direktiv 2000/14/EC  
 EC typgodkännande till 2000/14/EC: Intertek Testing & Certification Co., Ltd. (NB0359)

  
 Gary Gao Naixin (BEng, CEng, MIET)  
 Vice President of Engineering  
 Changzhou, 10/11/2014



**DA** EC OVERENSSTEMMELSESERKLÆRING

Fabrikant: Changzhou Globe Co., Ltd.  
 Adresse: No.65 Xinggang Road Zhonglou Zone Changzhou, Jiangsu 213000 P.R.China  
 Navn og adresse på personen bemyndiget til at udarbejde de tekniske data:  
 Gary Gao Naixin (Direktør for Elektrisk Værktøj til Undersøds Brug)  
 Greenworks Tools Europe GmbH  
 Wankelstrasse 40.  
 50996 Koln  
 Germany

Vi erklærer hermed, at produktet

Kategori: Plæneklipper  
 Model: 2502007  
 Serienummer: Se produktets klassificeringsetiket  
 Fremstillingsår: Se produktets klassificeringsetiket

er i overensstemmelse med de relevante bestemmelser i maskindirektiv 2006/42/EC; 2004/108/EC; Støjmissionsdirektiv 2000/14/EC ændret ved 2005/88/EC. Og vi erklærer yderligere, at de følgende (dele/bestemmelser af) europæiske harmoniserede standarder er blevet anvendt  
 EN60335-1, EN60335-2-77, EN62233, EN55014-1, EN55014-2, EN ISO 3744, ISO 11094

Målt lydeffektniveau : 89.1 dB (A)  
 Garanteret lydeffektniveau : 96 dB (A)  
 Vibrationsniveau <2.5 m/s<sup>2</sup>, K = 1.5

Overensstemmelsesvurderingsmetode til bilag VI Direktiv 2000/14/EC  
 EC typegodkendelse til 2000/14/EC: Intertek Testing & Certification Co., Ltd. (NB0359)

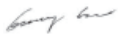
  
 Gary Gao Naixin (BEng, CEng, MIET)  
 Vicepræsident for teknik

Changzhou, 10/11/2014

**FI** EC-SÄÄNNÖSTEN NOUDATTAMINEN

Valmistaja: Changzhou Globe Co., Ltd.  
 Osoite: No.65 Xinggang Road Zhonglou Zone Changzhou, Jiangsu 213000 P.R.China  
 Sen henkilö nimen ja osoite, jolla on lupa koota tekninen tiedosto:  
 Gary Gao Naixin (Ulkokäyttökoneiden osaston päällikkö)  
 Greenworks Tools Europe GmbH  
 Wankelstrasse 40.  
 50996 Koln  
 Germany

Ilmoitamme täten, että tuotteen

Luokka: Ruohonleikkuri  
 Malli: 2502007  
 Sarjanumero: Viittaa tuotteen nimikilpeen  
 Valmistusvuosi: Viittaa tuotteen nimikilpeen

noudattaa koneidirektiivin asianmukaisia edellytyksiä 2006/42/EC; 2004/108/EC; Meludirektiivi 2000/14/EC muunnettu direktiivillä 2005/88/EC.

Ilmoitamme edelleen, että olemme käyttäneet seuraavia eurooppalaisia yhdenmukaisia standardeja (osittain/lauseittain):  
 EN60335-1, EN60335-2-77, EN62233, EN55014-1, EN55014-2, EN ISO 3744, ISO 11094

Akustisen tehon mitattu taso : 89.1 dB (A)  
 Taattu äänitehotaso ; 96 dB (A)  
 Tärinäntaso <2.5 m/s<sup>2</sup>, K = 1.5

Säännösten noudattaminen tarkastettu direktiivin 2000/14/EC liitteen VI mukaisesti

EC-tyyppinen hyväksyntä standardin 2000/14/EC mukaisuudesta: Intertek Testing & Certification Co., Ltd. (NB0359)

  
 Gary Gao Naixin (BEng, CEng, MIET)  
 Varapresidentti, Suunnitteluosasto

Changzhou, 10/11/2014

**NO** EC-ERKLÆRING OM PRODUKTOVERENSSTEMMELSE

Produsen: Changzhou Globe Co., Ltd.  
 Adresse: No.65 Xinggang Road Zhonglou Zone Changzhou, Jiangsu 213000 P.R.China  
 Navn og adresse på vedkommende person som er autorisert til å compilere den tekniske datafilen:  
 Gary Gao Naixin (Direktør for utendørs motorisert redskap)  
 Greenworks Tools Europe GmbH  
 Wankelstrasse 40.  
 50996 Koln  
 Germany

Herved erklærer vi at produktet

Kategori: Gressklipper  
 Modell: 2502007  
 Serienummer: Se produktetiketten  
 Produksjonsår: Se produktetiketten

er i samsvar med relevante bestemmelser i Maskindirektiv 2006/42/EC; 2004/108/EC; Støyutslippsdirektiv 2000/14/EC endret ved 2005/88/EC. I tillegg erklærer vi at

følgende (deler/bestemmelser i) harmoniserte europeiske standarder er benyttet  
 EN60335-1, EN60335-2-77, EN62233, EN55014-1, EN55014-2, EN ISO 3744, ISO 11094

Målt lydeffektivnivå : 89.1 dB (A)  
 Garantert lydeffektivnivå : 96 dB (A)  
 Vibrasjonsnivå <2.5 m/s<sup>2</sup>, K = 1.5

Metode for vurdering av konformitet til Tillegg VI Direktiv 2000/14/EC  
 EC typegodkjennelse til 2000/14/EC: Intertek Testing & Certification Co., Ltd. (NB0359)

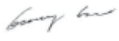
  
 Gary Gao Naixin (BEng, CEng, MIET)  
 Visepresident for konstruksjon

Changzhou, 10/11/2014

**HU** EC IZJAVA O USKLADENOSTI

Gyártó: Changzhou Globe Co., Ltd.  
 Cím: No.65 Xinggang Road Zhonglou Zone Changzhou, Jiangsu 213000 P.R.China  
 A technikai fájli összeállítására felelősségteljes személy neve és címe:  
 Gary Gao Naixin (Igazgató, Kültéri szerszámgépek)  
 Greenworks Tools Europe GmbH  
 Wankelstrasse 40.  
 50996 Koln  
 Germany

Ezúton kijelentjük, hogy a terméknek

Kategória: Fűnyíró  
 Típus: 2502007  
 Sorozatszám: Lásd a termék adattábláján  
 Gyártási év: Lásd a termék adattábláján

megfelelnek a Gépészeti irányelv vonatkozó rendelkezéseinek 2006/42/EC; 2004/108/EC; Zajkibocsátási irányelv a 2005/88/EC által módosított 2000/14/EC irányelv.

Továbbá kijelentjük, hogy a következő harmonizált európai szabványokat (részeit/pontjait) használtuk fel  
 EN60335-1, EN60335-2-77, EN62233, EN55014-1, EN55014-2, EN ISO 3744, ISO 11094

Mért zajteljesítmény szint : 89.1 dB (A)  
 Garantált zajteljesítmény szint : 96 dB (A)  
 Vibrációs szint <2.5 m/s<sup>2</sup>, K = 1.5

A megfelelőségi értékelési eljárás a 2000/14/EC irányelv VI. függeléke szerint történt  
 EC típusjóváhagyás a 2000/14/EK szerint: Intertek Testing & Certification Co., Ltd. (NB0359)

  
 Gary Gao Naixin (BEng, CEng, MIET)  
 Alelnök, tervezés

Changzhou, 10/11/2014



**(CS) PROHLÁŠENÍ O SHODĚ EC**

Výrobce: Changzhou Globe Co., Ltd.  
 Adresa: No.65 Xinggang Road Zhonglou Zone Changzhou, Jiangsu 213000 P.R.China  
 Jméno a adresa osoby pověřené řídit technickou dokumentaci:  
 Gary Gao Naixin (Ředitel pro elektrické nástroje pro venkovní používání)  
 Greenworks Tools Europe GmbH  
 Wankelstrasse 40,  
 50996 Koln  
 Germany

Tímto prohlašujeme, že výrobky

Druh: Sekačka trávy  
 Model: 2502007  
 Výrobní číslo: Viz výkonový štítek na výrobcích  
 Rok výroby: Viz výkonový štítek na výrobcích

je v souladu s příslušnými ustanoveními směrnice o strojích 2006/42/EC; 2004/108/EC; Směrnice o hlukových emisích 2000/14/EC upravená 2005/88/EC. A mimoto prohlašujeme, že  
 byly použity následující (části/odstavce) harmonizované evropské normy  
 EN60335-1, EN60335-2-77, EN62233, EN55014-1, EN55014-2, EN ISO 3744, ISO 11094

Úroveň naměřeného akustického výkonu : 89.1 dB (A)  
 Úroveň zaručeného akustického výkonu : 96 dB (A)  
 Úroveň vibrací <2.5 m/s<sup>2</sup>, K = 1.5

Soulad s metodou určování pro přílohu VI směrnice 2000/14/EC  
 EC schválení typu del 2000/14/EC: Intertek Testing & Certification Co., Ltd. (NB0359)

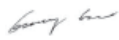
  
 Gary Gao Naixin (BEng, CEng, MIET)  
 Viceprezident pro strojírenství

Changzhou, 10/11/2014

**(RO) DECLARAȚIE DE CONFORMITATE EC**

Producător: Changzhou Globe Co., Ltd.  
 Adresa: No.65 Xinggang Road Zhonglou Zone Changzhou, Jiangsu 213000 P.R.China  
 Numele și adresa persoanei autorizate să întocmească dosarul tehnic:  
 Gary Gao Naixin (Director Echipamente cu funcționare în aer liber)  
 Greenworks Tools Europe GmbH  
 Wankelstrasse 40,  
 50996 Koln  
 Germany

Prin prezenta, declarăm că produsele

Categoria: Mașină de tuns gazonul  
 Model: 2502007  
 Număr de serie: A se vedea eticheta de clasificare a produselor  
 Anul de fabricație: A se vedea eticheta de clasificare a produselor

este în conformitate cu prevederile relevante ale Directivei privind echipamentele electrice 2006/42/EC; 2004/108/EC; Directiva privind emisia de zgomot 2000/14/EC modificată prin 2005/88/EC.

Și mai mult, declarăm că au fost folosite următoarele (părți/clauze ale) standarde(lor) europene armonizate  
 EN60335-1, EN60335-2-77, EN62233, EN55014-1, EN55014-2, EN ISO 3744, ISO 11094

Nivelul presiunii acustice măsurat : 89.1dB (A)  
 Nivelul presiunii acustice garantat : 96 dB (A)  
 Nivelul vibrațiilor <2.5 m/s<sup>2</sup>, K = 1.5

Metoda de evaluare a conformității cu Anexa VI Directiva 2000/14/EC  
 Aprobare tip EC a 2000/14/EC : Intertek Testing & Certification Co., Ltd. (NB0359)

  
 Gary Gao Naixin (BEng, CEng, MIET)  
 Vice President of Engineering

Changzhou, 10/11/2014

**(RU) ЗАЯВЛЕНИЕ О СООТВЕТСТВИИ ТРЕБОВАНИЯМ ЕС**

Производитель: Changzhou Globe Co., Ltd.  
 Адрес: No.65 Xinggang Road Zhonglou Zone Changzhou, Jiangsu 213000 P.R.China  
 Имя и адрес лица, ответственного за подготовку технической документации:  
 Gary Gao Naixin (Директор подразделения электроинструментов для работы вне помещений)  
 Greenworks Tools Europe GmbH  
 Wankelstrasse 40,  
 50996 Koln  
 Germany

Настоящим мы заявляем, что данный продукт

Категория: Газонокосилка  
 Модель: 2502007  
 Заводской номер: См. паспортную табличку продукта  
 Год выпуска: См. паспортную табличку продукта

соответствует всем важнейшим положениям Директивы по механическому оборудованию 2006/42/EC; 2004/108/EC; Директива по шуму 2000/14/EC с изменениями 2005/88/EC.

Кроме этого, мы заявляем, что  
 были использованы следующие части или статьи европейских согласованных стандартов  
 EN60335-1, EN60335-2-77, EN62233, EN55014-1, EN55014-2, EN ISO 3744, ISO 11094

Измеренный уровень акустической мощности : 89.1dB (A)  
 Гарантированный уровень акустической мощности : 96 dB (A)  
 Уровень вибрации <2.5 m/s<sup>2</sup>, K = 1.5

Способ оценки соответствия, приложение VI к директиве 2000/14/EC  
 Сертификация соответствия EC 2000/14/EC: Intertek Testing & Certification Co., Ltd. (NB0359)

  
 Gary Gao Naixin (BEng, CEng, MIET)  
 Вице-президент по техническому оборудованию

Changzhou, 10/11/2014

**(PL) DEKLARACJA ZGODNOŚCI EC**

Producent: Changzhou Globe Co., Ltd.  
 Adres: No.65 Xinggang Road Zhonglou Zone Changzhou, Jiangsu 213000 P.R.China  
 Nazwisko i adres osoby uprawnionej do sporządzenia dokumentacji technicznej:  
 Gary Gao Naixin (kierownik Działu mechanicznych urządzeń do stosowania na zewnątrz pomieszczeń)  
 Greenworks Tools Europe GmbH  
 Wankelstrasse 40,  
 50996 Koln  
 Germany

Niniejszym deklarujemy, że produkty

Kategoria: Kosiarka do trawników  
 Model: 2502007  
 Numer seryjny: Zobacz tabliczkę znamionową  
 Rok produkcji: Zobacz tabliczkę znamionową

jest zgodny z odpowiednimi wymogami Dyrektywy dotyczącej maszyn 2006/42/EC; 2004/108/EC; Dyrektywa dotycząca emisji hałasu 2000/14/EC zmieniona przez dyrektywę 2005/88/EC.

Ponadto deklarujemy, że  
 zastosowano następujące zharmonizowane normy europejskie (w odpowiednim dla tego produktu zakresie):  
 EN60335-1, EN60335-2-77, EN62233, EN55014-1, EN55014-2, EN ISO 3744, ISO 11094

Poziom natężenia akustycznego zmierzony : 89.1dB (A)  
 Poziom natężenia akustycznego gwarantowany : 96 dB (A)  
 Poziom drgan <2.5 m/s<sup>2</sup>, K = 1.5

Metoda ocena zgodności zgodnie z aneksem VI Dyrektywa 2000/14/EC  
 Aprobata typu WE wg 2000/14/WE: Intertek Testing & Certification Co., Ltd. (NB0359)

  
 Gary Gao Naixin (BEng, CEng, MIET)  
 wicedyrektor działu projektowania

Changzhou, 10/11/2014



## SL IZJAVA EC O SKLADNOSTI

Proizvajalec: Changzhou Globe Co., Ltd.  
Naslov: No.65 Xinggang Road Zhonglou Zone Changzhou, Jiangsu 213000 P.R.China  
Ime in naslov osebe, ki je pooblaščen za sestavljanje tehnične dokumentacije:  
Gary Gao Naixin (Direktor oddelka za električne naprave za uporabo na prostem)  
Greenworks Tools Europe GmbH  
Wankelstrasse 40.  
50996 Koln  
Germany

Izjavljamo, da je izdelek

Kategorija: Kosilnica  
Model: 2502007  
Serijska številka: Glejte nalepko s podatki o izdelku  
Leto izdelave: Glejte nalepko s podatki o izdelku

skladen z relevantnimi določbami Direktive o strojih 2006/42/EC; 2004/108/EC; Direktiva o emisiji hrupa 2000/14/EC, ki je bila spremenjena z 2005/88/EC.  
In nadalje, izjavljamo, da  
so bili upoštevani naslednji evropski harmonizacijski standardi (njihovi deli/stavki)  
EN60335-1, EN60335-2-77, EN62233, EN55014-1, EN55014-2, EN ISO 3744, ISO 11094

Izmerjen nivo akustične moči : 89.1dB (A)  
Zagotovljen nivo akustične moči : 96 dB (A)  
Nivo vibracij <2.5 m/s<sup>2</sup>, K = 1.5

Način ugotavljanja skladnosti z aneksom VI direktive 2000/14/EC  
Odobritev tipa ES za 2000/14/ES: Intertek Testing & Certification Co., Ltd. (NB0359)

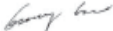
  
Gary Gao Naixin (BEng, CEng, MIET)  
Podpredsednik tehničnega oddelka

Changzhou, 10/11/2014

## ET EC VASTAVUSDEKLARATSIOON

Tootja: Changzhou Globe Co., Ltd.  
Address: No.65 Xinggang Road Zhonglou Zone Changzhou, Jiangsu 213000 P.R.China  
Tehnilise faili koostamiseks volitatud isik ja aadress.  
Gary Gao Naixin (Välisseadmete direktor)  
Greenworks Tools Europe GmbH  
Wankelstrasse 40.  
50996 Koln  
Germany

Kinnitame, et see toode

Nimetus: Muruniiduk  
Mudel: 2502007  
Seerianumber: vaadake toote tehasesilti  
Tootmisaasta: vaadake toote tehasesilti

vastab masinadirektiivi asjassepuutuvatele nõuetele 2006/42/EC; 2004/108/EC; Müradirektiivi 2000/14/EC muudetud direktiiviga 2005/88/EC.  
Lisaks deklareerime, et  
on kasutatud järgmisi Euroopa harmoniseeritud standardeid (nende osi/sätteid):  
EN60335-1, EN60335-2-77, EN62233, EN55014-1, EN55014-2, EN ISO 3744, ISO 11094

Mõõdetud helivõimsuse tase : 89.1dB (A)  
Garanteeritud helivõimsuse tase : 96 dB (A)  
Vibratiooni tase <2.5 m/s<sup>2</sup>, K = 1.5

Vastavushindamine vastavalt lisale VI direktiivis 2000/14/EC  
EÜ tüübikinnitus on tehtud vastavalt direktiivile 2000/14/EU: Intertek Testing & Certification Co., Ltd. (NB0359)

  
Gary Gao Naixin (BEng, CEng, MIET)  
Asepresident tootmise alal

Changzhou, 10/11/2014

## HR EC IZJAVA O USKLADNOSTI

Proizvođač: Changzhou Globe Co., Ltd.  
Adresa: No.65 Xinggang Road Zhonglou Zone Changzhou, Jiangsu 213000 P.R.China  
Ime i prezime, i adresa osobe ovlaštene da sastavi tehničku datoteku:  
Gary Gao Naixin (Direktor za Opremu za vanjsku uporabu)  
Greenworks Tools Europe GmbH  
Wankelstrasse 40.  
50996 Koln  
Germany

Ovime izjavljujemo da su proizvodi

Kategorija: Kosilica  
Model : 2502007  
Serijski broj: Pogledati naljepnicu na proizvodima  
Godina proizvodnje: Pogledati naljepnicu na proizvodima

usklađeni s relevantnim odredbama Direktive o strojevima 2006/42/EC; 2004/108/EC; Direktiva o emitiranoj buci 2000/14/EC navedeno u 2005/88/EC.  
Nadalje, izjavljujemo da su  
korišteni sljedeći (dijelovi/klausule) evropski usklađeni normi  
EN60335-1, EN60335-2-77, EN62233, EN55014-1, EN55014-2, EN ISO 3744, ISO 11094

Izmjerena razina zvučne snage : 89.1dB (A)  
Zajamčena razina zvučne snage : 96 dB (A)  
Razina vibracija <2.5 m/s<sup>2</sup>, K = 1.5

Metoda procjene usklađenosti prema Dodatku VI Direktive 2000/14/EC  
Odobrenje tipa EC do 2000/14/EC : Intertek Testing & Certification Co., Ltd. (NB0359)

  
Gary Gao Naixin (BEng, CEng, MIET)  
Potpredsjednik inženjeringa

Changzhou, 10/11/2014

## LT EC ATITIKTIES DEKLARACIJA

Gamintojas: Changzhou Globe Co., Ltd.  
Adresas: No.65 Xinggang Road Zhonglou Zone Changzhou, Jiangsu 213000 P.R.China  
Asmens, igaloto tvarkyti techninę bylą, vardas, pavardė ir adresas:  
Gary Gao Naixin (Elektros įrangos darbu lauke direktorius)  
Greenworks Tools Europe GmbH  
Wankelstrasse 40.  
50996 Koln  
Germany

Mes pareiškiame, kad šie produktai

Kategorija: Žoliapjovė  
Modelis: 2502007  
Serijos numeris: Žr. produkto duomenų plokštelę  
Gamybos metai: Žr. produkto duomenų plokštelę

atitinka susijusius įrengimų direktyvos reikalavimus 2006/42/EC; 2004/108/EC; Triukšmo emisijos direktyva 2000/14/EC su pataisomis 2005/88/EC.  
Mes taip pat pareiškiame, kad  
buvo atsižvelgta į šiuos Europos harmonizuotus standartus (jų dalis / straipsnius):  
EN60335-1, EN60335-2-77, EN62233, EN55014-1, EN55014-2, EN ISO 3744, ISO 11094

Pamatuotas ekvivalentinis akustinės galios lygis : 89.1dB (A)  
Užtikrintas ekvivalentinis akustinės galios lygis : 96 dB (A)  
Vibracijos lygis <2.5 m/s<sup>2</sup>, K = 1.5

Atitikties įvertinimo metodas pagal direktyvos 2000/14/EC, VI Priedą  
EB tipo patvirtinimas pagal 2000/14/EB: „Intertek Testing & Certification Co., Ltd.“ (NB0359)

  
Gary Gao Naixin (BEng, CEng, MIET)  
Viceprezidentas, inžinerija

Changzhou, 10/11/2014

**LV** EC ATBILSTĪBAS PAZIŅOJUMS

Ražotājs: Changzhou Globe Co., Ltd.  
 Adrese: No.65 Xinggang Road Zhonglou Zone Changzhou, Jiangsu 213000 P.R.China  
 Personas, kas atbildīgas par tehniskā faila apkopošanu, vārds un adrese:  
 Gary Gao Naixin (ra elektroiekārtu nodaljas direktors)  
 Greenworks Tools Europe GmbH  
 Wankelstrasse 40.  
 50996 Koln  
 Germany

Ar šo paziņojam, ka produkti

Kategorija: Zāles plaujamā mašīna  
 Modelis: 2502007  
 Sērijas numurs: Skatiet produktu datu plāksnīti  
 Ražošanas gads: Skatiet produktu datu plāksnīti

atbilst attiecīgajām Mašīnu direktīvās prasībām 2006/42/EC; 2004/108/EC;  
 Trokšņa emisijas direktīva 2000/14/EC labota 2005/88/EC.

Mēs arī paziņojam, ka

ka ir ievēroti šādi Eiropas harmonizētie standarti (to daļas/paragrāfi)  
 EN60335-1, EN60335-2-77, EN62233, EN55014-1, EN55014-2, EN ISO 3744,  
 ISO 11094

Izmērītais skaņas jaudas līmenis : 89.1dB (A)  
 Garantētais skaņas jaudas līmenis : 96 dB (A)  
 Vibrāciju līmenis <2.5 m/s<sup>2</sup>, K = 1.5

Atbilstības novērtēšanas metode pielikumam VI Direktīvai 2000/14/EC  
 EK veida apstiprinājums saskaņā ar 2000/14/EK: Intertek Testing & Certification  
 Co., Ltd. (NB0359)

Gary Gao Naixin (BEng, CEng, MIET)  
 Tehniskais viceprezidents

Changzhou, 10/11/2014

**BG** ЕС ДЕКЛАРАЦИЯ НА ЗА СЪОТВЕТСТВИЕ

Производител: Changzhou Globe Co., Ltd.  
 Адрес: No.65 Xinggang Road Zhonglou Zone Changzhou, Jiangsu 213000 P.R.China  
 Име и адрес на лицето, упълномощено да състави техническия файл:  
 Gary Gao Naixin (Директор на отдела за външно механизировано оборудване)  
 Greenworks Tools Europe GmbH  
 Wankelstrasse 40.  
 50996 Koln  
 Germany

С настоящето декларираме, че продуктите

Категория: Косачка  
 Модел: 2502007  
 Сериен номер: Виж етикета с номиналните стойности  
 Година на производство: Виж етикета с номиналните стойности

отговаря на съответстващите разпоредби на Директивата относно машините  
 2006/42/EC; 2004/108/EC; Директивата за шумовите емисии 2000/14/EC,  
 изменена от 2005/88/EC.

Освен това декларираме, че  
 са приложени следните (части/клаузи от) европейските хармонизирани  
 стандарти  
 EN60335-1, EN60335-2-77, EN62233, EN55014-1, EN55014-2, EN ISO 3744,  
 ISO 11094

Измерено ниво на звукава мощност : 89.1dB (A)  
 Гарантирано ниво на звукава мощност : 96 dB (A)  
 Ниво на вибрации <2.5 m/s<sup>2</sup>, K = 1.5

Метод за оценяване на съответствието с приложение VI Директива 2000/14/EC  
 Одобрение за EK в съответствие с 2000/14/EK: Intertek Testing & Certification Co.,  
 Ltd. (NB0359)

Gary Gao Naixin (BEng, CEng, MIET)  
 Вицепрезидент, машиностроене

Changzhou, 10/11/2014

**SK** PREHLÁSENIE O ZHODE EC

Výrobca: Changzhou Globe Co., Ltd.  
 Adresa: No.65 Xinggang Road Zhonglou Zone Changzhou, Jiangsu 213000 P.R.China  
 Meno a adresa osoby poverenej zostavením technického súboru:  
 Gary Gao Naixin (Riaditeľ pre elektrické zariadenia určené na použitie v exteriéri)  
 Greenworks Tools Europe GmbH  
 Wankelstrasse 40.  
 50996 Koln  
 Germany

Týmto vyhlasujeme, že výrobok

Kategória: Kosačka na trávu  
 Model: 2502007  
 Sériové číslo: Pozri údajový štítok výrobku  
 Rok zhotovenia: Pozri údajový štítok výrobku

je v zhode s príslušnými podmienkami Smernice o strojových zariadeniach  
 2006/42/EC; 2004/108/EC; Smernica o emisii hluku 2000/14/EC doplnená o  
 2005/88/EC.

A ďalej vyhlasujeme, že

sa uplatňli (časťi/paragrafy) európskych harmonizovaných noriem  
 EN60335-1, EN60335-2-77, EN62233, EN55014-1, EN55014-2, EN ISO 3744,  
 ISO 11094

Úroveň nameraného akustického výkonu : 89.1dB (A)  
 Úroveň zaručeného akustického výkonu : 96 dB (A)  
 Úroveň vibrácií <2.5 m/s<sup>2</sup>, K = 1.5

Spôsob určenia zhody podľa Dodatku VI Smernica 2000/14/EC  
 Schválenie typu EC pre 2000/14/EC: Intertek Testing & Certification Co., Ltd. (NB0359)

Gary Gao Naixin (BEng, CEng, MIET)  
 viceprezident technického oddelenia

Changzhou, 10/11/2014

